

DE ALGEMENE CATALOGUS

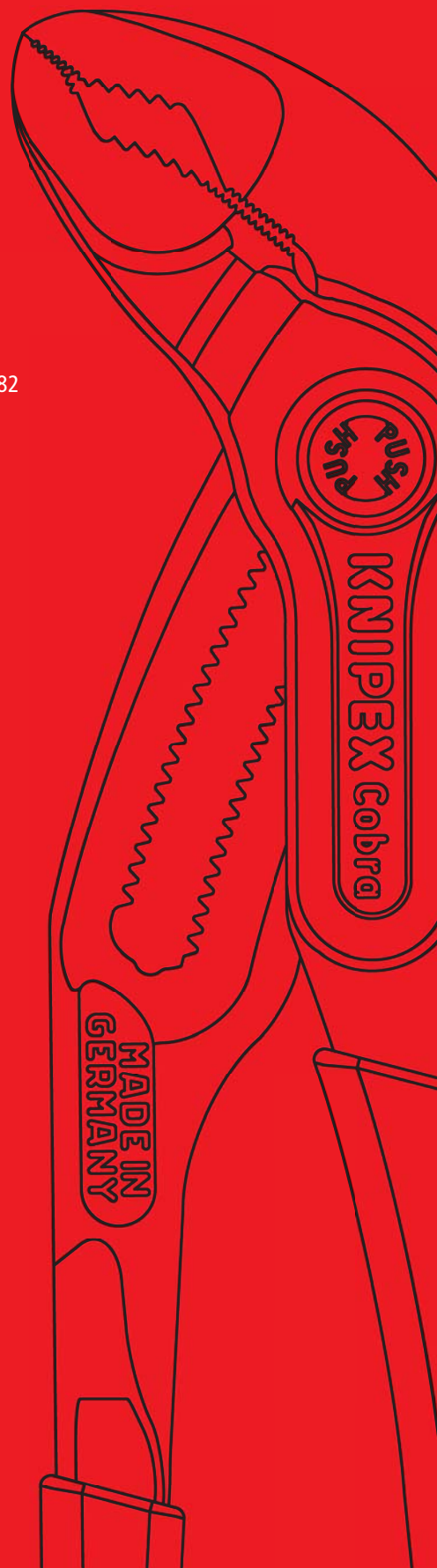

Tangen

MADE IN GERMANY SINCE 1882



Het merk tangen

KNIPEX Quality – Made in Germany



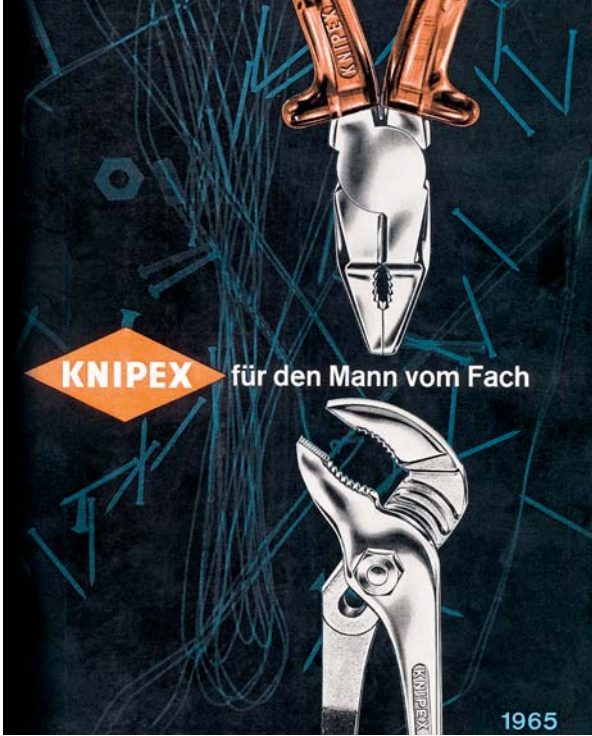

KNIPEX für den Mann vom Fach

1965

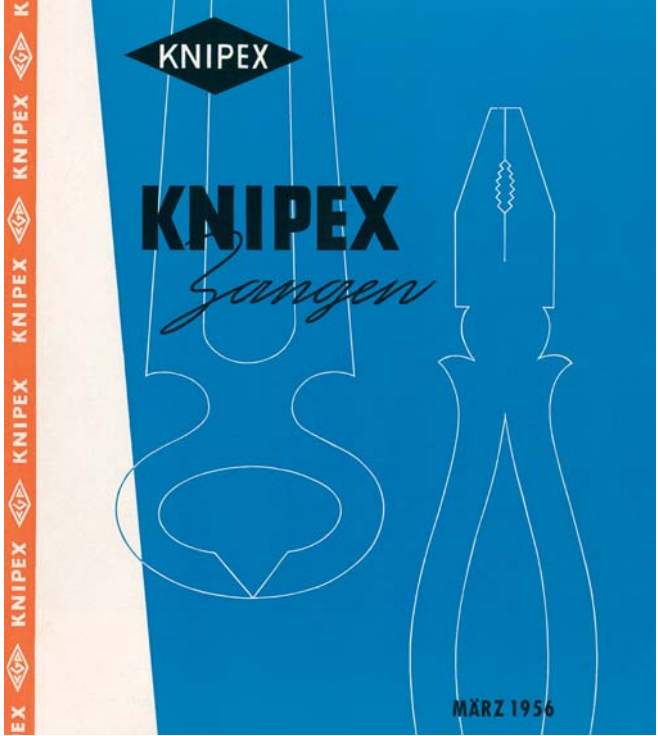

KNIPEX

KNIPEX
Zangen

MÄRZ 1956

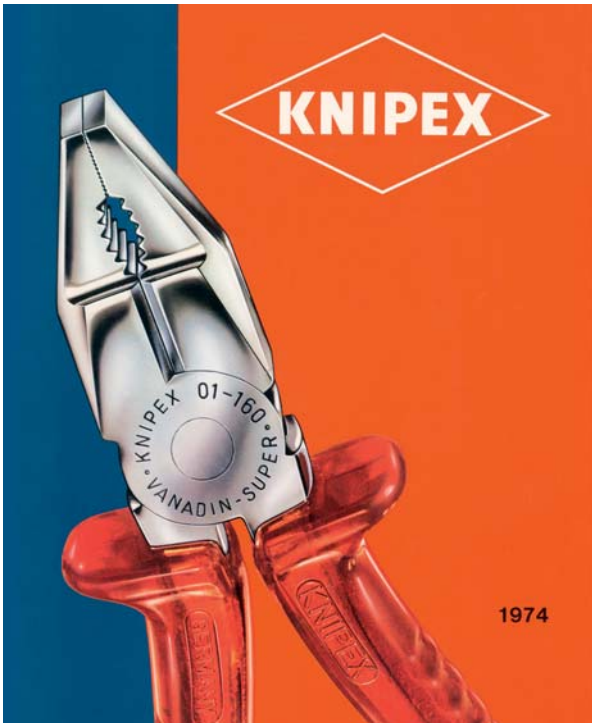

KNIPEX

1974

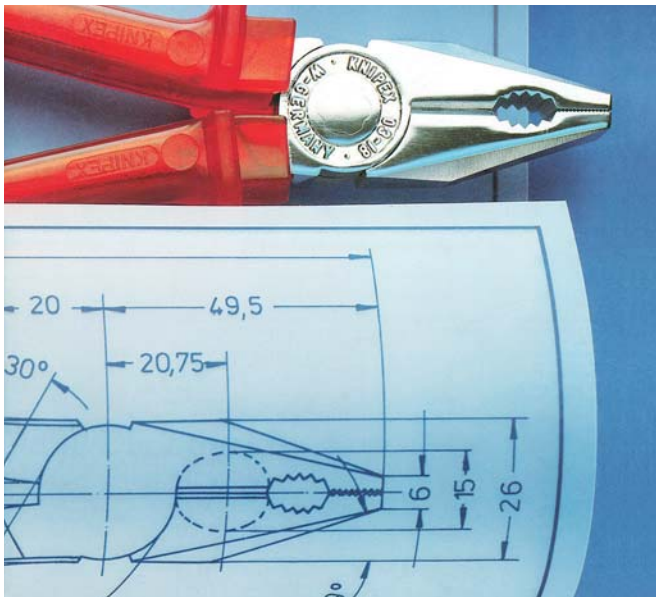

KNIPEX Pliers.
German craftsmanship
from design to production.

Catalogue 1985
2nd edition



Tarif des pinces et Tenailles
Septembre 1952

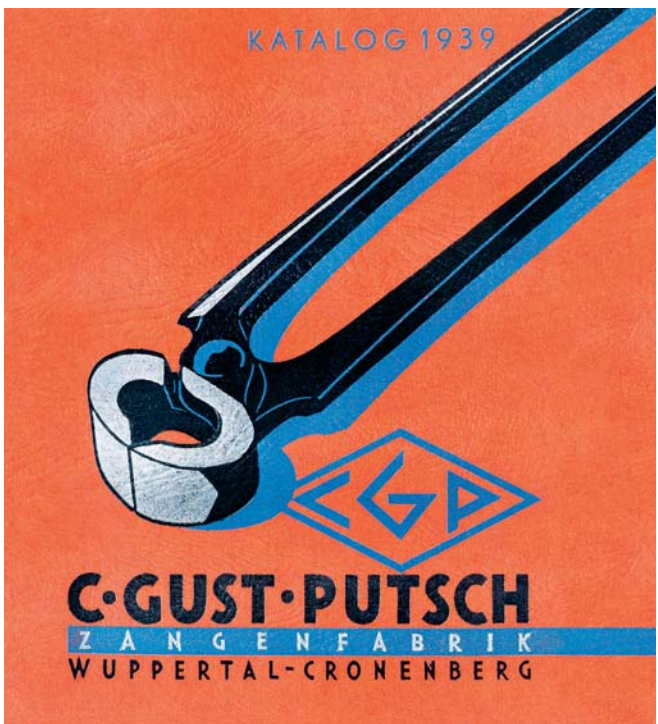

KATALOG 1939

C-GUST-PUTSCH
ZANGENFABRIK
WUPPERTAL-CRONENBERG

KNIPEX – de onderneming achter de tangen.

Al meer dan 130 jaar en vier generaties werken wij met passie eraan om voor onze klanten en gebruikers de beste fabrikant van tangen te zijn – met een duidelijke focus, hoge eisen en keer op keer nieuwe ideeën. Ons merk geniet in de hele wereld een hoog vertrouwen, dat wij consequent vervullen en constant willen vernieuwen.

Succes is belangrijk voor ons, maar niet aan elke prijs. Wij oriënteren ons op waarden, zorgen voor een duurzaam handelen en voelen ons medeverantwoordelijk voor de maatschappij en de natuurlijke omgeving, waarin en waarmee wij leven. Met hoge investeringen in de performance van onze vestiging en de kwalificatie van onze medewerkers werken wij vandaag aan het succes van morgen en overmorgen – om voor onze klanten ook in de toekomst de beste partner voor tangen te zijn.

Ralf Putsch



Ralf Putsch, General Manager.

1



CoBolt® XL

2



Cobra®

3



Elektro-installatietang

4



X-Cut®

5



Sleuteltang

6



TwinForce®

7



Bouten-voorsnijtang

8



Bandveerklemtang

KNIPEX-tangen zijn anders: Ideeën voor meer voordelen en meer performance.

Steeds betere tangen – dat is de basis aan wiens verwezenlijking wij onze gehele competentie en creativiteit wijden. Wij zijn niet tevreden met de gangbare oplossingen, maar ontwikkelen constant nieuwe en verbeterde modellen, waarmee het werken makkelijker en eenvoudiger wordt.

Zo komen we ook op onconventionele oplossingen die in de branche nieuwe maatstaven zetten: nieuwe wegen van de krachtoverbrenging, makkelijkere en snellere bedienbaarheid, combinatie van verschillende functies in één gereedschap en ideeënrijke probleemoplossers voor speciale toepassingen. Zo sparen onze gebruikers kracht en tijd en komen met minder werk tot betere resultaten.

Naast de grotere innovaties herbewerken wij permanent in vele kleine stappen onze modellen met het oog op verbeterde functie, ergonomie en levensduur.

- 1 Compacte kracht:** CoBolt® XL – Bediening met twee handen voor maximale snijdkracht.
- 2 Eenvoudige bediening:** Cobra® – snel grijpen, precies instellen, zelfklemmende bevestiging.
- 3 Multifunctie:** Elektro-installatietang – zes functies in één tang.
- 4 Universele snijdkracht:** X-Cut® – de eerste doorgestoken krachtzijnsnijder met precisielemmeten.
- 5 Snelheid en veelzijdigheid:** Sleuteltang – schroef, houdt, buigt en perst zonder te beschadigen.
- 6 Hoogwaardig snijden:** TwinForce® – hoge kracht dankzij unieke krachtoverbrenging.
- 7 Voorsnijden** – nieuw gedefinieerd: Bouten-voorsnijtang – licht, slank, snijdt direct aan het draaipunt.
- 8 Probleemoplosser:** Bandveerklemtang – de enige tang voor alle zadelklemmen; vanuit alle hoeken veilig aanbrengen.

Stap voor stap: van de idee tot het product.

Van het eerste idee tot het verkoopklare product liggen veel stappen. Daarbij focussen wij ons altijd op het feit dat elke nieuwe of verdere ontwikkeling een voelbare verbetering voor de gebruiker moet zijn. Om onze ideeën om te zetten, maken wij gebruik van de modernste technologieën en methoden.

Aan het begin staan de zorgvuldige vastlegging van de eisen en de keuze van de beste concepten. Het gereedschap wordt op de computer ontworpen en de werking wordt met speciale software gesimuleerd. De eerste modellen volgen uit 3D-printers, revisie en verbetering, daarna frezen en uitvoerig testen van prototypes uit staal – natuurlijk in nauwe dialoog met ervaren gebruikers. De eerste seriematige productie die met procedures zijn doorlopen, worden nogmaals omvangrijk getest – onder voorwaarden, die duidelijk boven de normale belasting liggen.



De bevestiging van de veerbandzadelklemmentang maakt eenvoudig en snel werken mogelijk, ook bij gespannen zadelklem. Moderne CAD-techniek simuleert het mechanisme op het beeldscherm.



Filip Marovic, project-leider in de KNIPEX productontwikkeling: "Tijdens de ontwikkelingscyclus toont zich keer op keer hoe belangrijk ook het kleinste detail is. Dat is precies wat me motiveert om naar nieuwe oplossingen te zoeken. Daarbij houden wij ook rekening met nieuwe technische mogelijkheden van de bewerkingstechniek en het materiaal."



Kern-kwaliteiten: Staal – en wat wij daaruit maken.

Van een KNIPEX-tang mag u duidelijk meer verwachten. Dat begint reeds bij het materiaal. Omdat de vele tangtypes van ons gamma voor verschillende eisen en belastingen ontworpen zijn, gebruiken wij, afhankelijk van de toepassing, uitgezochte en volgens onze specificaties gewalste staallegeringen. Hoog snijresultaat ook bij zeer sterke draden, breukbestendigheid ook bij hoge koppels of goede bescherming tegen corrosie zijn voorbeelden voor de doelen die wij ons stellen.

De betreffende materialen krijgen dan in meerdere op elkaar afgestemde stappen van de warmtebehandeling hun speciale moleculaire structuur voor de optimale verhouding van hardheid en taaigheid. Daarmee bereiken wij een hoge mate van betrouwbaarheid, belastbaarheid en levensduur, waarvoor de KNIPEX-tangen spreekwoordelijk zijn.

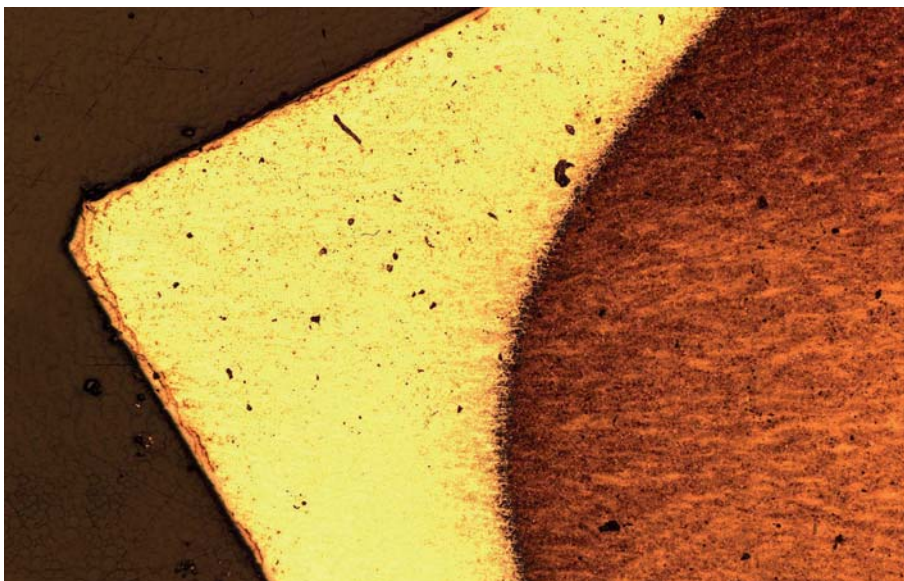

Macro-opname van een lemmer na de inductieve verharding. Het speciaal verharde lemmerdeel (helder) onderscheidt zich precies van de zachtere structuur van het tanglichaam (donker).

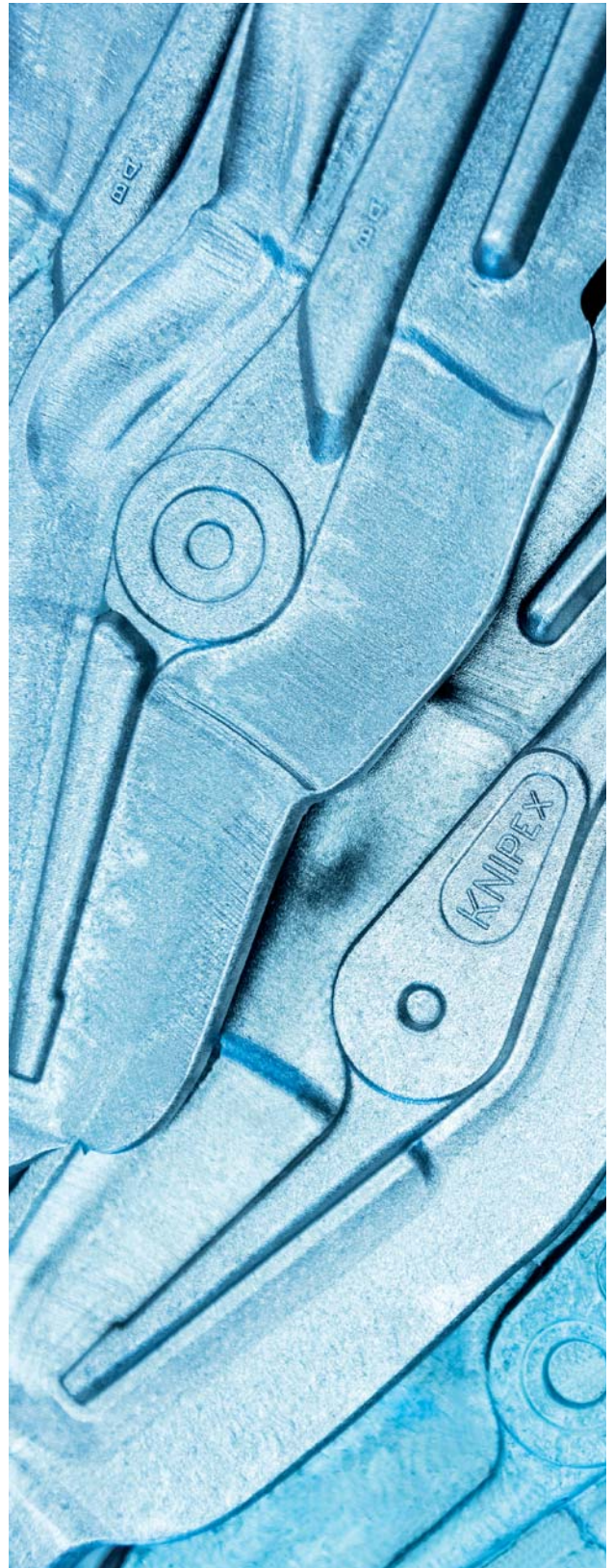

Dij van een "Alligator®-
waterpomptang" bij het
smeden onder de hydraulische
bovendrukhamer.



Zo komen onze tangen in vorm: heet en onder hoge druk.

Het smeden als methode van omvorming is een oude cultuurtechniek en oefent tot heden een grote fascinatie uit. Met een kracht tot vijf ton wordt bij een temperatuur van 1.250 °C het geel gloeiende stuk staal in boven- en ondermal geslagen. Daarbij krijgt het stuk staal zijn basisvorm en gelijktijdig een zeer goed gecompriëerde structuur.

Voor de productie van de smeeddelen in onze gereedschapsbouw is grote ervaring en hoge precisie vereist, want met het onbewerkte deel worden beslissende stappen voor de latere kwaliteit van de tang ondernomen. De omtrekken van het smeedstuk worden op bewerkingscenters in het verharde en zeer stevige malblok gefreesd.



Smeedstuk voor de kracht-zijnsnijder met gesmede scharnieras.

De techniek achter de tangen: Machines – made by KNIPEX.

Elk gereedschap kan slechts zo goed zijn als de techniek waarmee het gefabriceerd wordt. Met andere woorden: zonder voorsprong bij de productieprocedures geen superieure producten. Door onze specialisatie kunnen wij ons op technologieën focussen waarmee tangen van hoge kwaliteit op economische wijze gefabriceerd worden.

In onze meer dan 400 machines steekt generatielang opgebouwde speciale kennis. Veel machines bouwen wij zelf of passen we met zelf gemaakte componenten exact aan onze hoge eisen aan. Ook de software voor de sturing en bediening van de machine programmeren wij in veel gevallen zelf. Van de product idee tot de verzending van de afgewerkte tang naar onze klanten: wij doen alles onder één dak.

Zo kunnen wij alle stappen van de waardencreatie qua kwaliteit en economisch rendement zelf en rechtstreeks beïnvloeden en constant verbeteren. Korte wegen en directe dialoog vergemakkelijken de afstemming van de processen en de uitwisseling onder de medewerkers.

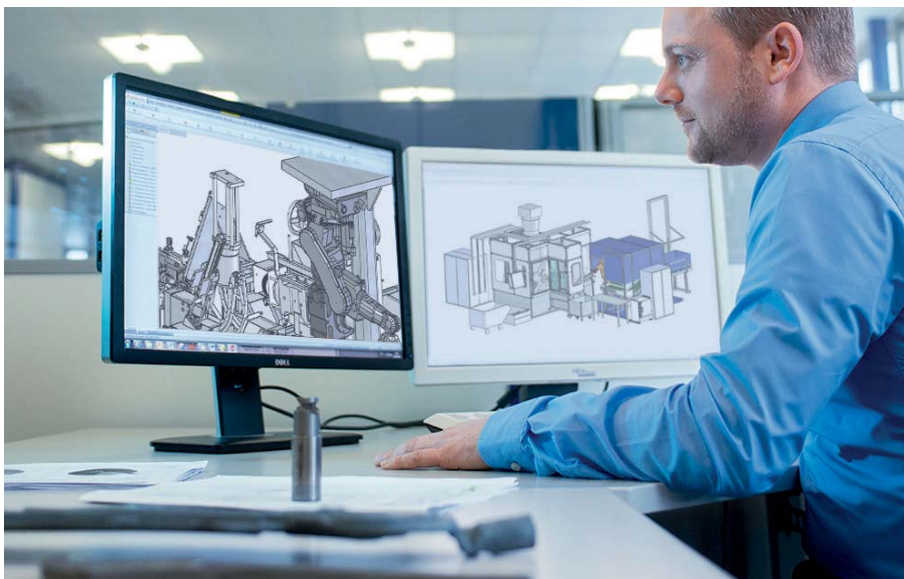

Door de eigen ontwikkeling van procedures en machines verzekeren wij onze hoge standaards.



Efficiënt op elkaar
afgestemde processen
en machines.

Dagelijks verlaten
meer dan 45.000 tan-
gen van uiteenlopende
modellen onze fabriek.

Pas na meerdere tests
verlaat een snijden-
de KNIPEX-tang onze
fabriek.



Wij nemen het heel precies: 100% betrouwbaarheid.

Beslissend voor de werking van een tang is zijn precisie: zonder precisie geen betrouwbaar snijden, grijpen en vervormen, maar ook geen spelingsvrije werking. Nauwe toleranties, wiens naleving wij met moderne fabricatietechniek verzekeren, maken de vervulling van onze strenge kwaliteitseisen mogelijk.

Het bereiken van deze doelen verzekeren wij door strenge metingen en veelvoudige tests – zowel na de verschillende fabricatiestappen als aan het einde van het globale proces. Hierbij maken wij gebruik van de modernste meettechniek en duurtestinstallaties – maar ook van de op de praktijk gerichte stukcontrole met de hand.



Bij de zijnsnijder worden de vorm en de ruwheid van het lemmet met een optisch 3D-meetsysteem precies gemeten.

Meer dan zeer goede tangen: wat u nog van ons kunt verwachten.

Kwaliteit eindigt niet bij het product. Vertrouwen, betrouwbaarheid en een op samenwerking gerichte instelling vormen de basis voor onze zakenrelaties – met consequente klant oriëntatie, goede service en een competente buitendienst. Wij adviseren, scholen en bevoorraden u omvangrijk met digitale productgegevens, wiens formaat wij aan uw speciale eisen aanpassen. Daarbij komen een veelvoud van mogelijkheden bij de ondersteuning van uw verkoop.

De breedte en diepte van ons gamma vindt u wereldwijd bij geen andere fabrikant – zodat bij uw klanten alle wensen voor het passende gereedschap vervuld worden.



Ook op interne beurzen en verkoopdagen presenteren wij u de breedte en diepte van ons gamma.

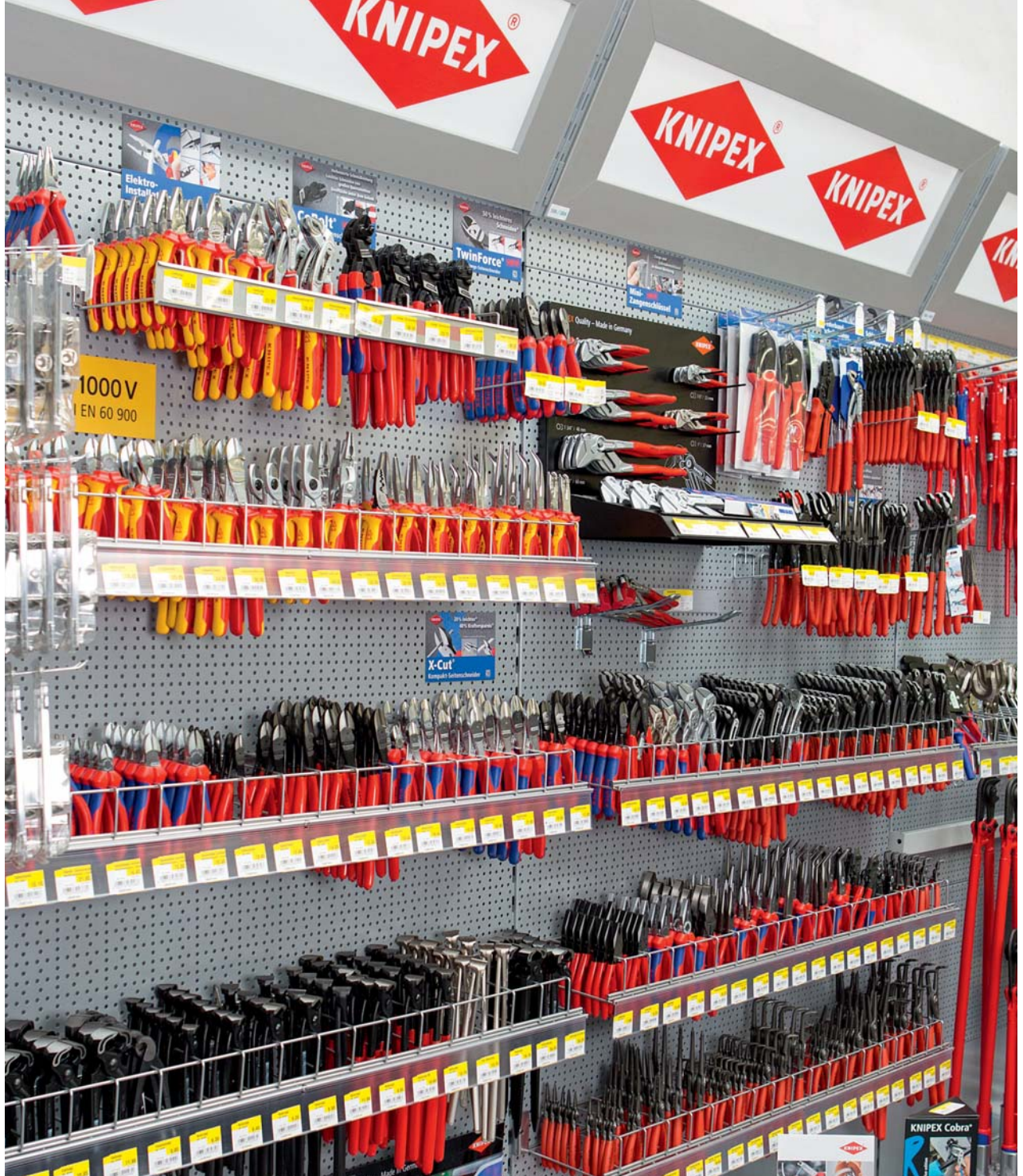



Thuis in de wereld:
voor u in meer dan 100 landen
aanwezig.

KNIPEX is het wereldmerk van tangen. Wij zijn op alle continenten door een dicht netwerk bestaande uit klanten, vertegenwoordigingen en vestigingen aanwezig. Om nog korter bij onze handelaars te zijn en ze beter te kunnen ondersteunen, bouwen wij constant onze internationale activiteiten verder uit.

Het rechtstreekse contact is onvervangbaar – daarom zijn wij ook op meer dan 100 beurzen per jaar voor u aanwezig. Op platforms en met behulp van de meest uiteenlopende media – klassiek en digitaal – informeren wij in meer dan 30 talen omvangrijk over gamma en de toepassingsmogelijkheden. Via sociale media en met honderden KNIPEX-video's in het internet bereiken wij gebruikers en fans in de hele wereld.

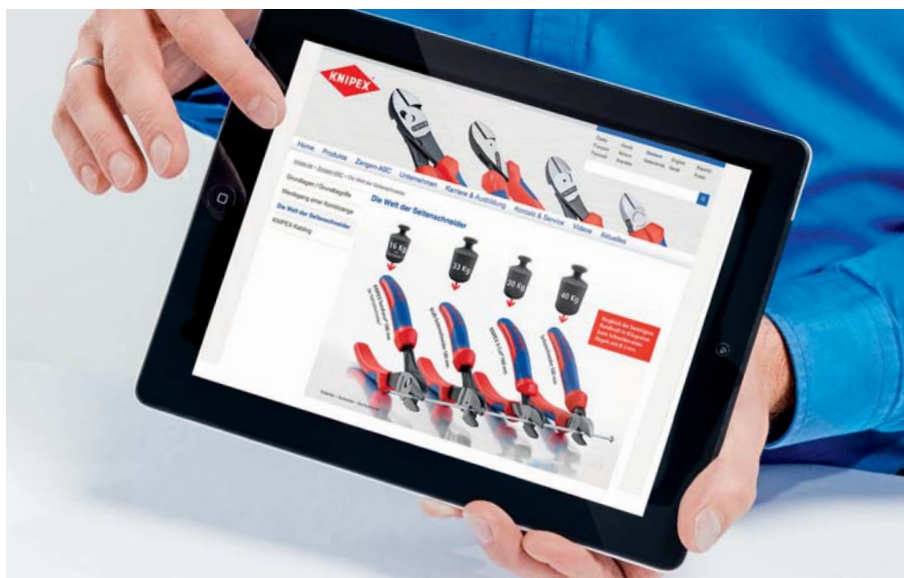

Actuele informatie stellen wij in meerdere talen digitaal op alle courante kanalen ter beschikking.

Waarop het aankomt: Onze medewerkers.

Onze belangrijkste basis voor succes zijn onze medewerkers. Hun kennis en vaardigheden, hun inzet en hun ideeën beslissen over onze performance en daarmee over onze toekomst.

Wij zijn als onderneming een sociale gemeenschap. Onze cultuur willen wij zodanig creëren dat onze medewerkers zich met hun prestaties, maar ook als individuen kunnen integreren en terugvinden. Wij scheppen voor onze medewerkers goede voorwaarden om hun mogelijkheden te ontplooiën, zich verder te kwalificeren en hun gezondheid op peil te houden. Voor ons is het ook belangrijk dat familie en beroep goed met elkaar gecombineerd kunnen worden.

Wij investeren zeer veel moeite en zorg in de opleiding, waar wij jonge mensen, maar ook mensen die reeds werken, een breed spectrum professionele en persoonlijke competenties verstrekken.



In de eigen moderne opleidingswerkplaats verkrijgen onze talenten hun kwalificatie.





Verantwoordelijk handelen – duurzaam zakendoen.



Als onderneming beschouwen wij ons medeverantwoordelijk voor ons natuurlijke milieu en het welzijn van de maatschappij. Met beide hebben wij een veelvoudige interactie. Wij verbruiken resources, gaan echter zo voorzichtig mogelijk ermee om en wij willen ertoe bijdragen dat ze ook voor de volgende generaties in dezelfde of, wanneer mogelijk, in een verbeterde vorm ter beschikking staan.

Bij onze ecologische doelstellingen hoort de continue verlaging van het energieverbruik, de reductie van de afvalvolumes en het verzorgen van de biodiversiteit in onze vestiging. Verder nemen wij deel aan grotere klimaatbeschermingsprojecten.















Ondernemingen moeten ook goede medeburgers zijn. Wij ondersteunen talrijke inrichtingen en organisaties op het gebied van opleiding en cultuur. Wij zorgen voor een nauwe uitwisseling met scholen en universiteiten en versterken op veelzijdige wijze het engagement van de burgers in onze regio.



Wij ondersteunen de Bergische Musikschule bij het project "Singpause", dat met speciaal opgeleide leerkrachten muzikale basis en vreugde aan het gemeenschappelijke zingen in scholen verstrekt.

Op één blok

Productoverzicht

26	Kombi- en Multifunctionele tangen Kombitangen Installatietang Rond- en Platbuigtangen	
42	Afstriptangen en Ontmantelingsgereedschappen Afstriptangen met precisie geslepen messen MultiStrip 10 Ontmantelingsgereedschappen	
62	Grijp- en Klemtangen Platbuigtangen Rondbuigtangen Klemtangen	
74	Borgveertangen Borgveertangen Precisie-borgveertangen Borgveertangensets	
90	Nijp- en Moniertangen Nijptangen Moniertangen Kracht-Moniertangen	
96	Snijdende tangen Zijsnijptangen Boutenscharen Voorsnijptangen	
118	Pijp- en waterpomptangen Sleuteltang Cobra® Alligator® Pijptangen	
138	Speciale tangen en Schakelkastsleutels Bandveerklemtang Pijpsnijder Magnetische LED-lamp Schakelkastsleutels	
160	Kabel- en Staaldraadscharen Kabelscharen Kabelschaar (ratelprincipe) Staaldraadscharen	
174	Krimptangen en -assortimenten Krimp-systeemtang PreciForce® Kabelverbinders	
206	Geïsoleerde gereedschappen Tangen Sleutels Schroevendraaiers Sets	
248	Electronicatangen en Precisie-pincetten Snijptangen Grijptangen Pincetten	
272	Tangen met bevestigingshaak	
278	Gereedschapsassortimenten en -koffers Tangen-Sets Gereedschapstassen Gereedschapskoffer	
314	Index Bestelnummer Index Tangen-ABC	

Kombi- en Multi-
functionele tangen



Kombitangen	28
Kracht-Kombitangen	29
Spitse kombitangen	31
Mini-Kombitang	32
Kabeltangen "Lineman's Pliers"	33
Installatietangen	34
Bedradingstangen	36
Rondbuigtangen met zijsnijder (Sieraad-buigtangen)	37
Platbuigtang met zijsnijder (Instrumentmakerstang)	37
Platpitse tang met middensnijder (Telefoontang)	37
Platpitse tangen met zijsnijder (Radiotangen)	38
Platpitse tangen met zijsnijder (Telefoontang)	40

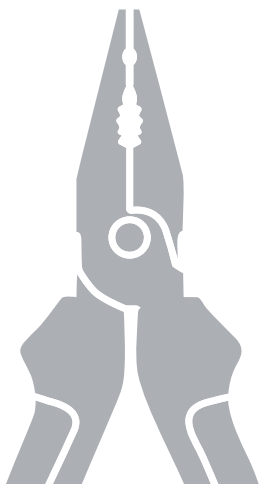

Kombitangen

DIN ISO 5746

03

- > Met grijpzones voor plat en rond materiaal, voor veelzijdig gebruik
- > Met snijkanten voor zachte en harde draad
- > Lange snijkanten voor dikke kabels
- > Snijkanten extra inductief gehard, hardheid van de snijkanten ca. 60 HRC
- > Speciaal gereedschapsstaal, gesmeed, meerstaps oliegehard

03 06 180 T*

Tang met bevestigingshaak om een valbeveiliging aan te brengen



03 06 180 T



03 01 180



03 02 180



03 05 180



03 06 180



03 07 200

Artikel-nr.	EAN 4003773-	↔ mm		Tang	Kop	Benen	Snijcapaciteit				g
							Ø mm	Ø mm	Ø mm	mm ²	
03 01 140	015192	140					2,8	1,8	9,0	10,0	112
03 01 160	013235	160					3,1	2,0	10,0	16,0	187
03 01 180	013242	180		zwart geatramenteerd	gepolijst	met kunststof bekleed	3,4	2,2	12,0	16,0	216
03 01 200	013259	200					3,8	2,5	13,0	16,0	276
03 01 250	015222	250					3,8	2,5	15,0	25,0	489
03 02 160	023203	160					3,1	2,0	10,0	16,0	223
03 02 180	023197	180		zwart geatramenteerd	gepolijst	met meer-componentengrepen	3,4	2,2	12,0	16,0	254
03 02 200	034940	200					3,8	2,5	13,0	16,0	322
03 05 140	039730	140					2,8	1,8	9,0	10,0	139
03 05 160	039518	160					3,1	2,0	10,0	16,0	222
03 05 180	034933	180		verchroomd		met meer-componentengrepen	3,4	2,2	12,0	16,0	254
03 05 200	041146	200					3,8	2,5	13,0	16,0	324
03 06 160	021902	160					3,1	2,0	10,0	16,0	228
03 06 180	021926	180		verchroomd		geïsoleerd met meer-componentengrepen, VDE-getest	3,4	2,2	12,0	16,0	264
03 06 200	033776	200					3,8	2,5	13,0	16,0	326
03 06 180 T	081395	180		verchroomd		geïsoleerd met meercomponentengrepen, VDE-gekeurd, met geïntegreerde geïsoleerde bevestigingshaak	3,4	2,2	12,0	16,0	271
03 07 160	015307	160					3,1	2,0	10,0	16,0	254
03 07 180	015314	180					3,4	2,2	12,0	16,0	285
03 07 200	015321	200		verchroomd		dompelisolatie, VDE-getest	3,8	2,5	13,0	16,0	339
03 07 250	015345	250					3,8	2,5	15,0	25,0	597

Kracht-Kombitangen

DIN ISO 5746

02

35% krachtbesparing tegenover conventionele kombitangen
Met lemmeten (hardheid ca. 63 HRC) voor zware toepassingen

- > Gemakkelijker werken door geoptimaliseerde overbrenging
- > Eenvoudiger snijden, krachtig grijpen, buigen en trekken
- > Lange snijkanten voor dikke kabels
- > Met grijpzones voor plat en rond materiaal, voor veelzijdig gebruik
- > Speciaal gereedschapsstaal in bijzondere kwaliteit, gesmeed, stapsgewijs oliegehard

02 02 225 T*

Tang met bevestigingshaak om een valbeveiliging aan te brengen



02 01 180



02 02 180



02 02 225 T



02 05 180



02 06 180



02 07 225



Artikel-nr.	EAN	↔ mm	Tang	Kop	Benen	Snijcapaciteit				
						Ø mm	Ø mm	Ø mm	mm ²	g
02 01 180	033134	180				2,5	2,0	11,5	16,0	202
02 01 200	039679	200		zwart geatramenteerd	gepolijst met kunststof bekleed	2,8	2,2	13,0	25,0	298
02 01 225	013198	225				3,0	2,5	14,0	25,0	358
02 02 180	034896	180				2,5	2,0	11,5	16,0	240
02 02 200	034902	200		zwart geatramenteerd	gepolijst met meer-componentengrepen	2,8	2,2	13,0	25,0	342
02 02 225	043379	225				3,0	2,5	14,0	25,0	409
02 02 225 T	079934	225		zwart geatramenteerd	gepolijst met meer-componentengrepen, met geïntegreerde bevestigingshaak	3,0	2,5	14,0	25,0	401
02 05 180	043072	180				2,5	2,0	11,5	16,0	238
02 05 200	043089	200		verchroomd	met meer-componentengrepen	2,8	2,2	13,0	25,0	342
02 05 225	010005	225				3,0	2,5	14,0	25,0	400
02 06 180	010012	180				2,5	2,0	11,5	16,0	247
02 06 200	010029	200		verchroomd	geïsoleerd met meer-componentengrepen, VDE-getest	2,8	2,2	13,0	25,0	343
02 06 225	010036	225				3,0	2,5	14,0	25,0	401
02 07 200	022299	200		verchroomd	dompelisolatie, VDE-getest	2,8	2,2	13,0	25,0	380
02 07 225	022305	225				3,0	2,5	14,0	25,0	486

* andere gereedschappen met bevestigingshaak vindt u vanaf pagina 276



KNIPEX

Productivideo



Spitse kombitangen

DIN ISO 5746

08

Mini kracht-kombitang met spitse bekken. Voor alle courante installatie- en reparatiewerkzaamheden.

Makkelijk te hanteren in moeilijk toegankelijke zones dankzij de slanke vorm van de kop met spits uitlopende bekken (zeer veilig tegen verdraaien)

Grijpvlak met bolling aan één zijde om vlakke delen veilig te grijpen

Door de gefreesde groef in de grijpzone kunnen kleine werkstukken zoals spijkers, pennen en bouten stevig vastgehouden en getrokken worden

- > De betrouwbare en veelzijdige kombitang voor onderweg
- > Eenvoudig snijden dankzij krachtig scharnier met grote overbrenging
- > Met lemmeten voor zachte, middelharde en harde draad
- > Lange levensduur en stabiele punten
- > Gesmeed uit speciaal gereedschapstaal in bijzondere kwaliteit, stapsgewijs oliegehard

08 22 145 T*

Tangen met bevestigingshaak om een valbeveiliging aan te brengen



Gefreesde groef in de grijpzone

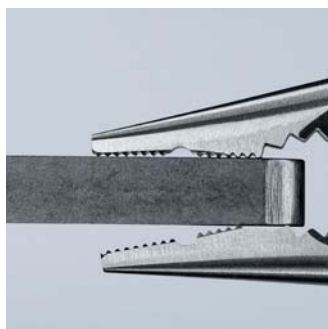

Vaste grip, ook aan vlakke delen door het driepunten-oplegstuk

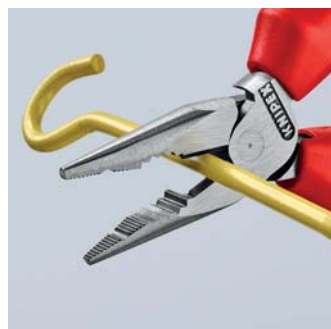

Eenvoudig snijden dankzij krachtig scharnier met grote overbrenging



Punt blijft ook bij krachtige verdraaiingen, een stabiele vorm behouden



08 21 145



08 22 145



08 22 145 T



08 25 145

08 26 145
⚠ 1000 V08 26 145 T
⚠ 1000 V

Artikel-nr.	EAN	↔ mm		Tang	Kop	Benen	Snijs capaciteit				
							Ø mm	Ø mm	Ø mm	mm ²	g
08 21 145	078951	145		zwart geatmenteerd	gepolijst	met kunststof bekleed	3,0	2,0	8,0	16,0	116
08 22 145	078968	145		zwart geatmenteerd	gepolijst	met meer-componentengrepen	3,0	2,0	8,0	16,0	145
08 22 145 T	080640	145		zwart geatmenteerd	gepolijst	met meer-componentengrepen, met geïntegreerde bevestigingshaak	3,0	2,0	8,0	16,0	150
08 25 145	078975	145		verchroomd		met meer-componentengrepen	3,0	2,0	8,0	16,0	145
08 26 145	079361	145		verchroomd		geïsoleerd met meer-componentengrepen, VDE-getest	3,0	2,0	8,0	16,0	145
08 26 145 T	081401	145		verchroomd		geïsoleerd met meercomponentengrepen, VDE-gekeurd, met geïntegreerde geïsoleerde bevestigingshaak	3,0	2,0	8,0	16,0	157

* andere gereedschappen met bevestigingshaak vindt u vanaf pagina 276

Kombitangen

Chroom-Vanadium

DIN ISO 5746 IEC 60900 DIN EN 60900

01

- > Voor uiterste belasting
- > Met grijpzones voor plat en rond materiaal, voor veelzijdig gebruik
- > Met snijkanten voor zachte, harde draad en pianodraad
- > Lange snijkanten voor dikke kabels
- > Snijkanten extra inductief gehard, hardheid van de snijkanten ca. 64 HRC
- > Bijzonder slijtvaste grijpbekken dankzij de extra harding, hardheid van de snijkanten ca. 53 HRC
- > Chroom-vanadium-hoogwaardig staal, gesmeed, stapsgewijs oliegehard



01 06 190



Artikel-nr.	EAN 4003773-	↔ mm	Tang	Benen	Snijcapaciteit				⚖ g
					⊙ Ø mm	● Ø mm	⊙ Ø mm	⊙ mm ²	
01 06 160	040729	160	verchromd	geïsoleerd met meer-componentengrepen, VDE-getest	2,0	1,5	10,0	16,0	201
01 06 190	040415	190			2,5	2,0	13,0	25,0	320

Mini-Kombitang

08

- > Compacte kombitang voor vakman en hobby
- > Met grijpzones voor plat en rond materiaal, voor veelzijdig gebruik
- > Met snijkanten voor zachte en harde draad
- > Snijkanten extra inductief gehard, hardheid van de snijkanten ca. 60 HRC
- > Vanadium-elektrostaal, gesmeed, meerstaps oliegehard



08 05 110



Artikel-nr.	EAN 4003773-	↔ mm	Tang	Benen	Snijcapaciteit				⚖ g
					⊙ Ø mm	● Ø mm	⊙ Ø mm	⊙ mm ²	
08 05 110	034957	110	verchromd	met meer-componentengrepen	2,5	1,6	9,0	10,0	85



Kabeltangen "Lineman's Pliers"

DIN ISO 5746 ASME B107.20

09

Amerikaans model

Grote krachtoverbrenging voor krachtig knippen

50% krachtbesparing ten opzichte van traditionele kombitangen dankzij de verbeterde krachtoverbrenging

- > Massieve uitvoering voor hoogste belasting, universeel bruikbaar
- > Ergonomisch optimale handgrepen voor een perfecte grip en makkelijk werken
- > Bijzonder efficiënte kruislings vertande grijpzone in de bek – voor goed vastgrijpen en trekken
- > Extra grijpzone onder het scharnier voor krachtige wrikken en stevig dicht knippen
- > Met snijkanten voor zachte en harde draad
- > Snijkanten extra inductief gehard, hardheid van de snijkanten ca. 64 HRC
- > Vanadium-elektrostaal, gesmeed, meerstaps oliegehard

09 11 240 / 09 12 240 / 09 12 240 T*

Met kabelintrekhelp in de scharnierspleet; met universele doorn-krimmplaats onder het scharnier

09 02 240 T / 09 12 240 T*

Tangen met bevestigingshaak om een valbeveiliging aan te brengen



Grijpzone onder het scharnier voor krachtige wrikken



Lange snijkanten om ook platte kabels te knippen

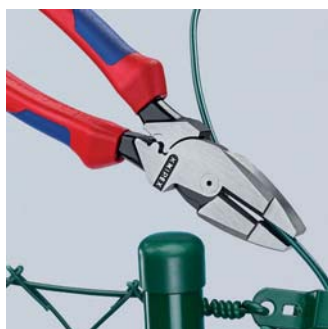

Kruislings vertande grijpvlakken voor goed vastgrijpen en trekken, bijvoorbeeld bij de bouw van omheiningen



09 01 240



09 02 240



09 02 240 T



09 11 240



09 12 240 T



09 11/12 240: Universele doorn-krimmplaats onder het scharnier



09 11/12 240: Kabelintrekhelp in de scharnierspleet

Artikel-nr.	EAN 4003773-	↔ mm	Tang	Kop	Benen	Snijcapaciteit		⚖ g
						Ø mm	Ø mm	
09 01 240	064992	240	zwart geatramenteerd	gepolijst	met anti-slip kunststof bekleed	4,6	3,0	435
09 02 240	065005	240	zwart geatramenteerd	gepolijst	met meer-componentengrepen	4,6	3,0	470
09 02 240 T	079941	240	zwart geatramenteerd	gepolijst	met meer-componentengrepen, met geïntegreerde bevestigingshaak	4,6	3,0	463
09 11 240	071952	240	zwart geatramenteerd	gepolijst	met anti-slip kunststof bekleed	4,6	3,0	435
09 12 240	071969	240	zwart geatramenteerd	gepolijst	met meer-componentengrepen	4,6	3,0	470
09 12 240 T	079958	240	zwart geatramenteerd	gepolijst	met meer-componentengrepen en geïntegreerde bevestigingshaak	4,6	3,0	455

* andere gereedschappen met bevestigingshaak vindt u vanaf pagina 276

Elektro installatietangen

13

Het multi-talent voor de professional

Multifunctionele tang voor de elektrische installatie; om vlakke en ronde materialen te grijpen, buigen, ontbramen, kabelsnijden, afstrippen en krimpen van adereindhulzen

6 functies in één tang

- > Gladde grijpvlakken aan de punt voor een beschadigingsvrij grijpen van draden; geprofileerde grijpvlakken en brandergat om vlak en rond materiaal te grijpen
- > Markante buitenkant aan de klauw om verborgen dozen te bewerken en om doorvoergaten te ontbramen
- > Afstrip-uitsparingen voor kabels 0,75 tot 1,5 mm² en 2,5 mm²
- > Krimp positie voor adereindhulzen 0,5 - 2,5 mm²
- > Kabelschaar met precisie-snijkant (inductief gehard) voor Cu- en Al-kabel tot 5 x 2,5 mm
- > Slanke constructie voor goede toegankelijkheid
- > Precies, soepel lopend geschroefd scharnier
- > Speciaal gereedschapsstaal in bijzondere kwaliteit, gesmeed, stapsgewijs oliegehard

13 82 200 T / 13 96 200 T*

Tangen met bevestigingshaak om een valbeveiliging aan te brengen

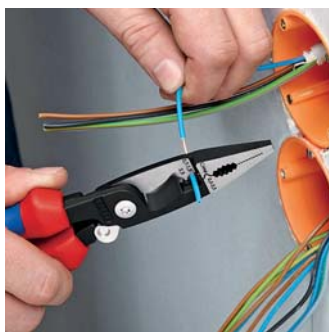

13 81 200



13 82 200



13 82 200 T



13 86 200



13 91 200



13 92 200



13 96 200



13 96 200 T



Glad grijpvlak

om zonder beschadigingen te grijpen, plat te drukken en ronde vormen te grijpen

Geprofileerd grijpvlak dat het materiaal ontziet, vlak gemaakt

om krachtig en zonder beschadigingen te grijpen

Markante buitenkant

om bramen te verwijderen en gaten breder te maken

Brandergat

om ronde delen en kabels vast te grijpen

Crimp

0,5-2,5

 0,7-1,5
2,5

Universeel krimp mogelijkheden

voor adereindhulzen van 0,5 tot 2,5 mm²

Afstrippen

van koperen geleiders van 0,75 tot 1,5 en 2,5 mm²

Schaarlemmet

om koperen en aluminium kabels tot Ø 15 mm (5 x 2,5 mm²) te snijden

Productivideo

13 91 200 / 13 92 200 / 13 96 200

Bij de modellen met in het scharnier geïntegreerde openingsveer houdt de geactiveerde vergrendelingsklink de lemmeten gesloten terwijl de andere functies behouden blijven; met het intelligente dichthoudmechanisme kan men "grijpen" zonder de tang te openen. Het lemmet blijft gesloten en beschermd.

Artikel-nr.	EAN 4003773-	↔ mm	Tang	Kop	Benen	Snijcapaciteit		Afstripcapaciteit voor aders mm ²	Capaciteit mm ²	⚖ g
						⊕ Ø mm	⊗ mm ²			
13 81 200	075240	200	zwart geatramenteerd	gepolijst	met kunststof bekleed	15	50	0,75 - 1,5 / 2,5	0,5 - 2,5	265
13 82 200	075080	200			met meer-componentengrepen	15	50	0,75 - 1,5 / 2,5	0,5 - 2,5	280
13 82 200 T	079972	200			met meer-componentengrepen, met geïntegreerde bevestigingshaak	15	50	0,75 - 1,5 / 2,5	0,5 - 2,5	267
13 86 200	075097	200	verchroomd		geïsoleerd met meer-componentengrepen, VDE-getest	15	50	0,75 - 1,5 / 2,5	0,5 - 2,5	280
13 91 200	075257	200	zwart geatramenteerd	gepolijst	met kunststof bekleed	15	50	0,75 - 1,5 / 2,5	0,5 - 2,5	265
13 92 200	075103	200			met meer-componentengrepen	15	50	0,75 - 1,5 / 2,5	0,5 - 2,5	280
13 96 200	075110	200	verchroomd		geïsoleerd met meer-componentengrepen, VDE-getest	15	50	0,75 - 1,5 / 2,5	0,5 - 2,5	280
13 96 200 T	081425	200	verchroomd		geïsoleerd met meercomponentengrepen, VDE-gekeurd, met geïntegreerde geïsoleerde bevestigingshaak	15	50	0,75 - 1,5 + 2,5	0,5 - 2,5	277

Bedradingstangen

13

- > De ideale tang bij bedradingswerkzaamheden
- > Voor het grijpen en buigen van draden
- > Voor het knippen van middelharde en harde draad
- > Precizie-snijkmanten extra inductief gehard, hardheid van de snijkmanten ca. 60 HRC
- > Met precisie afstrip-uitsparingen
- > Voor het krimpen van adereindhulzen
- > Vanadium-elektrostaal, gesmeed, meerstaps oliegehard

13 05 160 T*

Tang met bevestigingshaak om een valbeveiliging aan te brengen

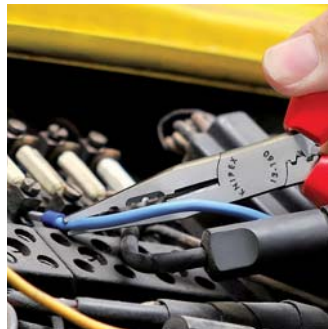

Grijpen



Knippen



Afstripten



Krimpen 0,5 tot 2,5 mm²



13 01 160



13 02 160



13 05 160



13 05 160 T



Artikel-nr.	EAN 4003773-	↔ mm	Tang	Kop	Benen	Snijcapaciteit		Afstripcapaciteiten mm ²	⚖ g
						● Ø mm	● Ø mm		
13 01 160	034971	160	zwart geatramenteerd	gepolijst	met kunststof bekleed	2,5	1,6	0,5 - 0,75 / 1,5 / 2,5	112
13 02 160	010470	160	zwart geatramenteerd	gepolijst	met meer-componentengrepen	2,5	1,6	0,5 - 0,75 / 1,5 / 2,5	139
13 05 160	071426	160	verchroomd		met meer-componentengrepen	2,5	1,6	0,5 - 0,75 / 1,5 / 2,5	139
13 05 160 T	079965	160	verchroomd		met meer-componentengrepen, met geïntegreerde bevestigingshaak	2,5	1,6	0,5 - 0,75 / 1,5 / 2,5	142

Rondbuigtangen met zijsnijder (Sieraad-buigtangen)

19

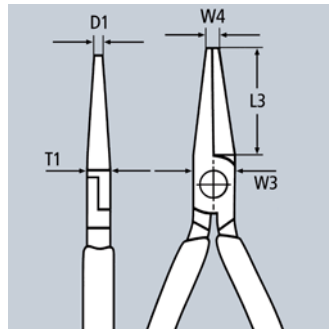

- > Voor het bewerken van fijne draad en zilveren juwelen
- > Geschikt om te buigen en te knippen ook in de elektronica
- > Voor het buigen van draadogen
- > Fijne, spits toelopende, ronde bekken, precisie geslepen
- > Snijkanten extra inductief gehard, hardheid van de snijkanten ca. 60 HRC
- > Vanadium-elektrostaal, gesmeed, meerstaps oliegehard



19 01 130
8

Artikel-nr.	EAN 4003773-	↔ mm		Tang	Kop	Benen	Snijcapaciteit		Afmetingen					 g
							Ø mm	Ø mm	D1 mm	L3 mm	T1 mm	W3 mm	W4 mm	
19 01 130	034995	130		zwart geatramenteerd	gepolijst	met kunststof bekleed	2,2	1,6	1,0	32,0	8,0	13,5	2,0	73
19 03 130	014348	130		verchroomd		met kunststof bekleed	2,2	1,6	1,0	32,0	8,0	13,5	2,0	72

Platbuigtang met zijsnijder (Instrumentmakerstang) DIN ISO 5745

23

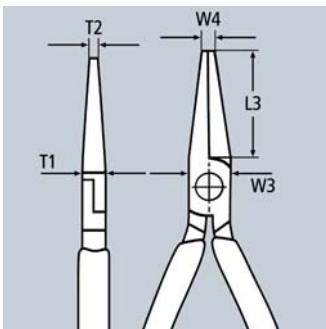

- > Geschikt voor grijpen en knippen voor fijne montage werkzaamheden
- > Lange, dun toelopende bekken
- > Snijkanten extra inductief gehard, hardheid van de snijkanten ca. 60 HRC
- > Speciaal gereedschapstaal in bijzondere kwaliteit, gesmeed, stapsgewijs oliegehard



23 01 140

Artikel-nr.	EAN 4003773-	↔ mm		Kop	Benen	Snijcapaciteit		Afmetingen					 g
						Ø mm	Ø mm	T1 mm	L3 mm	W3 mm	W4 mm	T2 mm	
23 01 140	041290	140		gepolijst	met kunststof bekleed	2,5	1,6	7,0	35,0	12,5	3,0	4,5	75

Platpitse tang met middensnijder (Telefoontang)

27

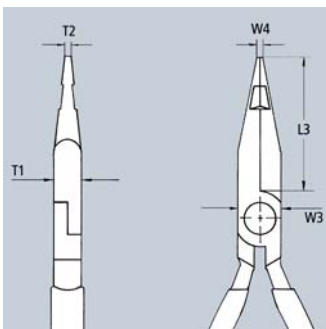

- > Voor het grijpen en knippen van individuele aders in kabelbundels
- > Met middensnijder voor zachte draad
- > Halfronde bekken
- > Getande grijpvlakken
- > Chroom-vanadium-elektrostaal, gesmeed, in olie gehard



27 01 160

Artikel-nr.	EAN 4003773-	↔ mm		Kop	Benen	Afmetingen					 g
						L3 mm	W3 mm	T1 mm	W4 mm	T2 mm	
27 01 160	016106	160		gepolijst	met kunststof bekleed	47,0	16,5	9,5	3,0	2,0	120

Platspitse tangen met zijsnijder

(Radiotangen)

DIN ISO 5745

25

- > Geschikt voor fijnere grijp- en knipwerkzaamheden
- > Vlakronde, lange, spits toelopende bekken
- > Getande grijpvlakken
- > Met lemmeten voor zachte, middelharde en harde draad
- > Snijkanten extra inductief gehard, hardheid van de snijkanten ca. 61 HRC
- > Vanadium-elektrostaal, gesmeed, meerstaps oliegehard

25 06 160 T*

Tang met bevestigingshaak om een valbeveiliging aan te brengen

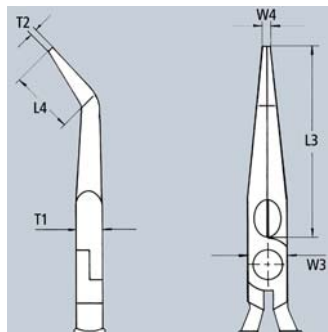
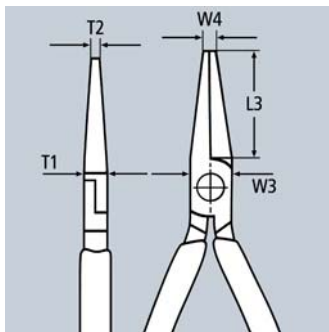

25 01 160



25 02 160



25 06 160



25 06 160 T



25 26 160

Artikel-nr.	EAN 4003773-	↔ mm		Tang	Kop	Benen	Snijcapaciteit		Afmetingen						
							Ø mm	Ø mm	L3 mm	L4 mm	W3 mm	T1 mm	W4 mm	T2 mm	g
25 01 125	015932	125		zwart geatramenteerd	gepolijst	met kunststof bekleed	2,2	1,6	27,0		13,0	7,0	2,5	1,8	73
25 01 140	013082	140		zwart geatramenteerd	gepolijst	met kunststof bekleed	2,5	1,6	42,0		15,0	8,0	2,5	2,0	89
25 01 160	013099	160		zwart geatramenteerd	gepolijst	met kunststof bekleed	2,5	1,6	50,0		16,5	9,0	3,0	2,5	113
25 02 140	023159	140		zwart geatramenteerd	gepolijst	met meer-componentengrepen	2,5	1,6	42,0		15,0	8,0	2,5	2,0	109
25 02 160	023166	160		zwart geatramenteerd	gepolijst	met meer-componentengrepen	2,5	1,6	50,0		16,5	9,0	3,0	2,5	144
25 03 125	043065	125		verchromd		met kunststof bekleed	2,2	1,6	27,0		13,0	7,0	2,5	1,8	72
25 05 140	035015	140		verchromd		met meer-componentengrepen	2,5	1,6	42,0		15,0	8,0	2,5	2,0	111
25 05 160	022817	160		verchromd		met meer-componentengrepen	2,5	1,6	50,0		16,5	9,0	3,0	2,5	144
25 06 160	033806	160		verchromd		geïsoleerd met meer-componentengrepen, VDE-getest	2,5	1,6	50,0		16,5	9,0	3,0	2,5	146
25 06 160 T	081432	160		verchromd		geïsoleerd met meer-componentengrepen, VDE-gekeurd, met geïntegreerde geïsoleerde bevestigingshaak	2,5	1,6	50,0		16,5	9,0	3,0	2,5	156
25 21 160	015994	160		zwart geatramenteerd	gepolijst	met kunststof bekleed	2,5	1,6	50,0	23,0	16,5	9,0	3,0	2,5	112
25 25 160	016007	160		verchromd		met meer-componentengrepen	2,5	1,6	50,0	23,0	16,5	9,0	3,0	2,5	143
25 26 160	052111	160		verchromd		geïsoleerd met meer-componentengrepen, VDE-getest	2,5	1,6	50,0	23,0	16,5	9,0	3,0	2,5	144



Plattpitse tangen met zijsnijder

(Telefoontangen)

DIN ISO 5745

26

Elastische punten: stabiele vorm ook bij zware belasting

- > Zeer belastbaar, elastische precisie bekken
- > Vlakronde, lange, spits toelopende bekken
- > Met lemmeten (hardheid ca. 61 HRC) voor zachte, middelharde en harde draad
- > Vanadium-elektrostaal, gesmeed, meerstaps oliegehard

26 12 200 T / 26 15 200 T / 26 16 200 T / 26 22 200 T /
26 25 200 T / 26 26 200 T*

Tangen met bevestigingshaak om een valbeveiliging aan te brengen

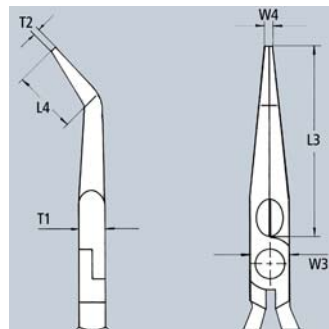
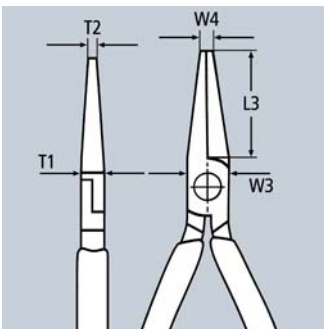
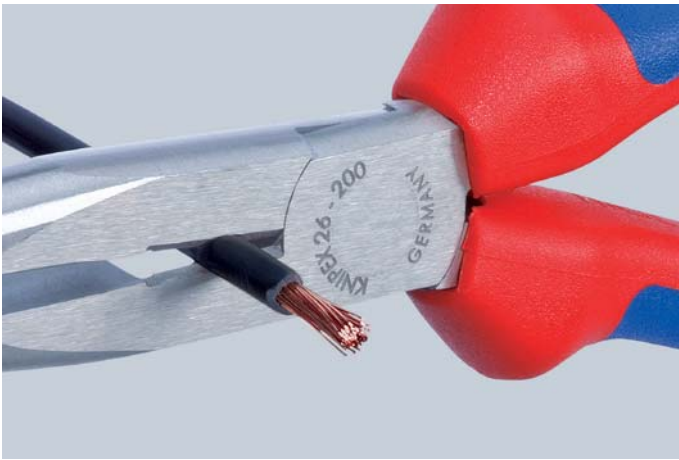

26 11 200
⊖  



26 15 200
⊖  



26 16 200 T
⚠ 1000 V   ⊖  

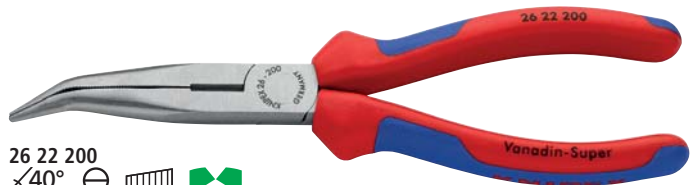



26 22 200
∠40° ⊖  





26 25 200 T
∠40° ⊖  



26 26 200
⚠ 1000 V   ∠40° ⊖  



26 26 200 T
⚠ 1000 V   ∠40° ⊖  



Artikel-nr.	EAN 4003773-	↔ mm		Tang	Kop	Benen	Snijcapaciteit		Afmetingen						
							Ø mm	Ø mm	L3 mm	L4 mm	T1 mm	W3 mm	W4 mm	T2 mm	 g
26 11 200	022824	200		zwart geatramenteerd	gepolijst	met kunststof bekleed	3,2	2,2	73,0		9,5	18	3,0	2,5	170
26 12 200	023142	200		zwart geatramenteerd	gepolijst	met meer-componentengrepen	3,2	2,2	73,0		9,5	18,0	3,0	2,5	201
26 12 200 T	079989	200		zwart geatramenteerd	gepolijst	met meer-componentengrepen, met geïntegreerde bevestigingshaak	3,2	2,2	73,0		9,5	18,0	3,0	2,5	200
26 13 200	040590	200		verchroomd		met kunststof bekleed	3,2	2,2	73,0		9,5	18	3,0	2,5	169
26 15 200	035022	200		verchroomd		met meer-componentengrepen	3,2	2,2	73,0		9,5	18	3,0	2,5	198
26 15 200 T	079996	200		verchroomd		met meer-componentengrepen, met geïntegreerde bevestigingshaak	3,2	2,2	73,0		9,5	18,0	3,0	2,5	204
26 16 200	022831	200		verchroomd		geïsoleerd met meer-componentengrepen, VDE-getest	3,2	2,2	73,0		9,5	18,0	3,0	2,5	206
26 16 200 T	081449	200		verchroomd		geïsoleerd met meer-componentengrepen, VDE-gekeurd, met geïntegreerde geïsoleerde bevestigingshaak	3,2	2,2	73,0		9,5	18	3,0	2,5	215
26 17 200	016069	200		verchroomd		dompelisolatie, VDE-getest	3,2	2,2	73,0		9,5	18,0	3,0	2,5	212
26 21 200	022848	200		zwart geatramenteerd	gepolijst	met kunststof bekleed	3,2	2,2	73,0	23,0	9,5	18,0	3,0	2,5	171
26 22 200	023135	200		zwart geatramenteerd	gepolijst	met meer-componentengrepen	3,2	2,2	73,0	23,0	9,5	18	3,0	2,5	197
26 22 200 T	080008	200		zwart geatramenteerd	gepolijst	met meer-componentengrepen, met geïntegreerde bevestigingshaak	3,2	2,2	73,0	23,0	9,5	18,0	3,0	2,5	202
26 25 200	035039	200		verchroomd		met meer-componentengrepen	3,2	2,2	73,0	23,0	9,5	18,0	3,0	2,5	199
26 25 200 T	080015	200		verchroomd		met meer-componentengrepen, met geïntegreerde bevestigingshaak	3,2	2,2	73,0	23,0	9,5	18,0	3,0	2,5	205
26 26 200	022855	200		verchroomd		geïsoleerd met meer-componentengrepen, VDE-getest	3,2	2,2	73,0	23,0	9,5	18,0	3,0	2,5	204
26 26 200 T	081456	200		verchroomd		geïsoleerd met meer-componentengrepen, VDE-gekeurd, met geïntegreerde geïsoleerde bevestigingshaak	3,2	2,2	73,0	23,0	9,5	18,0	3,0	2,5	215
26 27 200	016090	200		verchroomd		dompelisolatie, VDE-getest	3,2	2,2	73,0	23,0	9,5	18,0	3,0	2,5	220



Afstriptangen en
Ontmantelingsgereedschappen

Afstriptangen	44
Elektronica-afstripschaar	44
Elektronica-afstriptang	45
Afstrip-zijsnijtangen	45
Precisie afstriptangen	46
Afstriptangen met precisie geslepen messen	47
MultiStrip 10 – Automatische afstriptang	48
Zelfinstellende afstriptangen	49
Automatische afstriptang	49
Automatische afstriptang voor vlakke kabels	50
Automatische ontmantelingstang	50
Mini afstripper	50
Afstriptang voor coating van optische vezelkabels	51
Ontmantelingsgereedschap voor optische vezelkabels	51
Laktrepincet	51
Ontmantelingstangen	52
StriX – Afstriptangen met kabelschaar	53
Afstriptangen	54
Ontmantelingsgereedschappen	54
Afstripgereedschap voor coax-kabel	57
Ontmantelingsgereedschappen voor vlakke en ronde kabels	58
Ontmantelingsgereedschappen voor datakabels	58
Universeel ontmantelingsgereedschappen	59
ErgoStrip® Universeel ontmantelingsgereedschappen	60



Afstriptangen

11

- > Voor enkel-, meer- en fijndradige kabels met kunststof- of rubberisolatie max. Ø 5,0 mm of 10 mm² geleiderdoorsneden
- > Eenvoudige instelling van de gewenste draaddiameter dankzij een kartelschroef en contraoer
- > Speciaal gereedschapsstaal, gesmeed, in olie gehard

11 06 160 T*

Tang met bevestigingshaak om een valbeveiliging aan te brengen

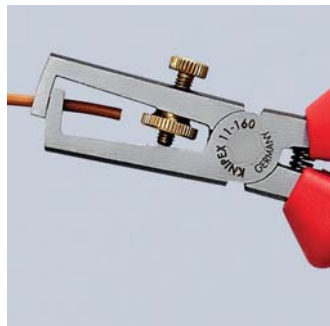
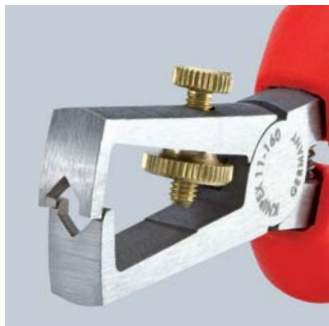
11 01 160
M11 02 160
M11 05 160
M11 06 160
1000 V M

Artikel-nr.	EAN 4003773-	↔ mm		Tang	Kop	Benen	Afstripcapaciteiten Ø mm	Afstripcapaciteiten mm ²	AWG	g
11 01 160	013556	160	M	zwart geatramenteerd	gepolijst	met kunststof bekleed	5,0	10,0	7	131
11 02 160	023180	160	M	zwart geatramenteerd	gepolijst	met meer-componentengrepen	5,0	10,0	7	165
11 05 160	039570	160	M	verchroomd		met meer-componentengrepen	5,0	10,0	7	157
11 06 160	021933	160	1000 V M	verchroomd		geïsoleerd met meer-componentengrepen, VDE-getest	5,0	10,0	7	166
11 06 160 T	081418	160	1000 V M	verchroomd		geïsoleerd met meer-componentengrepen, VDE-gekeurd, met geïntegreerde geïsoleerde bevestigingshaak	5,0	10,0	7	168
11 07 160	015499	160	1000 V M	verchroomd		dompelisolatie, VDE-getest	5,0	10,0	7	180
11 12 160	034964	160		zwart geatramenteerd	gepolijst	met meer-componentengrepen	5,0	10,0	7	156

Elektronica-afstripschaar

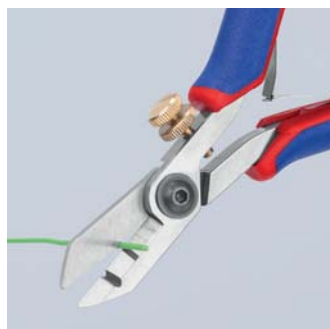
11
8

- > Om geleiders met een, meerdere en fijne draden met geleiderdoorsnede tot 0,75 mm² te snijden en te isoleren
- > Spitse schaarkop boven het isolatiegat om fijne draden in nauwe ruimtes precies te snijden
- > Eenvoudige instelling van de gewenste draaddiameter dankzij een kartelschroef en contraoer
- > Met openingsveer
- > Speciaal gereedschapsstaal, in olie gehard

11 82 130
M

Artikel-nr.	EAN 4003773-	↔ mm		Kop	Benen	Afstripcapaciteiten Ø mm	Afstripcapaciteiten mm ²	g
11 82 130	071648	140	M	gepolijst	met meer-componentengrepen	0,03-1,0	0,01-0,75	75

Elektronica-afstriptang

11
9

- > Voor enkel-, meer- en fijndradige geleiders met kunststof of rubberisolatie 0,1 tot 0,8 mm kabeldiameter
- > Eenvoudige instelling van de gewenste draaddiameter dankzij een kartelschroef en contraemoer
- > Met openingsveer
- > De spiegelpolijsting biedt samen met een fijne oliefilm een optimale bescherming tegen roest - geen storingen in het schakelcircuit door wegspringende chroomsplinters
- > Speciaal gereedschapsstaal, gesmeed, in olie gehard

11 92 140
✳️

Artikel-nr.	EAN 4003773-	↔ mm		Kop	Benen	Afstrijpcapaciteiten Ø mm	⚖ g
11 92 140	016908	140	✳️	spiegelgepolijst	met meer-componentengrepen	0,1 - 0,8	99

Afstrip-zijnsnijtangen

14

Met lang lemmet

Hoog snijcapaciteit door krachtig scharnier

- > Precieze afstrip-uitsparingen voor ééndradige kabels 1,5 en 2,5 mm²
- > Comfortabel knippen van NYM-kabels tot 5 x 2,5 mm²
- > Lange punten voor de fijnste snij werkzaamheden, ook in nauwe ruimtes
- > Inductief geharde precisie-snijknanten, hardheid van de snijknanten ca. 90 HRC
- > Vanadium-elektrostaal, gesmeed, meerstaps oliegehard



verlengd lemmet

verbeterde overbrenging

14 22 160
✳️14 25 160
✳️

14 26 160

⚡ 1000V ⚡

Artikel-nr.	EAN 4003773-	↔ mm		Tang	Kop	Benen	Afstrijpcapaciteiten mm ²	AWG	Snijcapaciteit		⚖ g
									⊙ Ø mm	⊙ Ø mm	
14 22 160	034988	160	✳️	zwart geatramenteerd	gepolijst	met meer-componentengrepen	1,5 + 2,5	15 + 13	2,5	1,5	206
14 25 160	028697	160	✳️	verchromd		met meer-componentengrepen	1,5 + 2,5	15 + 13	2,5	1,5	224
14 26 160	040279	160	⚡ 1000V ⚡	verchromd		geïsoleerd met meer-componentengrepen, VDE-getest	1,5 + 2,5	15 + 13	2,5	1,5	216

Precisie afstriptangen
met precisie geslepen messen

12
12

- > Correct afstrippen ook van moeilijk te verwijderen isolatiematerialen van PTFE, silicone, Radox®, Kapton® en rubber; ook uit meerdere lagen
- > Een tweede mespaar houdt de resterende isolatie betrouwbaar vast
- > Exact op de geleiderdoorsnede afgestemd, verwisselbaar precisie messen
- > Met lengteaanslag voor gelijke afstriplengtes bij seriematig werk
- > Behuizing: staal
- > Mes: speciaal gereedschapsstaal, in olie gehard



12 12 02
PATENTED



12 12 12
PATENTED



12 12 02 met kabelgeleiding en lengteaanslag



Het rondom nauwkeurig insnijden van de isolatie



Afstripten met de richting van de kabel mee dankzij precisie mesprofielen

12 12 02

Met bijkomende kabelgeleiding voor een juiste positionering van de kabels aan de afstriplplaatsen van de messen

12 12 11 / 12 12 12 voor solaire kabels

Speciaal afgestemd op uit meerdere lagen bestaande en op Radox®-isolaties; met extra kabelondersteuning voor een betere centrering van meervoudige geïsoleerde kabels in de openingen

12 12 13 / 12 12 14

Speciaal voor kabels volgens de Amerikaanse specificatie (AWG)

Maximale kabeldoorsneden (in mm²) per profiel:

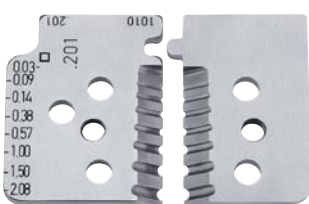

12 19 02

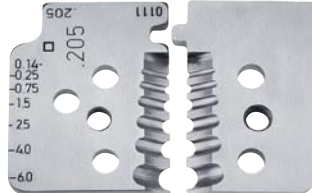

12 19 06

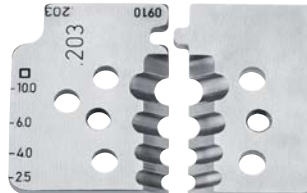

12 19 10

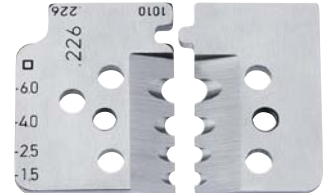

12 19 11

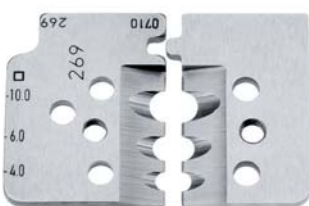

12 19 12

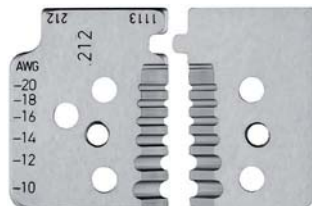

12 19 13

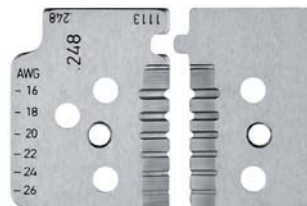

12 19 14

Radox® is een geregistreerd handelsmerk van Huber & Suhner AG
Kapton® is een geregistreerd handelsmerk van E. I. du Pont de Nemours and Company

Werkwijze van de messen

Omdat de snede rondom de complete isolatie plaatsvindt wordt er nauwkeurig afgestript. Dit is vooral belangrijk bij kabels die nauwkeurig afgestript moeten worden.

Ook bij moeilijke isolatiematerialen van PTFE en Radox® en meervoudige geïsoleerde kabels werkt dat zonder problemen.

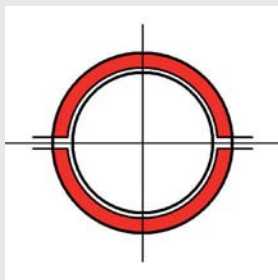
**Precies en betrouwbaar**

Twee paar messen (1) maken rondom inkeping in de isolatie. Vervolgens bewegen de messen uit elkaar, zodat de isolatie met de kabel mee wordt verwijderd (2).

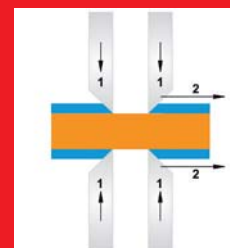

De tang opent automatisch na het afstrippen.

Artikel-nr.	EAN 4003773-	↔ mm	Tang	Benen	Afstripcapaciteiten mm ²	AWG	g
12 12 02	048077	195	MM	gebruineerd met meer- componentengrepen	0,03-0,09 / 0,14 / 0,38 / 0,57 / 1,0 / 1,5 / 2,08	32 - 14	447
12 12 06	049005	195			0,14-0,25 / 0,75 / 1,5 / 2,5 / 4,0 / 6,0	26 - 10	445
12 12 10	049012	195			2,5 / 4,0 / 6,0 / 10,0	13 - 7	445
12 12 11	062998	195	MM	gebruineerd met meer- componentengrepen	1,5 / 2,5 / 4,0 / 6,0	15 - 10	449
12 12 12	073758	195			4,0 / 6,0 / 10,0	11 - 7	450
12 12 13	077534	195	MM	gebruineerd met meer- componentengrepen		10 / 12 / 14 / 16 / 18 / 20	450
12 12 14	077541	195				16 / 18 / 20 / 22 / 24 / 26	450
12 19 02	049036	1 set reservemessen voor 12 12 02					
12 19 06	049043	1 set reservemessen voor 12 12 06					
12 19 10	049050	1 set reservemessen voor 12 12 10					
12 19 11	063001	1 set reservemessen voor 12 12 11					
12 19 12	073765	1 set reservemessen voor 12 12 12					
12 19 13	077558	1 set reservemessen voor 12 12 13					
12 19 14	077565	1 set reservemessen voor 12 12 14					

Afstriptangen

met precisie geslepen messen

12

- > Met verwisselbare messen voor 4 en 6 verschillende kabeldoorsneden
- > Geen beschadigingen van de draad dankzij de precisie geslepen messen; ook dungevlochten draad wordt zonder beschadiging afgestript
- > Klembekken houden de draad bij het afstrippen vast
- > Met lengteaanslag voor gelijke afstriplengtes bij seriematig werk
- > Een drukveer brengt de tang terug in de uitgangspositie
- > Behuizing: aluminium
- > Mes: speciaal gereedschapsstaal, in olie gehard



12 11 180: diameter van de kabel in mm

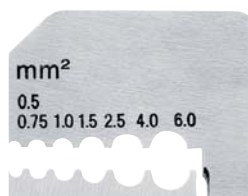

12 21 180: capaciteit van de kabel in mm²

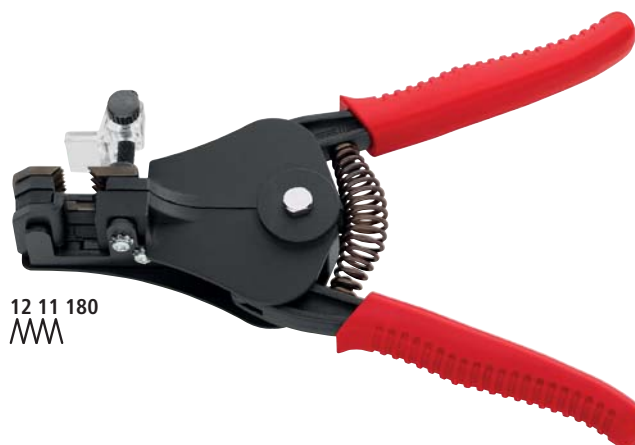

12 11 180
MM

Artikel-nr.	EAN 4003773-	↔ mm	Tang	Benen	Afstripcapaciteiten Ø mm	Afstripcapaciteiten mm ²	AWG	g
12 11 180	000792	180	MM	zwart gelakt met kunststof bekleed	0,5 / 1,2 / 1,6 / 2,0			368
12 21 180	000815	180			0,5-0,75 / 1,0 / 1,5 / 2,5 / 4,0 / 6,0	20-19/17/15/ 13/11/10	366	
12 19 180	022145	1 paar reservemessen voor 12 11 180						
12 29 180	022152	1 paar reservemessen voor 12 21 180						

KNIPEX MultiStrip 10 Automatische afstriptang

12
42

Afstripten zonder na te stellen van 0,03 tot 10,0 mm²
Universele mesgeometrie – robuust en met lange levensduur
Optimale vormgeving van de greep, voelt uitstekend aan
Verzonken liggende draadsnijder

- > Volautomatische aanpassing aan geleiders met een, meerdere en fijne draden met standaard isolatie voor capaciteiten van 0,03 tot 10,0 mm²
- > Kleine manuele fijne justering noodzakelijk
- > Geen beschadiging van de geleiders
- > De klembekken uit staal houden de kabel vast zonder weg te glijden, en zonder de resterende isolatie te beschadigen
- > Met verdiept liggende draadsnijder voor Cu- en Al-geleiders, meerdere draden tot 10 mm² en een draad tot 6 mm²
- > Zeer soepele mechaniek en zeer gering gewicht
- > Messenblok en lengteaanslag uitwisselbaar
- > Handgreep met zachte kunststof voor meer houvast
- > Behuizing: kunststof, glasvezelversterkt
- > Mes: speciaal gereedschapsstaal, in olie gehard



Draadsnijder tot 10 mm² meerdradig



De klembekken uit staal verhinderen dat de geleider doorglijdt

Gepatenteerde mechaniek

De insnijddiepte van de isolatiemessen wordt volautomatisch aan de diameter van de aders en daarmee ook aan de dikte van alle standaard isolatiematerialen aangepast. Geen manuele instelling, zoals het bij andere traditionele tangen met grote isolatiewaarde nog altijd nodig is.



Precies afstrippen van 0,03 tot 10 mm² zonder na te stellen



Werkprincipe recht mes

Alleen de rode zone wordt ingesneden.

Niet geschikt voor zeer flexibele en gewapende isolatiematerialen evenals voor uit meerdere lagen bestaande isolaties.

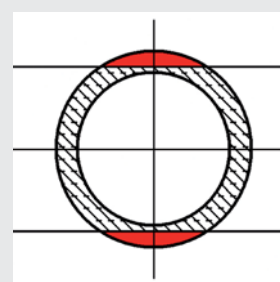

MultiStrip

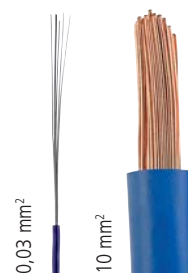

Productivideo



Artikel-nr.	EAN	↔ mm		Afstripcapaciteiten mm ²	AWG	⚖ g
12 42 195	4003773-054580	195	MM	0,03 - 10,0	32 - 7	136
12 49 21	057581	Set reservemessen voor 12 42 195				
12 49 23	057604	Reserve-lengteaanslag voor 12 42 195				

Zelfinstellende afstriptangen

12



12 40 200: 12 40 200: Verstelbare lengteaanslag



12 40 200: Precies afstrippen zonder de ader te beschadigen

12 40 200

Voor dunne lintkabels tot 10,0 mm breed in één beweging

- > Voor enkel-, meer- en fijnradige aders met kunststof- of rubberisolatie
- > Past zich automatisch aan de verschillende kabeldoorsnedes aan; daardoor wordt de ader niet beschadigd
- > Snijdiepte bij te regelen voor verschillende soorten isolatiemateriaal
- > Met draadsnijder voor Cu- en Al-kabels, tot 10 mm² voor meerdradige en tot 6 mm² voor enkelradige
- > Soepel mechaniek
- > Messen en kunststof klembekken eenvoudig te vervangen
- > Gering gewicht
- > Behuizing: kunststof, glasvezelversterkt
- > Mes: speciaal gereedschapsstaal, in olie gehard

**12 40 200**
MM

Artikel-nr.	EAN 4003773-	↔ mm		Afstripcapaciteiten mm ²	AWG	Lengteaanslag mm	⚖ g
12 40 200	026662	200	MM	0,03 - 10,0	32 - 7	3,0 - 18,0	202
12 50 200	034407	200	MM	2,5 - 16,0	13 - 5		200
12 49 01	026679	1 paar reservemessen voor 12 40 200					
12 49 02	026686	1 paar reserve-klembekken voor 12 40 200					
12 49 03	026693	Reserve-lengteaanslag voor 12 40 200					
12 49 04	053071	Spiraalschroefveer voor 12 40/50 200					
12 49 05	053088	Drukveer in de kop voor 12 40/50 200					
12 59 01	034414	1 paar reservemessen voor 12 50 200					
12 59 02	034421	1 paar reserve-klembekken voor 12 50 200					

Automatische afstriptang

12
62

- > Standaard compact gereedschap voor zeer aantrekkelijke prijs voor alle kabels en standaard isolaties
- > Voor enkelradige, meerdradige kabels en fijne draden van 0,2 tot 6 mm² met een standaard isolatie
- > Past zich automatisch aan de verschillende kabeldoorsnedes aan; daardoor wordt de ader niet beschadigd
- > Hoog bedieningscomfort dankzij de handvriendelijke constructie en het geringe gewicht
- > Slanke kop voor het gebruik op moeilijk bereikbare plaatsen
- > Met kabelsnijder voor koperen en aluminium geleiders tot 2,5 mm²
- > Met instelbare lengteaanslag van 6,0 - 18,0 mm voor gelijke afstriplengtes
- > Behuizing: kunststof, glasvezelversterkt
- > Mes: speciaal gereedschapsstaal, in olie gehard, vervangbaar

**12 62 180**
MM

Artikel-nr.	EAN 4003773-	↔ mm		Afstripcapaciteiten mm ²	AWG	⚖ g
12 62 180	054573	180	MM	0,2 - 6,0	24 - 10	151
12 69 21	060093	1 paar reservemessen voor 12 62 180				
12 69 23	067115	Reserve-lengteaanslag voor 12 62 180				

Automatische afstriptang voor vlakke kabels

12
64



- > Voor PCV-geïsoleerde vlakke kabels tot max. 12 mm breedte en 0,75 tot 2,5 mm²
- > Past zich automatisch aan de verschillende kabelhoogte aan: daardoor worden de kabels niet beschadigd
- > Grote isolatielengte mogelijk
- > Messen kunnen vervangen worden
- > Soepel mechaniek
- > Gering gewicht
- > Behuizing: kunststof, glasvezelversterkt
- > Mes: speciaal gereedschapsstaal, in olie gehard



12 64 180
 

Artikel-nr.	EAN 4003773-	↔ mm		Afstripcapaciteiten mm ²	AWG	g
12 64 180	073284	180		0,75 - 2,5	19 - 13	125
12 69 31	073932	1 paar reservemessen voor 12 64 180				

Automatische ontmantelingstang

12
74



De gewenste afstriplengte kan eenvoudig afgelezen worden



Complexe lemmetconstructie om ronde kabels precies en zonder beschadigen te strippen

- > Voor oliebestendige en halogeenvrije stuur- en sensor-/actuator-leidingen met kabelopbouw van meerdere draden
- > Geschermd en ongeschermd
- > Geschikt voor zeer flexibele TPE-U-leidingen, PUR-en PVC-kabelomantelingen, rubberen geleidingen zoals H05 etc.
- > Past zich automatisch aan de verschillende kabeldiameters aan: daardoor geen beschadiging van de inwendige aders of van het schermvlechtwerk
- > Grote isolatielengte mogelijk
- > Messen kunnen vervangen worden
- > Soepel mechaniek
- > Gering gewicht
- > Behuizing: kunststof, glasvezelversterkt
- > Mes: speciaal gereedschapsstaal, in olie gehard



12 74 180 SB

Artikel-nr.	EAN 4003773-	↔ mm		Afstripcapaciteiten mm ²	g
12 74 180 SB	082323	175		4,4 - 7,5	145
12 79 31	082682	1 paar reservemessen voor 12 74 180 SB			

Mini afstripper

12
80

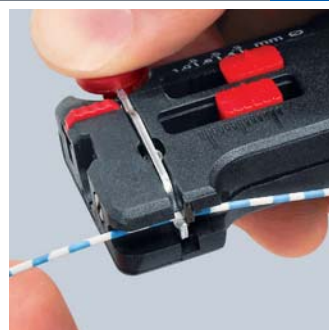

- > Precies afstrippen dankzij de stapsgewijze instelling van het gereedschap op de kabeldiameter
- > Met draadsnijder
- > Verstelbare lengteaanslag van 4,0 - 15,0 mm
- > Met vergrendelingspal
- > Behuizing: kunststof, slagbestendig

12 80 040 SB
 Voor dunne kopere kabels Ø 0,12 tot 0,4 mm

12 80 100 SB
 Voor dunne kopere kabels Ø 0,3 tot 1,0 mm



12 80 100 SB

Artikel-nr.	EAN 4003773-	↔ mm		Afstripcapaciteiten Ø mm	AWG	g
12 80 040 SB	071655	100		0,12 - 0,4	36 - 26	35
12 80 100 SB	043119	100		0,30 - 1,0	28 - 18	34

Afstriptang

voor coating van optische vezelkabels

12
82

- > Voor het verwijderen van primaire en secundaire coating bij glasvezelkabels
- > Chroom-vanadium-elektrostaal in bijzondere kwaliteit, in olie gehard

**12 82 130 SB**

Artikel-nr.	EAN 4003773-	↔ mm	Tang	Benen	Afstripcapaciteiten Ø mm	⚖ g
12 82 130 SB	050094	130	gebruineerd	met kunststof bekleed	primaire coating: 0,125 mm; secundaire coating: 0,250 mm	69

Ontmantelingsgereedschap

voor optische vezelkabels

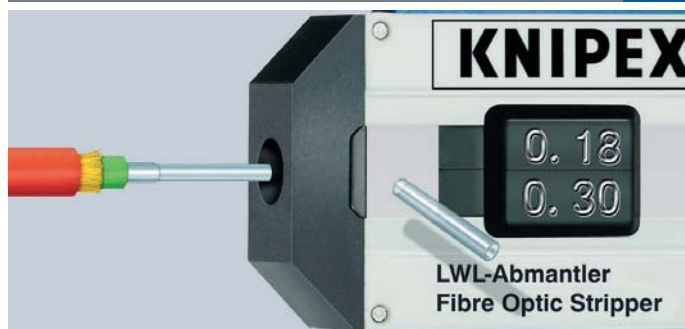
12
85

- > Verwijderen van de primaire coating van een glasvezelkabel Ø 0,125 mm
- > Diameter van het mes Ø 0,18 mm, boring voor kabeltoevoer Ø 0,30 mm
- > Verstelbare lengteaanslag
- > Behuizing: kunststof, slagbestendig

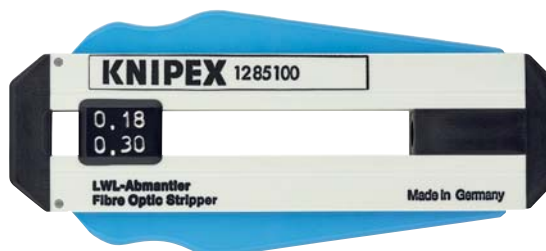
**12 85 100 SB**

Artikel-nr.	EAN 4003773-	↔ mm	Afstripcapaciteiten Ø mm	⚖ g
12 85 100 SB	043126	100	Primaire coating 0,125 mm	44

Laktrepincet**15**
11

- > Voor het verwijderen van lak-isolatie van Cu-kabels
- > Mes voor andere draaddoorsneden als onderdeel leverbaar
- > Pincet bestaat uit veren staal, in olie gehard
- > Handgrepen uit kunststof

**15 11 120**

Artikel-nr.	EAN 4003773-	↔ mm	Afstripcapaciteiten Ø mm	⚖ g
15 11 120	015550	120	0,6	34

15 19 005	021551	1 paar reservemessen voor 15 11 120, Ø 0,5 mm		
15 19 006	021568	1 paar reservemessen voor 15 11 120, Ø 0,6 mm		
15 19 008	021575	1 paar reservemessen voor 15 11 120, Ø 0,8 mm		
15 19 010	021582	1 paar reservemessen voor 15 11 120, Ø 1,0 mm		

Ontmantelingstangen

DIN ISO 5746

13
4

Multifunctioneel – snijden, ontmantelen en afstrippen met één tang.

Geschikt voor het tijdbesparende ontmantelen en het strippen van isolatie van ronde kabels en kabels voor vochtige ruimtes (bijv. NYM-kabels)

Vereenvoudigd de toegang vooral tot diepliggende inbouwdozen door de slanke vorm van de kop en het optimaal gebogen snijvlak
Makkelijk en zonder beschadiging ontmantelen dankzij het ronde snijprofiel met dieptestop

- > Universeel inzetbaar: precisie-isolatiegaten voor kabels 1,5 en 2,5 mm²
- > Met zijsnijder voor het snijden van kabels, draden, kleine schroeven en spijkers
- > Alle snijkanten extra inductief op ca. 61 HRC gehard: voor hoge slijtvastheid
- > 30% geringer gewicht dan vergelijkbare tangen
- > Vanadium-elektrostaal, gesmeed, meerstaps oliegehard

Productivideo

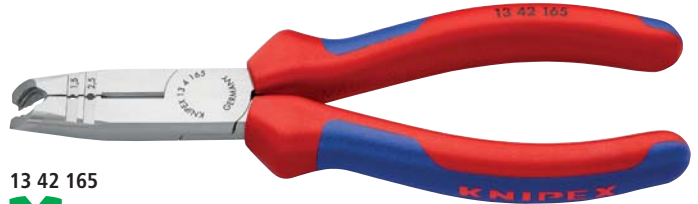

13 42 165

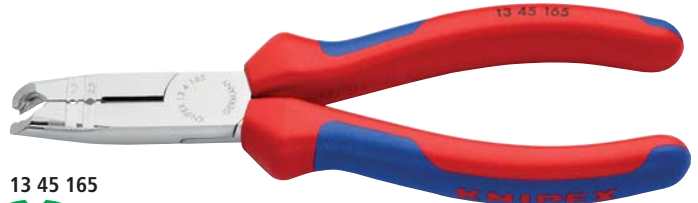

13 45 165



13 46 165

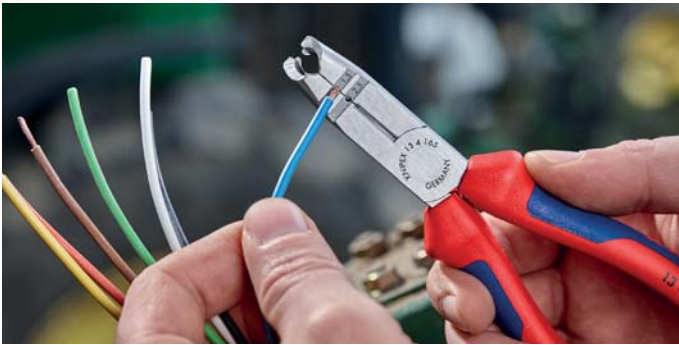

Isolatiegaten voor geleiders 1,5 en 2,5 mm²



Snijden van kabels tot Ø 13 mm



Knippen bij inkorten van individuele geleiders

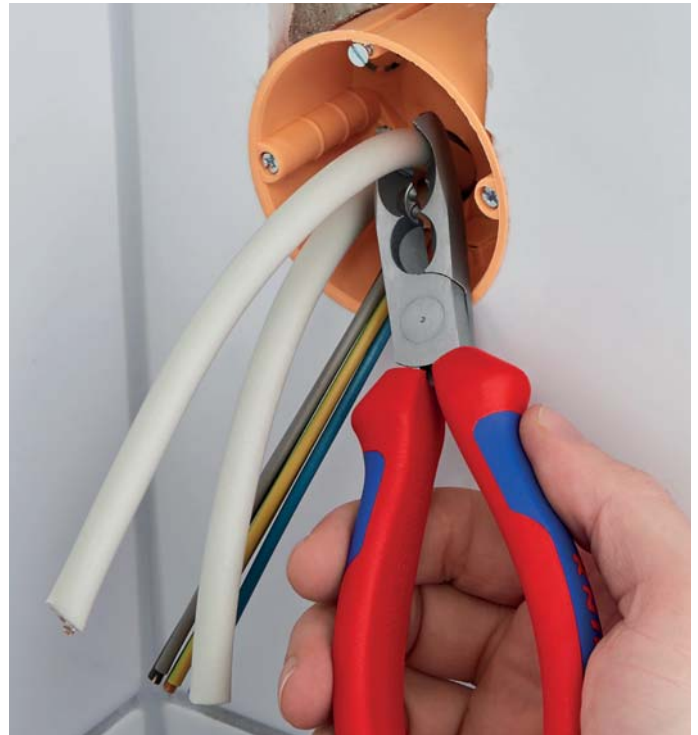

Ontmantelen diep beneden in de inbouwdoos

Artikel-nr.	EAN 4003773-	↔ mm	Tang	Kop	Benen	Afstripwaarden Ø mm	Afstripcapaciteiten mm ²	Snijcapaciteit		⚖ g
								Ø mm	Ø mm	
13 42 165	079675	165	zwart geatramenteerd	gepolijst	met meer-componentengrepen	8 - 13	0,75 - 1,5 / 2,5	3,2	2,2	176
13 45 165	079682	165	verchroomd		met meer-componentengrepen	8 - 13	0,75 - 1,5 / 2,5	3,2	2,2	176
13 46 165	079699	165	verchroomd		geïsoleerd met meer-componentengrepen, VDE-getest	8 - 13	0,75 - 1,5 / 2,5	3,2	2,2	190

KNIPEX StriX

Afstriptangen met kabelschaar

13
6

Twee functies in één tang

- > Voor enkel-, meer- en fijndradige kabels met kunststof- of rubberisolatie max. Ø 5,0 mm of 10 mm² geleiderdoorsneden
- > Gradatie in de klauw als optische oriëntatiehulp om constante lengten (11 mm en 16 mm) te strippen
- > Eenvoudige instelling van de gewenste draaddiameter dankzij een kartelschroef en contraoer
- > Schaarlemmet om koperen en aluminium kabels tot Ø 15 mm (5 x 2,5 mm²) te snijden
- > Slanke constructie voor goede toegankelijkheid
- > Precies, soepel lopend geschroefd scharnier
- > Speciaal gereedschapsstaal in bijzondere kwaliteit, gesmeed, stapsgewijs oliegehard

13 66 180 T*

Tang met bevestigingshaak om een valbeveiliging aan te brengen



13 62 180



13 66 180



13 66 180 T



Inductief gehard schaarlemmet, precisiege-slepen, voor het knelvrij snijden van koperen kabels tot Ø 15 mm (5 x 2,5 mm²)

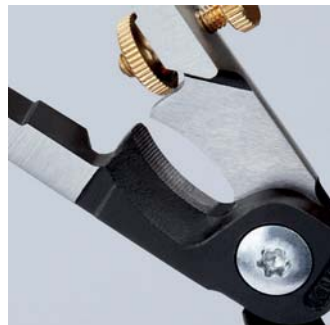

Inductief geharde precisielemmet

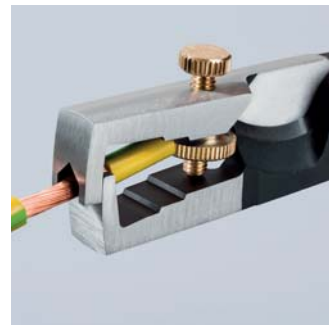

Geen onvrijwillige verstelling door borging met borgmoer



Lengtemarkering: Optische markeringen ondersteunen bij het herhaaldelijke strippen van gangbare lengten (11 mm en 16 mm)

Artikel-nr.	EAN 4003773-	↔ mm	Tang	Kop	Benen	Afstripcapaciteiten mm ²	AWG	Snijcapaciteit		
								mm ²	Ø mm	g
13 62 180	081302	180	zwart geatramenteerd	gepolijst	met meer-componentengrepen	10	7	50	15	210
13 66 180	081319	180	verchromd		geïsoleerd met meer-componentengrepen, VDE-getest	10	7	50	15	210
13 66 180 T	081906	180	verchromd		geïsoleerd met meercomponentengrepen, VDE-gekeurd, met geïntegreerde geïsoleerde bevestigingshaak	10	7	50	15	212

* andere gereedschappen met bevestigingshaak vindt u vanaf pagina 276

Afstriptangen

15

- > Voor het strippen van dunne kabels
- > Op een draaddoorsnede afgesteld, precies afstripprisma, niet verstelbaar
- > Met openingsveer
- > Chroom-vanadium-elektrostaal, gesmeed, in olie gehard



15 61 160

Artikel-nr.	EAN 4003773-	↔ mm		Kop	Benen	Afstripcapaciteiten Ø mm	⚖ g
15 51 160	044451	160		gepolijst	met kunststof bekleed	0,5	101
15 61 160	014843	160				0,6	102
15 81 160	015574	160				0,8	102

Ontmantelingsgereedschappen

16
20

- > Voor het ontmantelen van alle gangbare ronde kabels
- > Zelfspannende grijpbeugel
- > Met instelling van de snijdiepte per instelschroef
- > Zelfdraaiend lemmer voor cirkel- en lengtesnede
- > Geïntegreerd reserve-mes
- > Meer houvast dankzij het gebruik van zachte, antislip-componenten aan de greep en vasthoudbeugel
- > Behuizing: kunststof, slagbestendig



16 20 165 SB
 Met mes en haaklemmer incl. beschermkap



16 20 16 SB



16 20 165 SB

Artikel-nr.	EAN 4003773-	↔ mm		Afstripcapaciteiten Ø mm	⚖ g
16 20 16 SB	060451	130		4,0 - 16,0	95
16 20 28 SB	060468	130		8,0 - 28,0	95
16 20 165 SB	043133	165		8,0 - 28,0	85

16 29 165	043140	Reservemes voor 16 20 16 SB / 16 20 28 SB / 16 20 165 SB				
-----------	--------	--	--	--	--	--

Ontmantelingsgereedschappen

16
30

- > Voor het ontmantelen van ronde kabels uit PVC, rubber, silicone en PTFE van Ø 6,0 - 29,0 mm
- > Zelfspannende grijpbeugel
- > Instelling van de snijdiepte met een kartelmoer
- > Draaibaar handvat voor cirkel- en lengtesnede
- > Spiraalsnede voor het verwijderen van tussenstukken
- > Vewisselbaar lemmet
- > Behuizing: kunststof, slagbestendig



Positionering van het gereedschap voor het ontmantelen



Insnijden over de lengte





Spiraalsnede



16 30 135 SB



16 30 145 SB

Artikel-nr.	EAN 4003773-	↔ mm		Afstripcapaciteiten Ø mm	⚖ g
16 30 135 SB	033349	135		6,0 - 29,0	120
16 30 145 SB	081029	150		19,0 - 40,0	140
16 39 135	027317	Reservemes voor 16 30 135 SB / 16 30 145 SB			



Ontmantelingsgereedschap

16
40

- > Voor het ontmantelen van ronde kabels vanaf Ø 25,0 mm
- > Verwijdert alle kabelmantels van standaard leidingen
- > Geschikt voor lengte- en dwarsnsede
- > Snijdtepte instelbaar tot 5,0 mm
- > Verwisselbaar mes (aan beide zijden te gebruiken)
- > Gereedschap: kunststof, glasvezelversterkt



16 40 150



Instelbare snijdiepte



Klaarzetten van het gereedschap voor een lengtesnede



Insnijden over de lengte



Eromheen draaien van het gereedschap voor een omtreksnede



Omtreksnede

Artikel-nr.	EAN 4003773-	↔ mm	Afstripcapaciteiten Ø mm	⚖ g
16 40 150	026709	150	> 25	210
16 49 150	026716	Reservemes voor 16 40 150		

Afstrippgereedschap

voor coax-kabel

16
60

- > Voor het afstrippen van coax-kabels (RG 58, RG 59 en RG 62)
- > Om buitenmantel, afscherming en isolatie in één beweging af te strippen
- > Met drie ingebouwde messen
- > De snijdiepte kan voor ieder mes afzonderlijk met een inbussleutel aangepast worden
- > De mesafstand blijft constant
- > Behuizing: kunststof, slagbestendig

**16 60 05 SB**
MM

Driedelige snede in één beweging

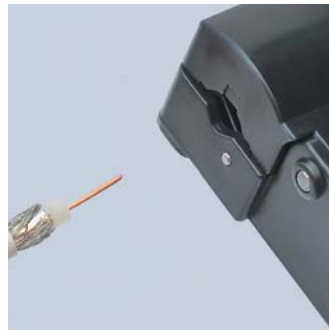

Binnenlagen een voor een vrijgelegd

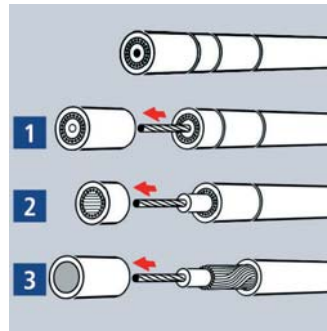

Driedelig afstrippen van een coax-kabel



Artikel-nr.	EAN	↔ mm		Kabeltype	⚖ g
16 60 05 SB	4003773-044888	105	MM	RG 58, RG 59 + RG 62	73

Isolatiegereedschap

voor coax- en datakabels

16
60

- > Universeel afstrippgereedschap voor coax-kabels RG 59, RG 6, RG 7, RG 11
- > Om buitenmantel, afscherming en isolatie in één beweging af te strippen
- > Instelbaar stripmes voor datakabel
- > Twee stripmesjes om vlakbandkabels voor telefonie af te snijden en te ontmantelen (4P/6P/8P), en dit alles in een stap
- > Geïntegreerd lemmet om datakabels af te snijden
- > Behuizing: kunststof, slagbestendig

**16 60 06 SB**
MM

Artikel-nr.	EAN	↔ mm		Kabeltype	⚖ g
16 60 06 SB	4003773-077961	125	MM	RG 59, RG 6, RG 7, RG 11	100

Afstripgereedschap

voor coax-kabel

16
60



- > Voor het ontmantelen en afstrippen van alle courante coax-kabels van Ø 4,8 - 7,5 mm (b. v. voor tv- en satellietontvangst), ook geschikt voor PVC-FLex 3 x 0,75 mm²
- > Met schaalindeling 5,0 - 20,0 mm
- > Tweedelig openklapbaar ontmantelingsgereedschap
- > Met openingsveer en vergrendeling
- > Behuizing: kunststof, glasvezelversterkt

16 60 100 SB
MM



Artikel-nr.	EAN 4003773-	↔ mm		Afstripcapaciteiten Ø mm	⚖ g
16 60 100 SB	040811	100	MM	coax-kabel 4,8 - 7,5 ronde kabel 3 x 0,75 mm ²	22

Ontmantelingsgereedschappen

voor vlakke en ronde kabels

16
64

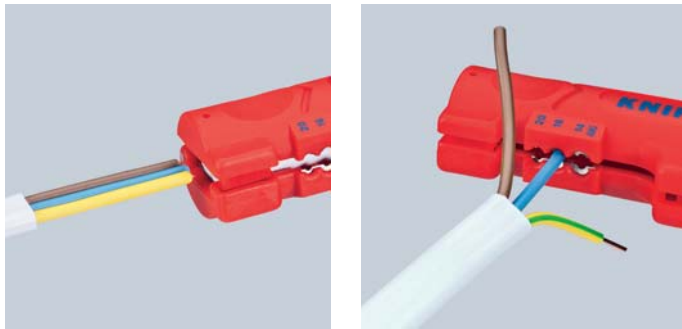

- > Voor vlakke kabels tot een breedte van 12 mm
- > Geschikt voor het ontmantelen en het strippen van isolatie van alle gangbare ronde kabels en kabels voor vochtige ruimten Ø 4,0 tot 13,0 mm (bijvoorbeeld NYM-kabel 3 x 1,5 mm² tot 5 x 2,5 mm²)
- > Afstripmogelijkheden voor diameter 0,8/1,5/2,5 mm² (AWG 20/16/14)
- > Met openingsveer en vergrendeling
- > Voor werken in nauwe en moeilijk bereikbare plaatsen
- > Ook te gebruiken in aftakkingen en verdeelkasten
- > Behuizing: kunststof, glasvezelversterkt

16 64 125 SB
MM



Artikel-nr.	EAN 4003773-	↔ mm		Afstripcapaciteiten Ø mm	Afstripcapaciteiten mm ²	Kabels	⚖ g
16 64 125 SB	076933	125	MM	4,0 - 13,0	0,8 - 2,5	vlakke kabel 12 mm / ronde kabel Ø 4 - 13 mm	48

Ontmantelingsgereedschappen

voor datakabels

16
65



- > Voor UTP- en STP-datakabels met Ø 4,5 tot 10,0 mm
- > Afstripmogelijkheden voor diameter 0,2 / 0,3 / 0,8 / 1,5 / 2,5 / 4 mm²
- > Tweedelig openklapbaar ontmantelingsgereedschap
- > Met openingsveer en vergrendeling
- > Bevestigingsclip om goed vast te maken
- > Behuizing: kunststof, glasvezelversterkt
- > Lemmeten: speciaal gereedschapsstaal, in olie gehard; met TiN-coating

16 65 125 SB
MM



Artikel-nr.	EAN 4003773-	↔ mm		Afstripcapaciteiten Ø mm	Afstripcapaciteiten mm ²	Kabels	⚖ g
16 65 125 SB	043157	125	MM	4,5 - 10,0	0,2 - 4,0	CAT 5, CAT 6, CAT 7, Twisted-Pair (UTP/STP)	50

Universeel ontmantelingsgereedschappen

16
8

- > Geschikt voor het ontmantelen en isolatiestrippen van alle gangbare ronde kabels en kabels voor vochtige ruimten van \varnothing 8,0 - 13,0 mm (bijv.: 3 x 1,5 mm² tot 5 x 2,5 mm²)
- > Ook te gebruiken in aftakkingen en verdeelkasten
- > Tweedelig openklapbaar ontmantelingsgereedschap
- > Met openingsveer en vergrendeling
- > Bevestigingsclip om goed vast te maken
- > Behuizing: kunststof, glasvezelversterkt

16 85 125 SB

Uitgebreid met langssnijdend mes; ingebouwd, uitschuifbaar mes; afstripmogelijkheden voor diameter 0,2 / 0,3 / 0,8 / 1,5 / 2,5 / 4 mm²; met geïntegreerde kabelgeleiding voor lengtesnede. Vaste isolaties (bijvoorbeeld halogeenvrij) kunnen zo eenvoudiger van hun mantel ontdaan worden

16 80 125 SB
16 85 125 SB

Artikel-nr.	EAN	↔ mm		Afstripcapaciteiten Ø mm	Afstripcapaciteiten mm ²	Kabels	⚖ g
16 80 125 SB	040828	125		8,0 - 13,0		ronde kabels, b. v.: 3 x 1,5 mm ² tot 5 x 2,5 mm ²	71
16 85 125 SB	060444	125		8,0 - 13,0	0,2 - 4,0	ronde kabels, b. v.: 3 x 1,5 mm ² tot 5 x 2,5 mm ²	67

Universeel ontmantelingsgereedschappen

voor gebouw- en industrie kabels

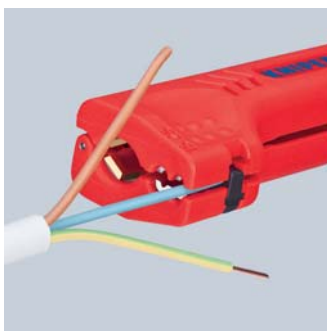
16
90

- > Geschikt voor het ontmantelen en isolatiestrippen van alle gangbare ronde kabels en kabels voor vochtige ruimten van \varnothing 8,0 - 13,0 mm (bijv.: 3 x 1,5 mm² tot 5 x 2,5 mm²)
- > Bijzonder goed geschikt voor grotere doorsneden en voor moeilijk te bewerken isolatiematerialen
- > Geen instelling van de messen op de snijddiepte nodig
- > Afstripmogelijkheden voor geleider en draad 1,5 mm² en 2,5 mm²
- > Lengteaanslag aan beide zijden (ideaal voor rechts- en linkshandige)
- > Met openingsveer en vergrendeling
- > Bevestigingsinrichting aan het einde van de greep (valbeveiliging)
- > Voor werken in nauwe en moeilijk bereikbare plaatsen
- > Ook te gebruiken in aftakkingen en verdeelkasten
- > Behuizing: kunststof, glasvezelversterkt

16 90 130 SB

Artikel-nr.	EAN	↔ mm		Afstripcapaciteiten Ø mm	Afstripcapaciteiten mm ²	Kabels	⚖ g
16 90 130 SB	076940	130		8,0 - 13,0	1,5 + 2,5	ronde kabels, b. v.: 3 x 1,5 mm ² tot 5 x 2,5 mm ²	47

KNIPEX ErgoStrip®
Universeel ontmantelingsgereedschap

16
95

(PAT. PEND.)

Geschikt voor het snel en precies ontmantelen en isolatiestrippen van alle gangbare ronde kabels en kabels voor vochtige ruimten (bijv.: NYM-kabels 3 x 1,5 mm² tot 5 x 2,5 mm²), data-kabels (bijv. twisted-pair) en coax-kabels

Innovatieve, ergonomische pistoolgreep-design voor het eenvoudig insnijden, afstrippen en snijden in de lengte van de mantel

- > Conisch smal toelopend gereedschap voor het bereiken van smalle ruimtes
- > Afstripmogelijkheden voor diameter 0,2 / 0,3 / 0,8 / 1,5 / 2,5 / 4 mm²
- > Eenvoudig invoeren van geleiderkabels tijdens het afstrippen door positioneerstukken
- > Met openingsveer en vergrendeling
- > Comfortabel inleggen van coax- en datakabels dankzij openingshulp
- > Meer-componenten design met zone van zachte kunststof voor een comfortabele bediening en een vaste grip
- > Behuizing uit stabiele, glasvezelversterkte kunststof

16 95 02 SB
 ErgoStrip® L voor linkshandigen



16 95 01 SB
 Versie voor rechtshandigen

16 95 02 SB
 Versie voor linkshandigen

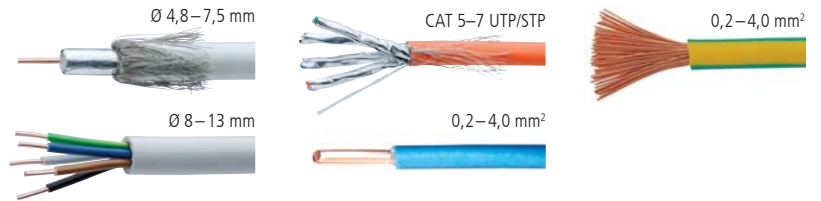

**GERMAN
 DESIGN
 AWARD
 WINNER
 2017**

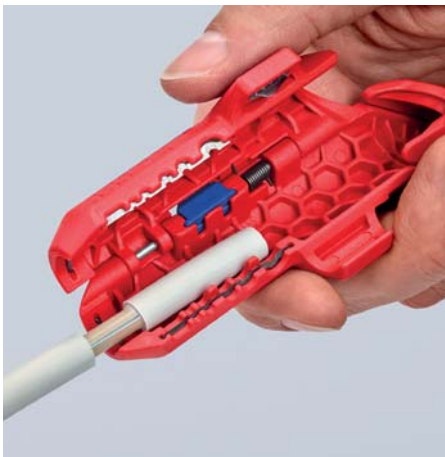

Ontmantelen van een NYM-kabel



Met verborgen mes in een aan de zijkant uitkragend duimpad voor een comfortabele langssnede



Afstrippen van individuele aders



Ontmantelen van een datakabel



Afstrippen van een coax-kabel



Afstrippen van een coax-kabel

Artikel-nr.	EAN 4003773-	↔ mm		Afstripcapaciteiten ronde kabel Ø mm	Isolatiewaarde geleider en snoerdraad mm ²	Isolatiewaarde datakabel	Isolatiewaarden coax-kabels Ø mm	⚖ g
16 95 01 SB	079927	135	MM	8 - 13	0,2 - 4,0	CAT 5 - 7, Twisted Pair (UTP/STP)	4,8 - 7,5	74
16 95 02 SB	082910	135	MM	8 - 13	0,2 - 4,0	CAT 5 - 7, Twisted Pair (UTP/STP)	4,8 - 7,5	75



Grijp- en Klemtangen

Platbuigtangen	64
Rondbuigtangen	65
Montagetangen	65
Montagetangen met gegolft grijpprofiel	66
Telefoontangen	67
Grijptangen (Naaldtangen)	67
Langbektangen	68
Justeertangen	69
Weverstangen	69
Grijptangen voor fijnmechanica	70
Mechanicatangen	71
Universele klemtangen	72
Las-klemtangen	72
Klemtangen	73



Platbuigtangen

DIN ISO 5745

20

- > Vlakke, korte, brede bekken
- > Getande grijpvlakken
- > Speciaal gereedschapsstaal, gesmeed, in olie gehard

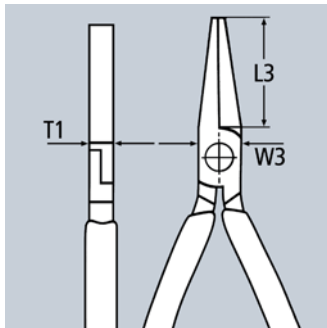

20 01 160



20 02 160



20 05 160



20 06 160
 ⚠ 1000 V ⚡ ⚙

Artikel-nr.	EAN	↔ mm	Tang	Kop	Benen	Afmetingen			⚖ g
						L3 mm	W3 mm	T1 mm	
20 01 125	014447	125				27,0	14,5	8,0	75
20 01 140	014454	140	zwart geatramenteerd	gepolijst	met kunststof bekleed	28,0	15,5	9,5	107
20 01 160	015017	160				30,0	17,0	9,5	144
20 01 180	015666	180				35,0	19,0	10,0	188
20 02 140	043386	140	zwart geatramenteerd	gepolijst	met meer-componentengrepen	28,0	15,5	9,5	137
20 02 160	035008	160				30,0	17,0	9,5	172
20 05 140	042464	140	verchromd		met meer-componentengrepen	28,0	15,5	9,5	136
20 05 160	042457	160				30,0	17,0	9,5	176
20 06 160	033783	160	⚠ 1000 V ⚡ ⚙		geïsoleerd met meer-componentengrepen, VDE-getest	30,0	17,0	9,5	176

Rondbuigtangen

DIN ISO 5745

22

- > Voor het buigen van draadogen
- > Ronde, korte bekken, precisie geslepen
- > Gladde punten
- > Speciaal gereedschapsstaal, gesmeed, in olie gehard

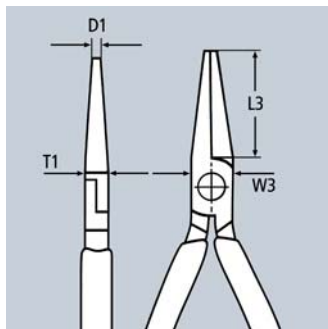

22 01 160
8



22 02 160
8



22 06 160
1000V

Artikel-nr.	EAN 4003773-	↔ mm	Tang	Kop	Benen	Afmetingen				g
						L3 mm	W3 mm	D1 mm	T1 mm	
22 01 125	014461	125	zwart geatramenteerd	gepolijst	met kunststof bekleed	27,0	14,5	2,0	8,0	75
22 01 140	013013	140				28,0	16,5	2,5	9,5	100
22 01 160	015024	160				30,0	18,0	3,0	9,5	140
22 02 140	043430	140	zwart geatramenteerd	gepolijst	met meer-componentengrepen	28,0	16,5	2,5	9,5	129
22 02 160	023173	160				30,0	18,0	3,0	9,5	170
22 05 140	042891	140	verchromd		met meer-componentengrepen	28,0	16,5	2,5	9,5	127
22 05 160	042907	160				30,0	18,0	3,0	9,5	169
22 06 160	033790	160	verchromd		geïsoleerd met meer-componentengrepen, VDE-getest	30,0	18,0	3,0	9,5	175

Montagetangen

28

- > Zeer geschikt voor het grijpen, justeren en monteren, met grotere grijpkracht
- > Getande grijpvlakken
- > Speciaal gereedschapsstaal in bijzondere kwaliteit, gesmeed, in olie gehard

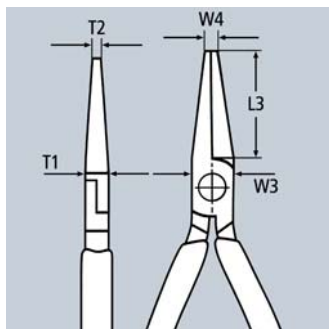

28 01 200



28 21 200

Artikel-nr.	EAN 4003773-	↔ mm	Tang	Kop	Benen	Afmetingen					g
						L3 mm	W3 mm	T1 mm	W4 mm	T2 mm	
28 01 200	044468	200	zwart geatramenteerd	gepolijst	met kunststof bekleed	33,0	13,5	10,5	4,0	10,5	197
28 21 200	028246	200	zwart geatramenteerd	gepolijst	met kunststof bekleed	34,0	13,5	10,5	3,0	3,0	187

Montagetangen

met gegolft grijpprofiel
DIN ISO 5745

28

Zeer lange montagetang met gegolft grijpprofiel.

Voor grijp-, justeer- en montagewerkzaamheden aan moeilijk toegankelijke plaatsen dankzij de slanke, zeer lange uitvoering
Diep liggende werkstukken worden met de vlakke ronde grijptoppen optimaal bereikt

- > Voorzichtig en toch veilig grijpen, vasthouden en bedienen van kleine koperen pijpen, schroeven en kabels alsook andere ronde delen dankzij gefreesde groeven met gladde oppervlakken
- > Vertand brandergat om ronde delen te grijpen
- > Zeer geschikt voor werkzaamheden in en aan voertuigen (bijvoorbeeld in de motor), in de montage en in de montagebouw
- > Slank en toch robuust gereedschap
- > Gesmeed uit speciaal gereedschapsstaal, in olie gehard



28 71 280
⊖



28 81 280
∠45° ⊖

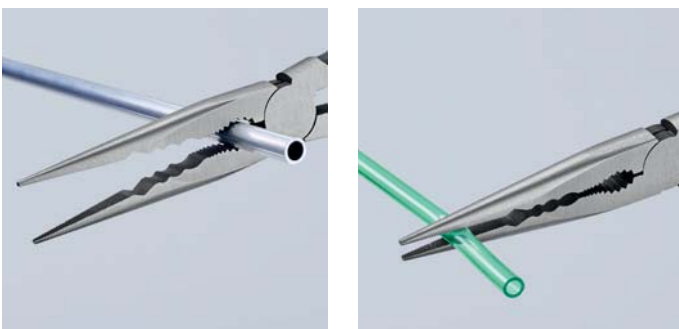
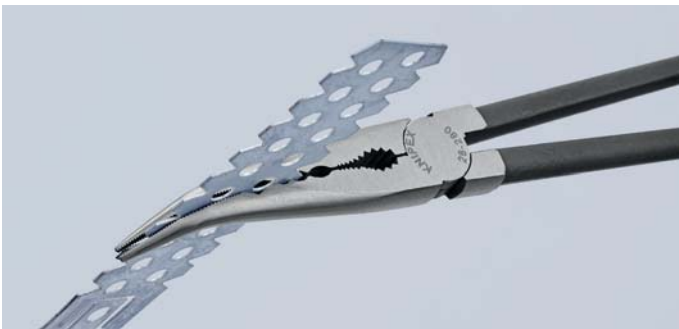
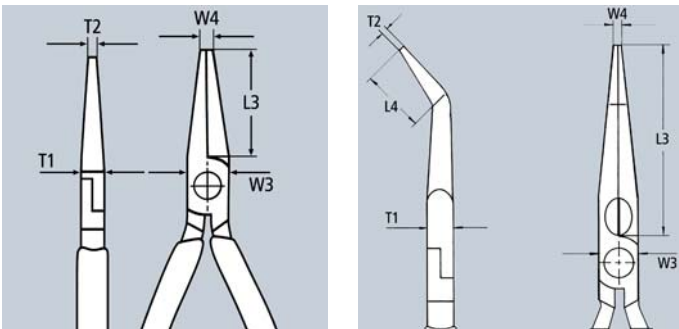

Gegolft grijpprofiel: veilig grijpen, vasthouden en bedienen

Artikel-nr.	EAN	↔ mm	Tang	Kop	Benen	Afmetingen						⚖ g	
						L3 mm	L4 mm	W3 mm	T1 mm	W4 mm	T2 mm		
28 71 280	079415	280	⊖	zwart geatramenteerd	gepolijst	met kunststof bekleed	76,5		20,0	9,0	3,0	2,5	235
28 81 280	079422	280	∠45° ⊖	zwart geatramenteerd	gepolijst	met kunststof bekleed	70,0	20,0	20,0	9,0	2,5	2,5	235

Telefoontangen

DIN ISO 5745

29

- > Grijpvlakken kruisgetand
- > Chroom-vanadium-elektrostaal, gesmeed, in olie gehard

29 21 160 / 29 25 160

Bijzonder slanke, fijne punten, kan ook als soldeertang worden gebruikt

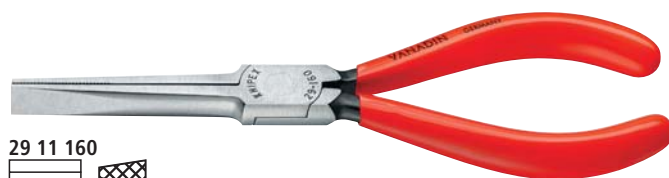
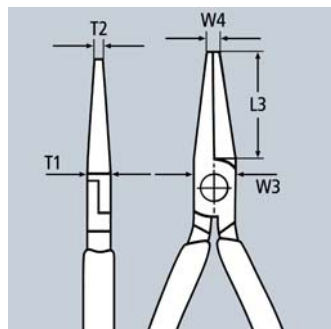

29 11 160



29 25 160

Artikel-nr.	EAN 4003773-	↔ mm	Tang	Kop	Benen	Type	Afmetingen					g
							L3 mm	W3 mm	T1 mm	W4 mm	T2 mm	
29 11 160	016175	160	zwart geatramenteerd	gepolijst	met kunststof bekleed	1	55,0	14,0	8,0	2,5	8,5	103
29 21 160	043454	160	zwart geatramenteerd	gepolijst	met kunststof bekleed	2	54,0	14,0	9,0	2,0	2,0	112
29 25 160	043478	160	verchromd		met meer-componentengrepen	2	54,0	14,0	9,0	2,0	2,0	139

Grijptangen

(Naaldtangen)

31

- > Precisietangen voor zeer fijne montage-, buig- en justeerwerkzaamheden
- > Met zeer lange bekken: bek lengte 55,0 mm
- > Glad geslepen grijpvlakken
- > Kanten zorgvuldig ontbraamd
- > Chroom-vanadium-elektrostaal, gesmeed, in olie gehard

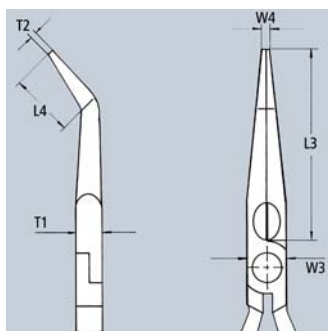
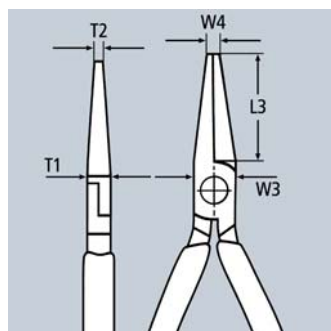

31 11 160



31 25 160
∠45°

Artikel-nr.	EAN 4003773-	↔ mm	Tang	Kop	Benen	Afmetingen						g
						L3 mm	L4 mm	W3 mm	T1 mm	W4 mm	T2 mm	
31 11 160	044475	160	zwart geatramenteerd	gepolijst	met kunststof bekleed	55,0		16,0	7,5	1,8	2,5	100
31 15 160	016465	160	verchromd		met meer-componentengrepen	55,0		16,0	7,5	1,8	2,5	124
31 21 160	046790	160	zwart geatramenteerd	gepolijst	met kunststof bekleed	55,0	27,0	16,0	7,5	1,8	2,5	97
31 25 160	016489	160	verchromd		met meer-componentengrepen	55,0	27,0	16,0	7,5	1,8	2,5	123

Langbektangen

DIN ISO 5745

30

- > Extreem belastbaar en slijtvast
- > Verschillende bekvormen
- > Chroom-vanadium-elektrostaal, gesmeed, in olie gehard

Type 1

Lange, platte bekken; getande grijpvlakken

Type 2

Lange, halfronde bekken; getande grijpvlakken

Type 3

Lange, ronde bekken; grijpvlakken glad geslepen

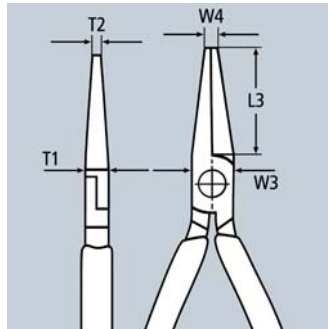
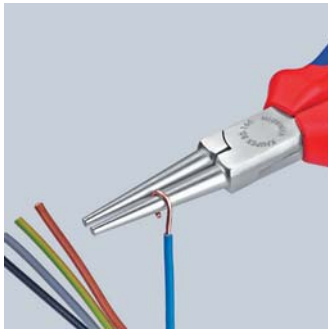

30 11 160



30 25 160



30 36 160

Artikel-nr.	EAN 4003773-	↔ mm		Tang	Kop	Benen	Type	Afmetingen					⚖ g
								L3 mm	W3 mm	T1 mm	W4 mm	T2 mm	
30 11 140	033936	140		zwart geatramenteerd	gepolijst	met kunststof bekleed	1	42,0	15,0	8,0	2,5	4,0	86
30 11 160	023128	160		zwart geatramenteerd	gepolijst	met kunststof bekleed	1	46,5	16,5	9,5	3,0	5,0	121
30 11 190	013051	190					1	50,0	18,5	9,5	3,0	7,0	140
30 13 140	016298	140		verchroomd		met kunststof bekleed	1	42,0	15,0	8,0	2,5	4,0	87
30 13 160	043485	160		verchroomd		met kunststof bekleed	1	46,5	16,5	9,5	3,0	5,0	118
30 15 140	042914	140					1	42,0	15,0	8,0	2,5	4,0	106
30 15 160	035046	160		verchroomd		met meer-componentengrepen	1	46,5	16,5	9,5	3,0	5,0	149
30 15 190	001881	190					1	50,0	18,5	8,0	3,0	7,0	171
30 16 160	001904	160		verchroomd		geïsoleerd met meer-componentengrepen, VDE-getest	1	46,5	16,5	9,5	3,0	5,0	150
30 21 140	042433	140					2	42,0	15,0	8,0	2,5	2,0	95
30 21 160	035053	160		zwart geatramenteerd	gepolijst	met kunststof bekleed	2	50,0	16,5	9,5	3,0	2,5	121
30 21 190	016366	190					2	50,0	18,5	8,0	3,0	2,4	135
30 23 140	016373	140		verchroomd		met kunststof bekleed	2	42,0	15,0	8,0	2,5	2,0	95
30 25 140	001980	140					2	42,0	15,0	8,0	2,5	2,0	114
30 25 160	035060	160		verchroomd		met meer-componentengrepen	2	50,0	16,5	9,5	3,0	2,5	151
30 25 190	043515	190					2	50,0	18,5	8,0	3,0	2,4	168
30 31 160	035077	160		zwart geatramenteerd	gepolijst	met kunststof bekleed	3	41,0	16,5	9,5	5,0	2,5	110
30 33 160	043539	160		verchroomd		met kunststof bekleed	3	41,0	16,5	9,5	5,0	2,5	111
30 35 140	043102	140					3	37,5	15,0	8,0	4,0	2,0	102
30 35 160	035084	160		verchroomd		met meer-componentengrepen	3	41,0	16,5	9,5	5,0	2,5	138
30 36 160	002123	160		verchroomd		geïsoleerd met meer-componentengrepen, VDE-getest	3	41,0	16,5	9,5	5,0	2,5	141

Justeertangen

DIN ISO 5743

32

- > Voor het grijpen van componenten en draden met een kleine diameter evenals voor het buigen van contact- en relaisveren
- > Gepolijste grijpvlakken
- > Kanten zorgvuldig ontbraamd
- > Speciaal gereedschapsstaal in bijzondere kwaliteit, gesmeed, in olie gehard

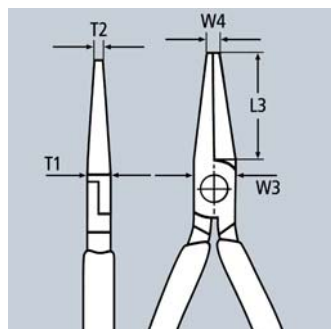

32 11 135



32 21 135



32 31 135
∠40°

Artikel-nr.	EAN 4003773-	↔ mm	Tang	Kop	Benen	Afmetingen					g
						L3 mm	W3 mm	T1 mm	W4 mm	T2 mm	
32 11 135	035091	135	zwart geatramenteerd	gepolijst	met kunststof bekleed	34,0	12,5	7,0	1,0	1,5	73
32 21 135	043553	135	zwart geatramenteerd	gepolijst	met kunststof bekleed	34,0	12,5	7,0	1,0	3,5	74
32 31 135	043560	135	zwart geatramenteerd	gepolijst	met kunststof bekleed	32,0	12,5	7,0	1,0	3,5	73

Weverstangen

DIN ISO 5743

33

- > 9,0 mm brede bekken, op 1,5 mm dun toelopende
- > Gladde grijpvlakken
- > Chroom-vanadium-elektrostaal, gesmeed, in olie gehard

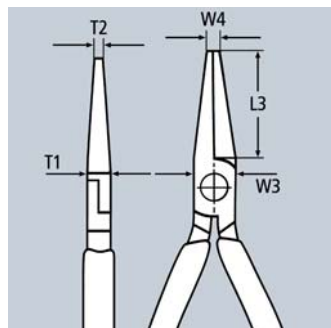

33 01 160



33 03 160

Artikel-nr.	EAN 4003773-	↔ mm	Tang	Kop	Benen	Afmetingen					g
						L3 mm	W3 mm	T1 mm	W4 mm	T2 mm	
33 01 160	016663	160	zwart geatramenteerd	gepolijst	met kunststof bekleed	55,0	15,0	7,5	3,0	9,0	103
33 03 160	016670	160	verchromd		met kunststof bekleed	55,0	15,0	7,5	3,0	9,0	103

Grijptangen

voor fijnmechanica
DIN ISO 9655

37

- > Precisietangen voor fijne montagewerkzaamheden bijv. in elektronica en fijnmechanica
- > Voor grijpen, klemmen, buigen en justeren
- > Punten precisiegeslepen
- > Gladde grijpvlakken
- > Kanten zorgvuldig ontbraamd
- > Verzonken scharnier
- > Speciaal gereedschapsstaal in bijzondere kwaliteit, gesmeed, in olie gehard

Type 1

Platte, brede bekken

Type 2

Platte, spitse bekken

Type 3

Halfronde bekken

Type 4

Ronde, spitse bekken voor het buigen van draadogen

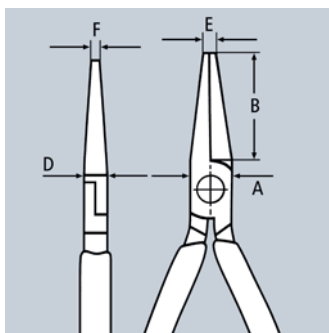

37 11 125



37 21 125



37 31 125



37 41 125



Artikel-nr.	EAN 4003773-	↔ mm	Tang	Kop	Benen	Type	Afmetingen					⚖ g
							B mm	A mm	D mm	E mm	F mm	
37 11 125	014287	125	zwart geatramenteerd	gepolijst	met kunststof bekleed	1	27,0	12,5	7,0	2,0	5,5	76
37 13 125	043638	125	verchroomd		met kunststof bekleed	1	27,0	12,5	7,0	2,0	5,5	71
37 21 125	035138	125	zwart geatramenteerd	gepolijst	met kunststof bekleed	2	27,0	12,5	7,0	2,0	2,0	74
37 23 125	043645	125	verchroomd		met kunststof bekleed	2	27,0	12,5	7,0	2,0	2,0	72
37 31 125	035145	125	zwart geatramenteerd	gepolijst	met kunststof bekleed	3	27,0	12,5	7,0	2,0	1,6	74
37 33 125	016960	125	verchroomd		met kunststof bekleed	3	27,0	12,0	7,0	2,0	1,6	78
37 41 125	035152	125	zwart geatramenteerd	gepolijst	met kunststof bekleed	4	27,0	14,5	8,0	2,0	1,0	76
37 43 125	043652	125	verchroomd		met kunststof bekleed	4	27,0	14,5	8,0	2,0	1,0	76

Mechanicatangen

DIN ISO 5745

38

- > Uiterst buigvaste punten van de tang
- > Grijpvlakken kruisgetand
- > Vanadium-elektrostaal; gesmeed, in olie gehard

38 71 200

70° gebogen, platronde bekken om splitpennen te trekken en om te grijpen op zeer moeilijk bereikbare plaatsen

38 91 200 / 38 95 200

45° gebogen, halfronde, lange bekken, speciaal voor het grijpen van bougiestekkers en ronde delen (bougiestekker-trektang)

Type 2

40° gebogen bekken

Type 3

Punt gelast

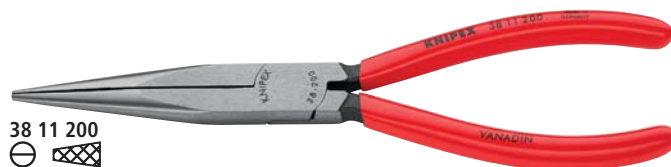
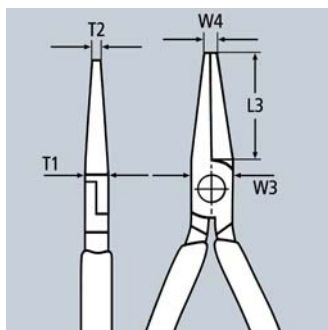
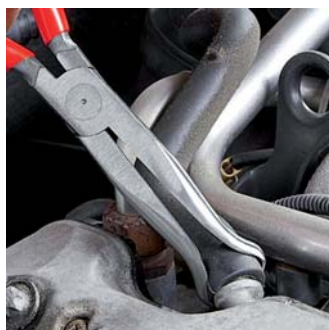

38 11 200
⊖ ⊗



38 15 200
⊖ ⊗



38 21 200
∠40° ⊖ ⊗



38 31 200
⊖ ⊗



38 41 190
⊖ ⊗



38 71 200
∠70° ⊖ ⊗



38 91 200
∠45° ⊖ ⊗

Artikel-nr.	EAN 4003773-	↔ mm	⊖ ⊗	Tang	Kop	Benen	Type	Afmetingen					⚖ g
								L3 mm	W3 mm	T1 mm	W4 mm	T2 mm	
38 11 200	035169	200	⊖ ⊗	zwart geatramenteerd	gepolijst	met kunststof bekleed	1	73,0	17,5	9,5	3,0	2,5	179
38 15 200	039594	200	⊖ ⊗	verchroomd		met meer-componentengrepen	1	73,0	17,5	9,5	3,0	2,5	209
38 21 200	035176	200	∠40° ⊖ ⊗	zwart geatramenteerd	gepolijst	met kunststof bekleed	2	73,0	17,5	9,5	3,0	2,5	175
38 25 200	043669	200	∠40° ⊖ ⊗	verchroomd		met meer-componentengrepen	2	73,0	17,5	9,5	3,0	2,5	209
38 31 200	040712	200	⊖ ⊗	zwart geatramenteerd	gepolijst	met kunststof bekleed	3	73,0	17,5	9,5	3,0	2,5	176
38 35 200	017134	200	⊖ ⊗	verchroomd		met meer-componentengrepen	3	73,0	17,5	9,5	3,0	2,5	205
38 41 190	017141	190	⊖ ⊗	zwart geatramenteerd	gepolijst	met kunststof bekleed	4	50,0	18,0	8,0	4,0	8,0	139
38 45 190	043676	190	⊖ ⊗	verchroomd		met meer-componentengrepen	4	50,0	18,0	8,0	4,0	8,0	171
38 71 200	017202	200	∠70° ⊖ ⊗	zwart geatramenteerd	gepolijst	met kunststof bekleed	7	73,0	17,5	9,5	3,0	2,0	174
38 91 200	017219	200	∠45° ⊖ ⊗	zwart geatramenteerd	gepolijst	met kunststof bekleed	9	73,0	17,5	9,5		2,5	177
38 95 200	017233	200	∠45° ⊖ ⊗	verchroomd		met meer-componentengrepen	9	73,0	17,5	9,5		2,5	207

Universele klemtangen

40

- > Voor het goed vasthouden van rond, vlak en profielmateriaal
- > Zeer belastbaar
- > Met stelschroef en ontgrendelingshendel
- > Éénhandbediening
- > Grote spankracht door kniehefboomoverbrenging
- > Behuizing: gewalst staal, zeer bestendig
- > Grijpbekken: chroom-vanadium-elektrostaal, gesmeed

40 14 250

Met een schuivende bek



40 04 250



40 14 250



Artikel-nr.	EAN 4003773-	↔ mm		○ mm	□ mm	◇ mm	⚖ g
40 04 180	022190	180		35	25	32	310
40 04 250	002710	250		35	30	32	521
40 14 250	080329	250		43	42	45	600

Las-klemtangen

42

- > Voor het klemmen, vastspannen en vasthouden van verschillende profielen
- > Zeer belastbaar
- > Met stelschroef en ontgrendelingshendel
- > Éénhandbediening
- > Grote spankracht door kniehefboomoverbrenging
- > Behuizing: gewalst staal, zeer bestendig



42 14 280

Grijpbekken uit hittebestendig gietijzer; klemt naast elkaar liggend profiel- en vlak materiaal tijdens het lassen; ook voor profielen met randen tot 25 mm hoogte



42 24 280

Grijpbekken uit hittebestendig gietijzer; klemt centrisc naast elkaar liggend rond materiaal en buizen tijdens het lassen

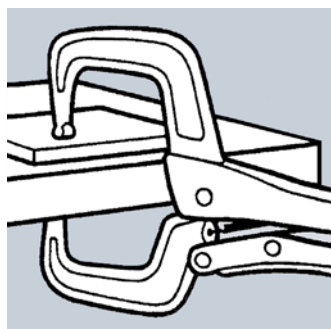

42 34 280

Grijpbekken uit chroom-vanadiumstaal, matrijsgesmeed; spant moeilijk hanteerbare werkstukken en profielen met hoge randen tot 40 mm

42 44 280

Met beweeglijke bekken; Grijpbekken uit chroom-vanadiumstaal, matrijsgesmeed; spant moeilijk te manoeuvreren werkstukken en profielen met hoge verbindingen tot 40 mm



42 14 280



42 24 280



42 34 280



42 44 280

Artikel-nr.	EAN 4003773-	↔ mm	Tang	○ mm	□ mm	⚖ g
42 14 280	022206	280	glans verzinkt	30-65	50	917
42 24 280	022213	280	glans verzinkt	10-70		850
42 34 280	022220	280	glans verzinkt		90	692
42 44 280	080350	280	glans verzinkt		90	740

Klemtangen

41

- > Voor het goed vasthouden van rond, vlak en profielmateriaal
- > Zeer belastbaar
- > Met stelschroef en ontgrendelingshendel
- > Éénhandbediening
- > Grote spankracht door kniehefboomoverbrenging
- > Behuizing: gewalst staal, zeer bestendig
- > Grijpbekken: chroom-vanadium-elektrostaal, gesmeed

Type 0

Bekken voor rond materiaal, met draadsnijder

Type 1

Bekken met dubbel prisma voor rond, profiel- en plat materiaal

Type 2

Rechte bekken voor plat materiaal

Type 3

Langbekklemtang met lange, smalle bekken

Type 4

Langbekklemtang met lange, smalle bekken; goed geschikt voor moeilijk toegankelijke zones; niet getande grijpzone om slangen af te klemmen

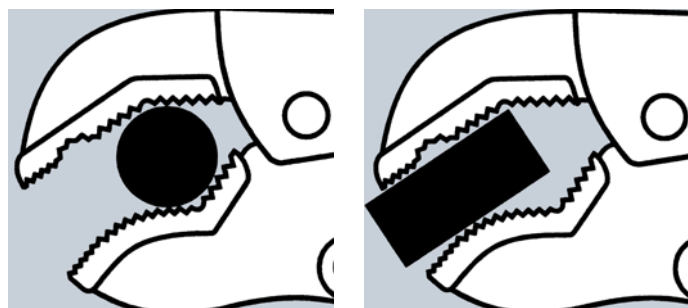
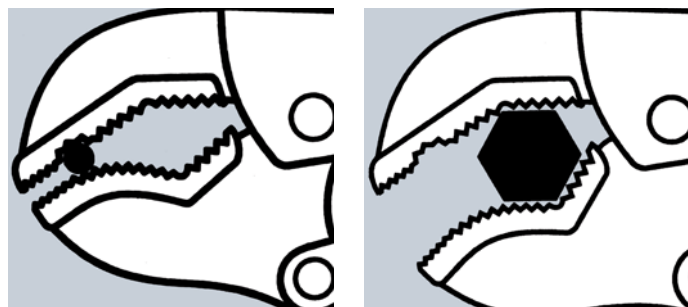

41 04 250



41 14 250



41 24 225



41 34 165



41 44 200
∠70°

Artikel-nr.	EAN 4003773-	↔ mm		Tang	Type	○ mm	□ mm	⬡ mm	⚖ g
41 04 180	002741	180			0	30	20	30	363
41 04 250	002758	250	▨	glans verzinkt	0	40	20	30	517
41 04 300	022183	300			0	65	30	34	923
41 14 250	023470	250	▨	glans verzinkt	1	36	36	36	557
41 24 225	023487	225	▨	glans verzinkt	2	25	16	30	504
41 34 165	047858	165	▨	glans verzinkt	3	20	10	24	189
41 44 200	080343	200	∠70° ▨	glans verzinkt	4	20	20	30	400

Borgveertangen



Borgveertangen voor binnenringen in boringen	76
Borgveertangen voor buitenringen op assen	77
Precisie-borgveertangen voor binnenringen in boringen	78
– met uitrekbeveiliging	79
Precisie-borgveertangen voor buitenringen op assen	80
– met uitrekbeveiliging	81
Borgveertangen voor grote binnenringen tot 400 mm	82
Borgveertangen voor grote buitenringen tot 400 mm	82
Borgveergereedschap tot 1000 mm	83
Montagetangen voor veerringen op assen	84
Borgveertangen voor borgringen op assen	84
Borgveertangensets	85
Tangensets met schuimrubberen inlay	87
Precisie-borgveertangensets	88

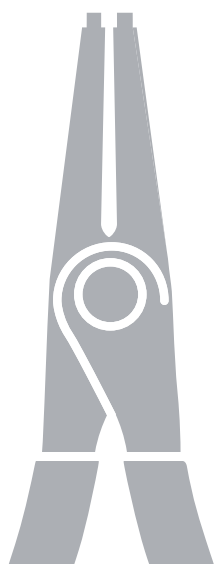

Borgveertangen

voor binneringen in boringen

44

- > Sterk gesmede uitvoering
- > Stabiele, anti-slippunten
- > Behuizing en punten: chroom-vanadium staal, gesmeed en in olie gehard



44 11 J2



44 21 J21
∠90°



44 31 J22
∠45°

Type 1
DIN 5256 C; rechte punten

Type 2
DIN 5256 D; 90° gebogen punten

Type 3
45° gebogen punten

Artikel-nr.	EAN 4003773-	↔ mm		Tang	Kop	Benen	Type	Capaciteit voor boorwijdte Ø mm	Punten Ø mm	⚖ g
44 11 J0	040286	140	⊙	zwart geatramenteerd	gepolijst	met kunststof bekleed	1	8 - 13	0,9	88
44 11 J1	022862	140					1	12 - 25	1,3	88
44 11 J2	022879	180					1	19 - 60	1,8	135
44 11 J3	033943	225					1	40 - 100	2,3	196
44 11 J4	042549	320					1	85 - 140	3,2	469
44 13 J0	048176	140	⊙	verchromd		met kunststof bekleed	1	8 - 13	0,9	89
44 13 J1	042938	140					1	12 - 25	1,3	88
44 13 J2	042945	180					1	19 - 60	1,8	138
44 13 J3	042952	225					1	40 - 100	2,3	194
44 13 J4	017301	320					1	85 - 140	3,2	463
44 21 J01	040132	130	⊙ ∠90°	zwart geatramenteerd	gepolijst	met kunststof bekleed	2	8 - 13	0,9	88
44 21 J11	022886	130					2	12 - 25	1,3	88
44 21 J21	022893	170					2	19 - 60	1,8	139
44 21 J31	033769	215					2	40 - 100	2,3	196
44 21 J41	043683	300					2	85 - 140	3,2	462
44 23 J11	042969	130	⊙ ∠90°	verchromd		met kunststof bekleed	2	12 - 25	1,3	89
44 23 J21	042976	170					2	19 - 60	1,8	138
44 23 J31	042983	215					2	40 - 100	2,3	200
44 31 J02	066941	140	⊙ ∠45°	zwart geatramenteerd	gepolijst	met kunststof bekleed	3	8 - 13	0,9	90
44 31 J12	066958	140					3	12 - 25	1,3	90
44 31 J22	066965	180					3	19 - 60	1,8	140
44 31 J32	066972	225					3	40 - 100	2,3	195
44 31 J42	066989	310					3	85 - 140	3,2	465

Borgveertangen

voor buitenringen op assen

46

- > Sterk gesmede uitvoering
- > Stabiele, anti-slippunten
- > Behuizing en punten: chroom-vanadium staal, gesmeed en in olie gehard



46 11 A2
○ MM



46 21 A21
○ 90° MM



46 31 A22
○ 45° MM

Type 1
DIN 5254 A; rechte punten

Type 2
DIN 5254 B; 90° gebogen punten

Type 3
45° gebogen punten

Artikel-nr.	EAN	↔ mm		Tang	Kop	Benen	Type	Capaciteit voor asgatdiameter Ø mm	Punten Ø mm	g
46 11 A0	033950	140	○ MM	zwart geatramenteerd	gepolijst	met kunststof bekleed	1	3 - 10	0,9	85
46 11 A1	022909	140					1	10 - 25	1,3	86
46 11 A2	022916	180					1	19 - 60	1,8	134
46 11 A3	033974	210					1	40 - 100	2,3	220
46 11 A4	042532	320					1	85 - 140	3,2	505
46 13 A0	017417	140	○ MM	verchromd		met kunststof bekleed	1	3 - 10	0,9	85
46 13 A1	042990	140					1	10 - 25	1,3	82
46 13 A2	043003	180					1	19 - 60	1,8	133
46 13 A3	043010	210					1	40 - 100	2,3	211
46 21 A01	033967	125					○ 90° MM	zwart geatramenteerd	gepolijst	met kunststof bekleed
46 21 A11	023005	125	2	10 - 25	1,3	85				
46 21 A21	022923	170	2	19 - 60	1,8	132				
46 21 A31	033981	200	2	40 - 100	2,3	219				
46 21 A41	039365	300	2	85 - 140	3,2	510				
46 23 A01	017509	125	○ 90° MM	verchromd		met kunststof bekleed	2	3 - 10	0,9	84
46 23 A11	043027	125					2	10 - 25	1,3	84
46 23 A21	043034	170					2	19 - 60	1,8	132
46 23 A31	043041	200					2	40 - 100	2,3	221
46 31 A02	066996	130					○ 45° MM	zwart geatramenteerd	gepolijst	met kunststof bekleed
46 31 A12	067009	130	3	10 - 25	1,3	85				
46 31 A22	067016	185	3	19 - 60	1,8	133				
46 31 A32	067023	210	3	40 - 100	2,3	213				
46 31 A42	067030	310	3	85 - 140	3,2	511				

Precisie-borgveertangen

voor binnenringen in boringen

DIN 5256

48

Met ingezette punten voor veilig werken

Zeer belastbaar vooral bij langdurig gebruik (gaat tot 10 x langer mee t.o.v. de gewone borgveertangen)



- > Precies, soepel lopend geschroefd scharnier
- > Grepen bekleed met anti-slip kunststof
- > Behuizing: chroom-vanadium-elektrostaal, gesmeed, in olie gehard
- > Ingezette punten uit hardgetrokken en speciaal veredeld verenstaal

Type 1

DIN 5256 C; rechte punten

Type 2

DIN 5256 D; 90° gebogen punten



48 11 J2



48 21 J21

Topkwaliteit

Eenvoudige en veilige montage: geklonken en geperste punten van speciaal veredeld verenstaal bieden veel bescherming tegen overbelasting. Grote contactvlakken bij de punten verminderen het risico op wegspringen.



Precisie en levensduur

Voor de punten wordt een speciaal veredeld verenstaal zonder groeven gebruikt. Hierdoor zijn de punten dynamisch en statisch hoger belastbaar. De punten zijn bij eenmalige overbelasting 30% stabielier t.o.v. gewone borgveertangen, bij gelijktijdig bereik tijdens de montage. Bij dynamische belasting houden de punten tot 10 keer langer. Bij de precisie-borgveertangen worden de punten geklonken. De punten kan men niet verliezen!



Stabiele ingezette punten van speciaal veredeld verenstaal

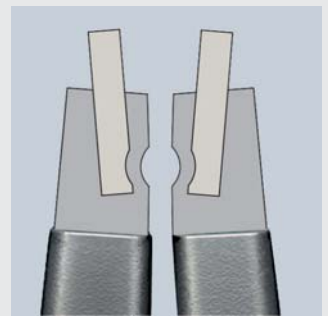

Geklonken

Artikel-nr.	EAN	↔ mm		Tang	Benen	Type	Capaciteit voor boorwijdte Ø mm	Punten Ø mm	⚖ g
48 11 J0	048510	140	☺	grijs geatramenteerd	met anti-slip kunststof bekleed	1	8 - 13	0,9	105
48 11 J1	048527	140				1	12 - 25	1,3	105
48 11 J2	048534	180				1	19 - 60	1,8	175
48 11 J3	048541	225				1	40 - 100	2,3	266
48 11 J4	048558	320				1	85 - 140	3,2	580
48 21 J01	048619	130	☺ 90° ☺	grijs geatramenteerd	met anti-slip kunststof bekleed	2	8 - 13	0,9	105
48 21 J11	048633	130				2	12 - 25	1,3	105
48 21 J21	048640	165				2	19 - 60	1,8	175
48 21 J31	048657	210				2	40 - 100	2,3	265
48 21 J41	048664	305				2	85 - 140	3,2	576

Nu ook met uittrekbeveiliging
Voor alle ringen van Ø 8 - 100 mm

- > Met openingsbegrenzer voor een montage volgens DIN-Norm 471
- > De instelbare aanslagschroef verhindert dat de ringen overmatig uitzetten
- > Instelling door middel van zeskantschroef
- > Ideaal voor serieproductie, omdat effectief vermeden wordt dat de ringen zich uitzetten

Type 3

DIN 5256 C; rechte punten

Type 4

DIN 5256 D; 90° gebogen punten



48 31 J2



48 41 J21

KNIPEX borgveertangen met uittrekbeveiliging

Speciaal volgens de normen voor het monteren van borgringen in één industriële seriematige productie. Juist producenten van gevoelige, veiligheids gerelateerde bouwonderdelen (zoals remmen of aandrijvingen) zijn zeer scherp op de normen van DIN 471 en 472. Hier wordt het monteren van de ring met behulp van de tang met uittrekbeveiliging vereist. De KNIPEX borgveertangen met openingsbegrenzing voldoen aan deze eisen en hebben daardoor een langere levensduur.

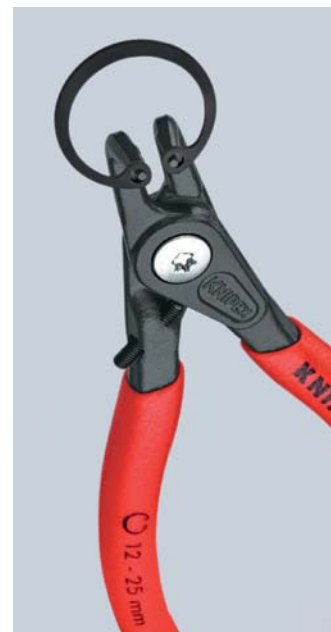

Artikel-nr.	EAN 4003773-	↔ mm	Tang	Benen	Type	Capaciteit voor boorwijdte Ø mm	Punten Ø mm	⚖ g
48 31 J0	079552	140	grijs geatramenteerd	met anti-slip kunststof bekleed	3	8 - 13	0,9	105
48 31 J1	073864	140			3	12 - 25	1,3	105
48 31 J2	073871	180			3	19 - 60	1,8	175
48 31 J3	073888	225			3	40 - 100	2,3	266
48 41 J01	079569	130	grijs geatramenteerd	met anti-slip kunststof bekleed	4	8 - 13	0,9	105
48 41 J11	079576	130			4	12 - 25	1,3	105
48 41 J21	080695	165			4	19 - 60	1,8	175
48 41 J31	079590	210			4	40 - 100	2,3	265

Precisie-borgveertangen

voor buitenringen op assen

DIN 5254

49

Met ingezette punten voor veilig werken
Zeer belastbaar vooral bij langdurig gebruik
(gaat tot 10 x langer mee t.o.v. de gewone borgveertangen)



- > Grote contactvlakken bij de punten: geen verdraaiing van de ringen, eenvoudige montage
- > Precies, soepel lopend geschroefd scharnier
- > Openingsveer ligt in het scharnier, voor verlies gewaarborgd
- > Grepen bekleed met anti-slip kunststof
- > Behuizing: chroom-vanadium-elektrostaal, gesmeed, in olie gehard
- > Ingezette punten uit hardgetrokken en speciaal veredeld verenstaal

Type 1

DIN 5254 A; rechte punten

Type 2

DIN 5254 B; 90° gebogen punten

Topkwaliteit

Eenvoudige en veilige montage: geklonken en geperste punten van speciaal veredeld verenstaal bieden veel bescherming tegen overbelasting. Grote contactvlakken bij de punten verminderen het risico op wegspringen.



Inwendige openingsveer: de veer ligt beschermd in het scharnier en hindert niet bij het gebruik. De veer kan men niet bevullen of verliezen.



Stevige bevestiging van de ringen door grote contactvlakken aan de punten. Hierdoor wordt het risico van het wegspringen verminderd



49 11 A2



49 21 A21

Precisie en levensduur

Voor de punten wordt een speciaal veredeld verenstaal zonder groeven gebruikt. Hierdoor zijn de punten dynamisch en statisch hoger belastbaar. De punten zijn bij eenmalige overbelasting 30% stabieler t.o.v. gewone borgveertangen, bij gelijktijdig bereik tijdens de montage. Bij dynamische belasting houden de punten tot 10 keer langer. Bij de precisie-borgveertangen worden de punten geklonken. De punten kan men niet verliezen!



Stabiele ingezette punten van speciaal veredeld verenstaal

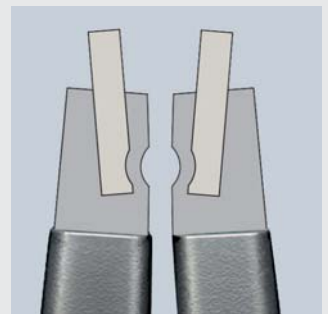

Geklonken

Artikel-nr.	EAN 4003773-	↔ mm		Tang	Benen	Type	Capaciteit voor asgatdiameter Ø mm	Punten Ø mm	⚖ g
49 11 A0	048718	140		grijs geatramenteerd	met anti-slip kunststof bekleed	1	3 - 10	0,9	101
49 11 A1	048725	140				1	10 - 25	1,3	100
49 11 A2	048732	180				1	19 - 60	1,8	170
49 11 A3	048749	225				1	40 - 100	2,3	270
49 11 A4	048756	320				1	85 - 140	3,2	599
49 21 A01	048817	130		grijs geatramenteerd	met anti-slip kunststof bekleed	2	3 - 10	0,9	100
49 21 A11	048824	130				2	10 - 25	1,3	102
49 21 A21	048831	165				2	19 - 60	1,8	169
49 21 A31	048848	210				2	40 - 100	2,3	272
49 21 A41	048855	305				2	85 - 140	3,2	601

Nu ook met uittrekbeveiliging
Voor alle ringen van Ø 3 - 100 mm

- > Met openingsbegrenzer voor een montage volgens DIN-Norm 471
- > De instelbare aanslagschroef verhindert dat de ringen overmatig uitzetten
- > Instelling door middel van zeskantschroef
- > Ideaal voor serieproductie, omdat effectief vermeden wordt dat de ringen zich uitzetten

Type 3

DIN 5254 A; rechte punten

Type 4

DIN 5254 B; 90° gebogen punten



49 31 A0
 3 - 10 mm



49 31 A2
 19 - 60 mm



49 41 A11
 90° 10 - 25 mm

KNIPEX borgveertangen met uittrekbeveiliging

Speciaal volgens de normen voor het monteren van borgringen in één industriële seriematige productie. Juist producenten van gevoelige, veiligheids gerelateerde bouwonderdelen (zoals remmen of aandrijvingen) zijn zeer scherp op de normen van DIN 471 en 472. Hier wordt het monteren van de ring met behulp van de tang met uittrekbeveiliging vereist. De KNIPEX borgveertangen met openingsbegrenzing voldoen aan deze eisen en hebben daardoor een langere levensduur.

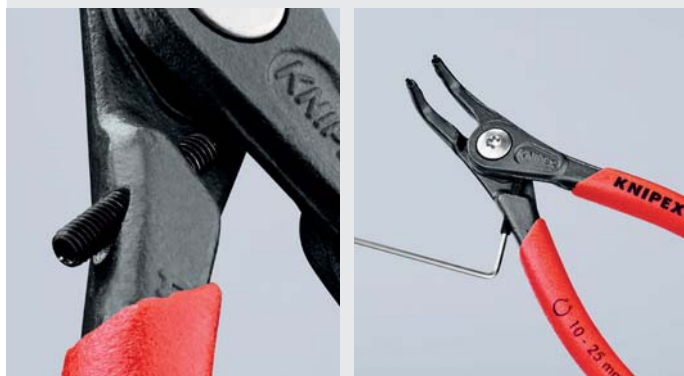

Artikel-nr.	EAN 4003773-	↔ mm		Tang	Benen	Type	Capaciteit voor asgatdiameter Ø mm	Punten Ø mm	g
49 31 A0	061748	140		grijs geatramenteerd	met anti-slip kunststof bekleed	3	3 - 10	0,9	103
49 31 A1	073895	140				3	10 - 25	1,3	100
49 31 A2	073901	180				3	19 - 60	1,8	170
49 31 A3	073918	225				3	40 - 100	2,3	270
49 41 A01	061755	130		grijs geatramenteerd	met anti-slip kunststof bekleed	4	3 - 10	0,9	102
49 41 A11	079606	130				4	10 - 25	1,3	102
49 41 A21	079613	165				4	19 - 60	1,8	169
49 41 A31	079620	210				4	40 - 100	2,3	272

Borgveertangen
voor grote binnenringen

44

- > Met ontgrendelbaar klemmechanisme
- > Met verwisselbare punten uit veredeld staal
- > Zwart poedergecoat
- > Behuizing: gewalst staal, zeer bestendig
- > Punten: speciaal gereedschapsstaal, in olie gehard



44 10 J6



44 20 J61
90°

- Type 1**
DIN 5256 C; rechte punten
- Type 2**
DIN 5256 D; 90° gebogen punten

Artikel-nr.	EAN 4003773-	↔ mm		Tang	Type	Capaciteit voor boorwijdte Ø mm	Punten Ø mm	⚖ g
44 10 J5	024910	570	☉	zwart poedergecoat	1	122 - 300	3,5	1738
44 10 J6	024927	580			1	252 - 400	4,5	1755
44 20 J51	024958	590	☉ 90°	zwart poedergecoat	2	122 - 300	3,5	1803
44 20 J61	024965	600			2	252 - 400	4,5	1723
44 19 J5	024934	1 paar reserve punten voor 44 10 J5						
44 19 J6	024941	1 paar reserve punten voor 44 10 J6						
44 29 J51	024972	1 paar reserve punten voor 44 10 J51						
44 29 J61	024989	1 paar reserve punten voor 44 20 J61						

Borgveertangen
voor grote buitenringen

46

- > Met ontgrendelbaar klemmechanisme
- > Met verwisselbare punten uit veredeld staal
- > Zwart poedergecoat
- > Behuizing: gewalst staal, zeer bestendig
- > Punten: speciaal gereedschapsstaal, in olie gehard



46 10 A5



46 20 A61
90°

- Type 1**
DIN 5254 A; rechte punten
- Type 2**
DIN 5254 B; 90° gebogen punten

Artikel-nr.	EAN 4003773-	↔ mm		Tang	Type	Capaciteit voor asgatdiameter Ø mm	Punten Ø mm	⚖ g
46 10 A5	024996	560	☉	zwart poedergecoat	1	122 - 300	3,5	1773
46 10 A6	025009	570			1	252 - 400	4,5	1795
46 20 A51	025023	570	☉ 90°	zwart poedergecoat	2	122 - 300	3,5	1832
46 20 A61	025030	580			2	252 - 400	4,5	1826
46 19 A5	024316	1 paar reserve punten voor 46 10 A5						
46 19 A6	025016	1 paar reserve punten voor 46 10 A6						
46 29 A51	025047	1 paar reserve punten voor 46 20 A51						
46 29 A61	025054	1 paar reserve punten voor 46 20 A61						

Borgveergereedschap

voor binnen- en buitenringen tot een nominale breedte van 1000 mm

46

- > Kan universeel gebruikt worden voor grote borgveren met een nominale wijdte van 400 - 1000 mm
- > De ringen worden veilig geopend en gesloten en worden door zelfsluitende precisie spindelaandrijving vastgehouden
- > Voor de montage of demontage van borgveren in één enkele beweging
- > Veilige opname van de ring door korte, directe opnamen
- > Vervangbare punten met diameter 6 mm en 9 mm, voor verschillende diameters
- > Bediening naar keuze met binnenzeskantsleutel, ratelsleutel of accu-schroever
- > Kan overal gebruikt worden wanneer met grote assen en lagers zeer hoge krachten en koppels moeten worden overgedragen, bijvoorbeeld windkrachtinstallaties, getijdeninstallaties, generatorbouw, waterkrachtcentrales, constructie van grote machines (walsstraten, persen), scheepsbouw, lucht- en ruimtevaart
- > Gereedschap in een kunststofkoffer met schuimrubberen voering
- > Materiaal van de werkpunten: chroom-vanadium-elektrostaal



46 10 100



Manueel te bedienen



Machinaal te bedienen



Vervangbare inzetstukken voor binnen- en buitenringen



Artikel-nr.	EAN 4003773-		Capaciteit voor boorwijdte Ø mm	Capaciteit voor asgatdiameter Ø mm	⚖ g
46 10 100	075417	⊙ ⊙	400 - 1000	400 - 1000	2200

Montagetangen

voor veerringen op assen
DIN ISO 5743

45

- > Voor het monteren van ringveren en borgringen zonder gaten
- > Voor de borging van assen
- > Met openingsveer
- > Chroom-vanadium-elektrostaal, gesmeed, in olie gehard



45 10 170



45 21 200

45 10 170

Voor veerringen met een minimale opening van 3,6 mm

45 21 200

Gebogen bekken met centergat; voor genormeerde veerringen vanaf Ø 12,0 mm, v.b. bij de cardan-as bevestiging in de aandrijving van een motorvoertuig; minimale opening van de ringen 2,2 mm



45 10 170



45 21 200



45 21 200

Artikel-nr.	EAN 4003773-	↔ mm		Tang	Benen	g
45 10 170	017370	170		gebruineerd		156
45 21 200	031208	200		gebruineerd	met kunststof bekleed	186

Borgveertangen

voor borgringen op assen
DIN ISO 5743

46

- > Voor het monteren van borgringen op assen van Ø 1,5 - 30 mm
- > Met openingsveer
- > Sterk gesmede uitvoering
- > Stabiele, anti-slippunten
- > Behuizing en punten: chroom-vanadium staal, gesmeed en in olie gehard

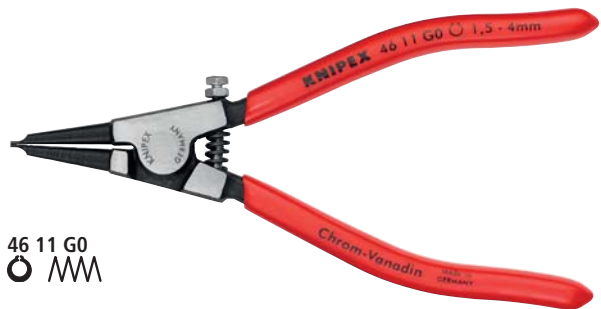

46 11 G0



46 11 G2

46 11 G0

Voor ringen van Ø 1,5 - 4,0 mm, met justerbare begrenzingsschroef om een te grote opening te vermijden

Artikel-nr.	EAN 4003773-	↔ mm		Tang	Kop	Benen	Capaciteit voor asgatdiameter Ø mm	Punten Ø mm	g
46 11 G0	047896	140		zwart geatramenteerd	gepolijst	met kunststof bekleed	1,5 - 4,0	0,9	87
46 11 G1	031062	140		zwart geatramenteerd	gepolijst	met kunststof bekleed	4,0 - 7,0	1,3	85
46 11 G2	031079	140					5,0 - 13,0	1,8	85
46 11 G3	031086	140					14,0 - 18,0	2,3	86
46 11 G4	031093	180					20,0 - 30,0	3,2	134

Borgveertangensets

4-delig

00
19

- > Roltas van stevig polyëster weefsel
- > Met praktische, verstelbare snelsluiting

00 19 56 / 00 19 56 V01

Vier courante borgveertangen voor binnen- en buitenringen

00 19 57 / 00 19 57 V01

Vier precisie-borgveertangen voor de hoogste eisen



00 19 56



00 19 57



00 19 56 V01



00 19 57 V01

Artikel-nr.	EAN		Type	Capaciteit Ø mm	Punten Ø mm	Aantal	g
00 19 56	4003773-030973		Borgveertangensets 4-delig				670
		⊙	44 11 J2 Borgveertang,	19 - 60	1,8	1	
		⊙ ∠90°	44 21 J21 Borgveertang,	19 - 60	1,8	1	
		⊙ ∕ ∕ ∕	46 11 A2 Borgveertang,	19 - 60	1,8	1	
		⊙ ∠90° ∕ ∕ ∕	46 21 A21 Borgveertang,	19 - 60	1,8	1	
00 19 56 V01	081548	⊙	44 11 J1 Borgveertang,	12 - 25	1,3	1	615
		⊙	44 11 J2 Borgveertang,	19 - 60	1,8	1	
		⊙ ∕ ∕ ∕	46 11 A1 Borgveertang,	10 - 25	1,3	1	
		⊙ ∕ ∕ ∕	46 11 A2 Borgveertang,	19 - 60	1,8	1	
00 19 57	050056		Precisie-borgveertangenset 4-delig				665
		⊙ ∕ ∕ ∕	48 11 J1 Precisie-borgveertang,	12 - 25	1,3	1	
		⊙ ∕ ∕ ∕	48 11 J2 Precisie-borgveertang,	19 - 60	1,8	1	
		⊙ ∕ ∕ ∕ ∕ ∕ ∕ ∕	49 11 A1 Precisie-borgveertang,	10 - 25	1,3	1	
		⊙ ∕ ∕ ∕ ∕ ∕ ∕ ∕	49 11 A2 Precisie-borgveertang,	19 - 60	1,8	1	
00 19 57 V01	081555	⊙	48 11 J2 Precisie-borgveertang,	19 - 60	1,3	1	871
		⊙ ∠90°	48 21 J21 Precisie-borgveertang,	19 - 60	1,8	1	
		⊙ ∕ ∕ ∕ ∕ ∕ ∕ ∕	49 11 A2 Precisie-borgveertang,	19 - 60	1,3	1	
		⊙ ∠90° ∕ ∕ ∕ ∕ ∕ ∕ ∕	49 21 A21 Precisie-borgveertang,	19 - 60	1,8	1	
00 19 56 LE	035954		Gereedschapsroltas, leeg				171

Borgveertangensets

8-delig

00
19

- > Roltas van stevig polyester weefsel
- > Met praktische, verstelbare snelsluiting

00 19 58 V01

Acht gangbare borgringtangen voor binnen- en buitenringen

00 19 58 V02

Acht gangbare precisie-borgringtangen voor de hoogste eisen

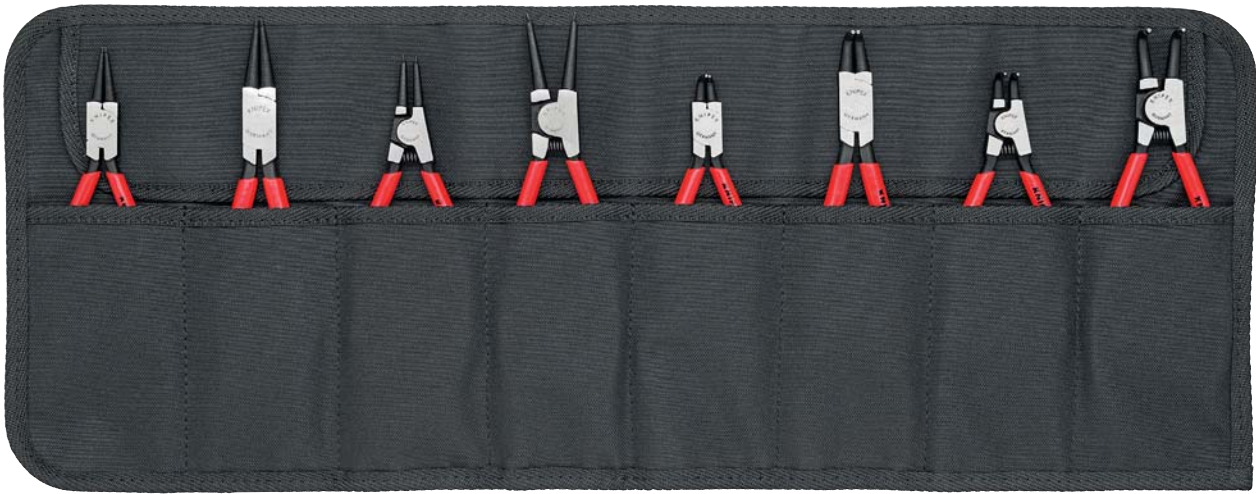

00 19 58 V01



00 19 58 V02

Artikel-nr.	EAN		Type	Capaciteit Ø mm	Punten Ø mm	Aantal	⚖ g
00 19 58 V01	4003773-081562		Borgveertangensets 8-delig				1156
		⊙	Borgveertang, voor binnenringen in boringen	rechte punten	12 - 25	1,3	1
		⊙			19 - 60	1,8	1
		⊙ ∠90°		gebogen punten	12 - 25	1,3	1
		⊙ ∠90°			19 - 60	1,8	1
		⊙ ∕ ∕ ∕	Borgveertang, voor buitenringen op assen	rechte punten	10 - 25	1,3	1
		⊙ ∕ ∕ ∕			19 - 60	1,8	1
		⊙ ∠90° ∕ ∕ ∕		gebogen punten	10 - 25	1,3	1
		⊙ ∠90° ∕ ∕ ∕			19 - 60	1,8	1
00 19 58 V02	081579		Precisie-borgveertangenset 8-delig				1357
		⊙	Precisie-borgveertang, voor binnenringen in boringen	rechte punten	12 - 25	1,3	1
		⊙			19 - 60	1,8	1
		⊙ ∠90°		gebogen punten	12 - 25	1,3	1
		⊙ ∠90°			19 - 60	1,8	1
		⊙ ∕ ∕ ∕	Precisie-borgveertang, voor buitenringen op assen	rechte punten	10 - 25	1,3	1
		⊙ ∕ ∕ ∕			19 - 60	1,8	1
		⊙ ∠90° ∕ ∕ ∕		gebogen punten	10 - 25	1,3	1
		⊙ ∠90° ∕ ∕ ∕			19 - 60	1,8	1
00 19 58 LE	081920		Gereedschapsroltas, leeg				281

Tangensets
met schuimrubberen inlay

00
20

- > In schuimrubberen inlay voor werkbank en werkplaatswagen
- > Om gereedschap overzichtelijk te bewaren
- > Precieze uitsparingen voor tangen
- > Afmetingen schuimrubberen inlay (B x H x D): 335 x 33 x 165 mm
- > Materiaal: tweekleurig schuimrubber met dichte structuur



00 20 01 V02



00 20 01 V09

Artikel-nr.	EAN			Aantal	g
00 20 01 V02	4003773-069652		Borgveertangenset 6 precisie-borgveertangen in schuimrubberen inlay		915
			48 11 J1	1	
			48 11 J2	1	
			48 21 J21	1	
			49 11 A1	1	
			49 11 A2	1	
			49 21 A21	1	
00 20 01 V09	073291		Borgveertangenset "SRZ II" vier precisie-borgringtangen in een schuimstoffen deel		820
			48 11 J2	1	
			48 21 J21	1	
			49 11 A2	1	
			49 21 A21	1	



Precisie-borgveertangensets

00
20

- > Inhoud met courante precisie-borgveertangen die voldoen aan de hoogste eisen
- > Aantrekkelijke verkoopsverpakking met ophangoog
- > Stabiele kunststof verpakking; ook geschikt om later nog tangen in te bewaren



00 20 03 SB



00 20 04 SB

Artikel-nr.	EAN 4003773-				Aantal	⚖ g
00 20 03 SB	050100		Precisie-borgveertangenset			685
		⊙	48 11 J1	Precisie-borgveertang, voor binnenringen in boringen	1	
			48 11 J2		1	
		⊙ MM	49 11 A1	Precisie-borgveertang, voor buitenringen op assen	1	
			49 11 A2		1	
00 20 04 SB	062417		Precisie-borgveertangenset			1275
		⊙	48 11 J1	Precisie-borgveertang, voor binnenringen in boringen	1	
			48 11 J2		1	
		⊙ MM	49 11 A1	Precisie-borgveertang, voor buitenringen op assen	1	
			49 11 A2		1	
		⊙ $\angle 90^\circ$	48 21 J11	Precisie-borgveertang, voor binnenringen in boringen	1	
			48 21 J21		1	
		⊙ $\angle 90^\circ$ MM	49 21 A11	Precisie-borgveertang, voor buitenringen op assen	1	
			49 21 A21		1	

Precisie-borgveertangenset

8-delig

00
21

- > Hoogwaardige, slagvaste kunststof koffer
- > Inhoud met courante precisie-borgveertangen die voldoen aan de hoogste eisen
- > Precieze uitsparingen voor tangen
- > Om gereedschap overzichtelijk te bewaren
- > Buitenmaat (B x H x D): 260 x 80 x 210 mm

00 21 25



Artikel-nr.	EAN 4003773-				Aantal	⚖ g
00 21 25	050131		Precisie-borgveertangenset			1635
		⊙	48 11 J1	Precisie-borgveertang, voor binnenringen in boringen	1	
			48 11 J2		1	
		⊙ MM	49 11 A1	Precisie-borgveertang, voor buitenringen op assen	1	
			49 11 A2		1	
		⊙ $\angle 90^\circ$	48 21 J11	Precisie-borgveertang, voor binnenringen in boringen	1	
			48 21 J21		1	
		⊙ $\angle 90^\circ$ MM	49 21 A11	Precisie-borgveertang, voor buitenringen op assen	1	
			49 21 A21		1	

Borgveertangen-Sets

00
20

- > Uitgerust met courante borgringtangen voor binnen- en buitenringen
- > Aantrekkelijke verkoopsverpakking met ophangoog
- > Stabiele kunststof verpakking; ook geschikt om later nog tangen in te bewaren



00 20 04 V01
○ ○

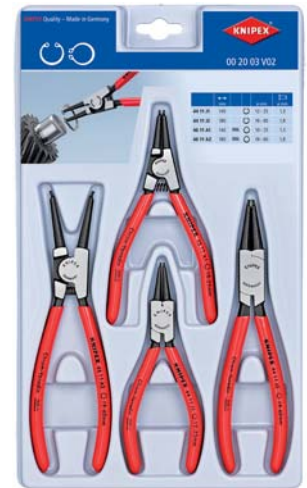

00 20 03 V02
○ ○

Artikel-nr.	EAN				Aantal	⚖ g
00 20 03 V02	4003773-077640		Borgveertangenset			450
		○	44 11 J1	Borgveertang, voor binnenringen in boringen	1	
			44 11 J2		1	
		○ MM	46 11 A1	Borgveertang, voor buitenringen op assen	1	
			46 11 A2		1	
00 20 04 V01	077633		Borgveertangenset			890
		○	44 11 J1	Borgveertang, voor binnenringen in boringen	1	
			44 11 J2		1	
		○ ∠90°	44 21 J11		1	
			44 21 J21		1	
		○ MM	46 11 A1	Borgveertang, voor buitenringen op assen	1	
			46 11 A2		1	
		○ ∠90° MM	46 21 A11		1	
			46 21 A21		1	



Nijp- en Moniertangen



Nijptangen	92
Hamerko tang	92
Hoef tang (Demontage tang voor carrosserie)	93
Pottenbakkerstang (Tegelnijptang)	93
Voorsnij tang	93
Moniertangen (Vlechts tangen)	94
Kracht-Moniertangen	95

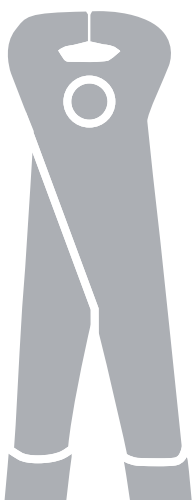

Nijptangen
DIN ISO 9243

50

- > Voor uiterste belasting
- > Bij de vakman zeer gewild dankzij de precieze afwerking
- > Zeer slijtvast en uitgebalanceerde gewichtsverdeling
- > Hardheid van de snijkanten 60 HRC
- > Speciaal gereedschapsstaal, gesmeed, in olie gehard



50 00 210



50 01 225



Artikel-nr.	EAN 4003773-	↔ mm	Tang	Kop	Benen	Meslengte mm	Snijcapaciteit	
							Ø mm	g
50 00 160	013129	160	zwart geatramenteerd	gepolijst		20,5	1,8	215
50 00 180	013136	180				23	2,0	303
50 00 210	013143	210				25,5	2,2	398
50 00 225	013150	225				25,5	2,2	427
50 00 250	013167	250				28	2,2	563
50 00 300	015710	300				33	2,4	862
50 01 160	015802	160	zwart geatramenteerd	gepolijst	met kunststof bekleed	20,5	1,8	223
50 01 180	016021	180				23	2,0	316
50 01 210	016052	210				25,5	2,2	411
50 01 225	016083	225				25,5	2,2	437
50 01 250	016267	250				28	2,2	583
50 01 300	016915	300				33	2,4	903

Hamerkoptang
DIN ISO 9243

51

- > Nijptang met slagvlak voor het inslaan van spijkers
- > Hardheid van de snijkanten 60 HRC
- > Speciaal gereedschapsstaal, gesmeed, in olie gehard



51 01 210



Meervoudige functie: inslaan en uittrekken van spijkers

Artikel-nr.	EAN 4003773-	↔ mm	Tang	Kop	Benen	Meslengte mm	Snijcapaciteit Ø mm	g
51 01 210	023104	210	zwart geatramenteerd	gepolijst	met kunststof bekleed	25,5	2,2	413

Hoef tang

(Demontage tang voor carrosserie)

DIN ISO 5743

55

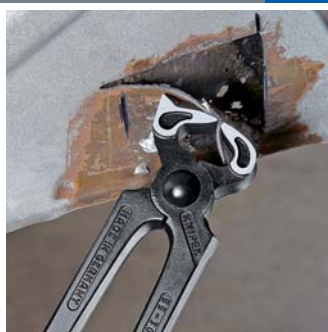
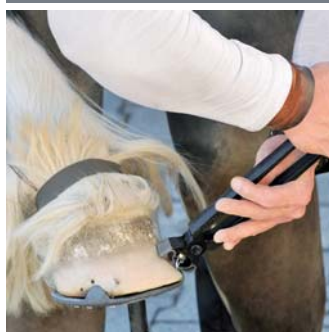

- > De tang speciaal voor de hoefsmid
- > Met kleine kop en nagelbuignok
- > Ook geschikt voor demontage in de carrosseriebouw
- > Snijkanten extra gehard, hardheid ca. 59 HRC
- > Speciaal gereedschapsstaal, gesmeed, stapsgewijs oliegehard



55 00 300



Artikel-nr.	EAN	↔ mm	Tang	Kop	Meslengte mm	⚖ g
55 00 300	4003773-014072	300	zwart geatramenteerd	gepolijst	20	786

Pottenbakkerstang

(Tegelnijptang)

DIN ISO 5743

58

- > Voor pottenbakkerswerk
- > Met draadknipper voor zachte draad
- > Snijkanten extra gehard, hardheid ca. 59 HRC
- > Speciaal gereedschapsstaal, gesmeed, stapsgewijs oliegehard



58 30 225



Artikel-nr.	EAN	↔ mm	Tang	Kop	Meslengte mm	⚖ g
58 30 225	4003773-014331	225	zwart geatramenteerd	gepolijst	20	347

Voorsnijptangen

68



Dankzij de vorm van de kop is een geoptimaliseerde beweging bij het spannen van de vlechtknoop bij vlecht werkzaamheden mogelijk

- > Met snijkanten voor zachte en harde draad
- > Ook geschikt voor het vlechten en knippen van binddraad
- > Snijkanten extra gehard, hardheid ca. 61 HRC
- > Speciaal gereedschapsstaal in bijzondere kwaliteit, gesmeed, stapsgewijs oliegehard



68 01 180



Artikel-nr.	EAN	↔ mm	Tang	Kop	Benen	Meslengte mm	Snijcapaciteit			⚖ g
							Ø mm	Ø mm	Ø mm	
68 01 160	013792	160	zwart geatramenteerd	gepolijst	met kunststof bekleed	25	4,0	2,8	2,3	202
68 01 180	013808	180				29	4,0	3,2	2,5	284
68 01 200	013815	200				31	4,0	3,5	2,8	319
68 01 280	077664	280				33	4,5	4,0	3,2	465

Moniertangen

(Vlechtangen)

DIN ISO 9242

99
0

- > Voor het vlechten en knippen van binddraad in één beweging: snel, betrouwbaar en goedkoop
- > Dankzij de onovertroffen precisie en levensduur de meest gekochte moniertang ter wereld
- > Snijkanten extra gehard, hardheid ca. 61 HRC
- > Speciaal gereedschapsstaal in bijzondere kwaliteit, gesmeed, stapsgewijs oliegehard

99 00 220 K12

Met 12 mm smalle kop, speciaal voor het leggen van tegels



99 00 200



99 00 220



99 00 250



99 00 280



99 00 300



99 00 220 K12



Artikel-nr.	EAN 4003773-	↔ mm	Tang	Kop	Benen	Meslengte mm	Snijcapaciteit		⚖ g
							Ø mm	Ø mm	
99 00 200	014393	200	zwart geatramenteerd	gepolijst		21	1,8	1,4	230
99 00 220	013273	220				23	2,4	1,6	314
99 00 250	013280	250				25	2,4	1,6	400
99 00 280	014096	280				25	2,8	1,8	455
99 00 300	014409	300				25	3,1	1,8	510
99 00 220 K12	027812	220	zwart geatramenteerd	gepolijst		12	2,4	1,6	315
99 01 200	021452	200	zwart geatramenteerd	gepolijst	met kunststof bekleed	21	1,8	1,4	247
99 01 220	021469	220				23	2,4	1,6	334
99 01 250	021483	250				25	2,4	1,6	429
99 01 280	021490	280				25	2,8	1,8	499
99 01 300	014416	300				25	3,1	1,8	548
99 04 220	048398	220	glans verzinkt			23	2,4	1,6	321
99 04 250	048213	250				25	2,4	1,6	398
99 04 280	048220	280				25	2,8	1,8	457

Kracht-Moniertangen

DIN ISO 9242

99

1

Grote krachtoverbrenging

25% krachtbesparing in vergelijking met traditionele moniertangen van dezelfde grootte

Ook om diepliggende ijzers, door hun slanke vorm, te binden

- > Om betonijzer met binddraad van de rol te bevestigen
- > Voor het één beweging vlechten en knippen van dikker betonijzer
- > Bijzonder hoge snijcapaciteit bij lage krachtinspanning dankzij de optimale krachtoverbrenging: makkelijker werken
- > Ontlasting van pezen en spieren door sterke demping van de terugslag na het doorknippen van de draad
- > Snijkanten extra gehard, hardheid ca. 61 HRC
- > Speciaal gereedschapsstaal in bijzondere kwaliteit, gesmeed, stapsgewijs oliegehard



99 10 250



99 10 300



99 11 300



99 14 250



99 14 300



Artikel-nr.	EAN	↔ mm	Tang	Kop	Benen	Meslengte mm	Snijcapaciteit		⚖ g
							Ø mm	Ø mm	
99 10 250	071396	250	zwart geatramenteerd	gepolijst		23	3,3	1,8	350
99 10 300	022398	300				25	3,8	2,0	501
99 11 250	071402	250	zwart geatramenteerd	gepolijst	met kunststof bekleed	23	3,3	1,8	350
99 11 300	042365	300				25	3,8	2,0	537
99 14 250	071419	250	glans verzinkt				3,3	1,8	350
99 14 300	028116	300							3,8

Snijdende tangen



Zijsnijtang voor kunststof	98
Zijsnijtang voor optische vezelkabel	98
Zijsnijtang	100
Zijsnijtang – de nieuwe generatie	101
Zijsnijtang voor elektromechanica	102
X-Cut® – Compacte zijsnijtangen, grote krachtoverbrenging	103
Kracht-zijsnijtang	104
TwinForce® – Hoogwaardige zijsnijtangen	106
Kracht-middensnijtang	107
CoBolt® – Compacte boutensnijtangen	108
CoBolt® XL – Compacte boutensnijtangen	110
Boutensnijder	112
Snijtang voor bouwstaalmatten	113
Boutenvoorsnijtang	114
Kracht-voorsnijtang	114
Voorsnijtang	115
Voorsnijtang voor mechanici	115
Kracht-vlaksnijtang	116

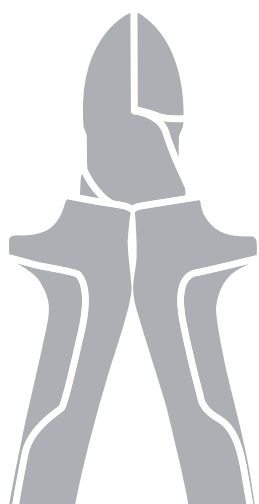

Zijsnijtangen voor kunststof

72

- > Met gladgeslepen snijkanten
- > Voor het glad afknippen van gespoten kunststof delen en aanspuitresten
- > Knijpt zacht materiaal zoals lood glad af
- > Met openingsveer
- > Vanadium-elektrostaal; gesmeed, in olie gehard

72 01 160

Met verlengd snijvlak; verbeterde overbrenging voor 25% meer snijcapaciteit



Verlengde lemmet (5 mm) – verbeterde overbrenging (+ 25%)



72 01 160
MM



72 02 125
MM



72 11 160
∠45° MM



72 21 160
∠85° MM

Artikel-nr.	EAN 4003773-	↔ mm		Kop	Benen	g
72 01 140	043713	140				125
72 01 160	041245	160	MM	gepolijst	met kunststof bekleed	164
72 01 180	046837	180				193
72 02 125	044215	125	MM	gepolijst	met meer-componentengrepen	109
72 11 160	046813	160	∠45° MM	gepolijst	met kunststof bekleed	156
72 21 160	046820	160	∠85° MM	gepolijst	met kunststof bekleed	165

Zijsnijtang voor optische vezelkabel

(Glasvezelkabel)

72

51

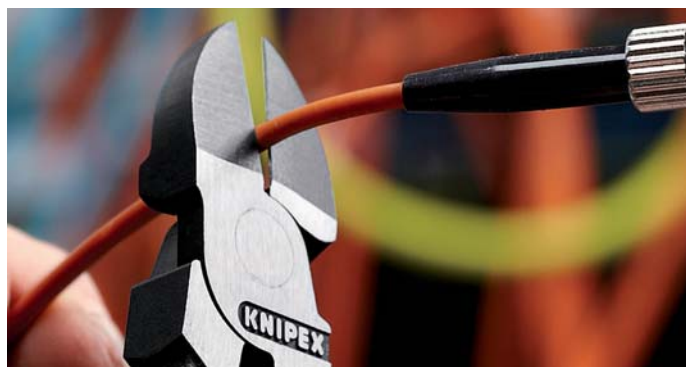

- > Speciaal ontwikkeld voor het snijden van optische vezelkabels (glasvezelkabels)
- > Met verlengd snijvlak
- > Met gladgeslepen snijkanten
- > Snijkanten extra inductief gehard
- > Met openingsveer
- > Vanadium-elektrostaal, gesmeed, meerstaps oliegehard



72 51 160
MM

Artikel-nr.	EAN 4003773-	↔ mm		Kop	Benen	g
72 51 160	028031	160	MM	gepolijst	met kunststof bekleed	166

KNIPEX – WERELD VAN DE ZIJSNIJTANGEN

Met zijn vier zijsnijtangen heeft KNIPEX voor iedere gebruik een pasklare oplossing. De viervoudige modellen garanderen voor iedere vereiste een excellent antwoord uit de "Wereld van KNIPEX zijsnijtangen".

KNIPEX-Zijsnijtang

De klassieker. Het onontbeerlijke snijgereedschap voor veelzijdig gebruik.

KNIPEX-Kracht-zijsnijtang

De robuuste. Voor stevig en duurzame werkzaamheden.

KNIPEX X-Cut®

De universele. Compact en makkelijk. Krachtig en precisie.

KNIPEX TwinForce®

De superieure. Voor het gebruik met meer comfort, voor veelvuldig gebruik en zeer harde snijtoepassingen.

TwinForce®



De zijsnijtang voor de afwerking

Dubbel scharnier constructie
39-voudige krachtoverbrenging

Zijsnijtang



Lange snijkanten om kabels te knippen.
Precies ook voor de fijnste draden
12-voudige krachtoverbrenging

Kracht-zijsnijtang



Een aangesmede scharnieras voor zeer hoge
en duurzame belasting
13-voudige krachtoverbrenging

X-Cut®

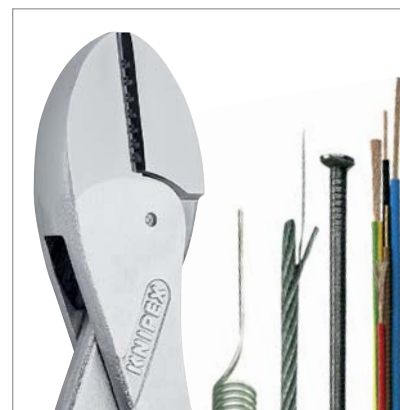

Doorgestoken scharnier:
Hoge stabiliteit bij een licht gewicht
16-voudige krachtoverbrenging



Vergelijk de benodigde kracht van de hand in kg tijdens het knippen van spijkers met een doorsnede van 3 mm

Zijsnijtang

DIN ISO 5749

70

- > De onontbeerlijke zijsnijtang voor veelzijdig gebruik
- > Hoogwaardig materiaal en precieze afwerking voor een lange levensduur
- > Precisie-snijkmanten voor zachte en harde draad
- > Keurige snede bij Cu-draden, ook aan de snijtoppen
- > Snijkmanten extra inductief gehard, hardheid van de snijkmanten ca. 62 HRC
- > Slanke kop voor het gebruik op moeilijk bereikbare plaatsen
- > Vanadium-elektrostaal, gesmeed, stapsgewijs oliegehard

70 05 180 T / 70 06 180 T*

Tangen met bevestigingshaak om een valbeveiliging aan te brengen



Keurige snede bij Cu-draden, ook aan de snijtoppen

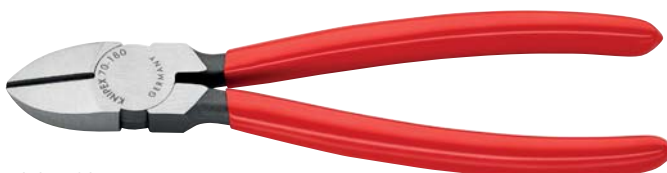

70 01 180



70 02 180



70 05 180 T



70 06 180



70 15 110

Artikel-nr.	EAN 4003773-	↔ mm		Tang	Kop	Benen	Snijcapaciteit			g
							Ø mm	Ø mm	Ø mm	
70 01 110	014324	110					3,0	2,0	1,2	80
70 01 125	013402	125	✓	zwart geatramenteerd	gepolijst	met kunststof bekleed	3,0	2,3	1,5	80
70 01 140	013419	140	✓				4,0	2,5	1,8	126
70 01 180	018070	180	✓				4,0	3,0	2,5	200
70 02 125	034025	125	✓	zwart geatramenteerd	gepolijst	met meer-componentengrepen	3,0	2,3	1,5	119
70 02 140	023098	140	✓				4,0	2,5	1,8	150
70 02 180	034049	180	✓				4,0	3,0	2,5	252
70 05 125	039501	125	✓	verchroomd		met meer-componentengrepen	3,0	2,3	1,5	119
70 05 140	039488	140	✓				4,0	2,5	1,8	154
70 05 180	043706	180	✓				4,0	3,0	2,5	246
70 05 180 T	080039	180	✓	verchroomd		met meer-componentengrepen, met geïntegreerde bevestigingshaak	4,0	3,0	2,5	258
70 06 125	018124	125	✓	verchroomd		geïsoleerd met meer-componentengrepen, VDE-getest	3,0	2,3	1,5	121
70 06 140	040293	140	✓				4,0	2,5	1,8	160
70 06 180	033813	180	✓				4,0	3,0	2,5	254
70 06 180 T	081470	180	✓	verchroomd		geïsoleerd met meercomponentengrepen, VDE-gekeurd, met geïntegreerde geïsoleerde bevestigingshaak	4,0	3,0	2,5	267
70 07 180	018179	180	✓	verchroomd		dompelisolatie, VDE-getest	4,0	3,0	2,5	269
70 11 110	018193	110	✓	zwart geatramenteerd	gepolijst	met kunststof bekleed	3,0	2,0	1,2	91
70 15 110	029649	110	✓	verchroomd		met meer-componentengrepen	3,0	2,0	1,2	98

Zijnsnijtangen

DIN ISO 5749

70

De nieuwe generatie van de KNIPEX-klassieker met nog betere eigenschappen:

20% hogere snijkracht dan het voorgaande model en verlengde lemmeten

Grootte snijcapaciteit door afstemming van een optimale snijhoek en overbrenging

- > De onontbeerlijke zijsnijtang voor veelzijdig gebruik
- > Hoogwaardig materiaal en precieze afwerking voor een lange levensduur
- > Precisie-snijanten voor zachte en harde draad
- > Keurige snede bij Cu-draden, ook aan de snijtoppen
- > Snijkanten extra inductief gehard, hardheid van de snijkanten ca. 62 HRC
- > Slanke kop voor het gebruik op moeilijk bereikbare plaatsen
- > Vanadium-elektrostaal, gesmeed, stapsgewijs oliegehard

70 05 160 T / 70 06 160 T*

Tangen met bevestigingshaak om een valbeveiliging aan te brengen

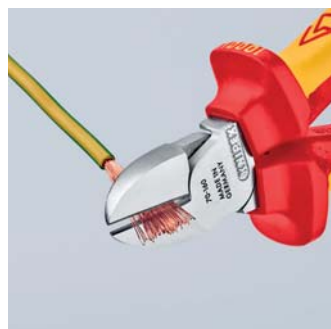
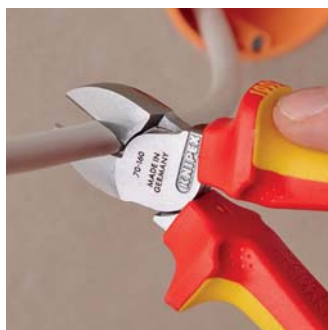

Snijdt exact ook door dunne Cu-draden, ook aan de snijtoppen



70 01 160



70 02 160



70 05 160



70 05 160 T



70 06 160

⚠ 1000V   



70 07 160

⚠ 1000V   

Artikel-nr.	EAN 4003773-	↔ mm		Tang	Kop	Benen	Snijcapaciteit			g
							⊙ mm	◐ mm	◑ mm	
70 01 160	013426	160		zwart geatramenteerd	gepolijst	met kunststof bekleed	4,0	3,0	2,0	171
70 02 160	034032	160		zwart geatramenteerd	gepolijst	met meer-componentengrepen	4,0	3,0	2,0	206
70 05 160	039600	160		verchroomd		met meer-componentengrepen	4,0	3,0	2,0	207
70 05 160 T	080022	160		verchroomd		met meer-componentengrepen, met geïntegreerde bevestigingshaak	4,0	3,0	2,0	210
70 06 160	021995	160	⚠ 1000V   	verchroomd		geïsoleerd met meer-componentengrepen, VDE-getest	4,0	3,0	2,0	216
70 06 160 T	081463	160	⚠ 1000V   	verchroomd		geïsoleerd met meercomponentengrepen, VDE-gekeurd, met geïntegreerde geïsoleerde bevestigingshaak	4,0	3,0	2,0	230
70 07 160	018155	160	⚠ 1000V   	verchroomd		dompelisolatie, VDE-getest	4,0	3,0	2,0	227
70 26 160	018223	160	⚠ 1000V   	verchroomd		geïsoleerd met meer-componentengrepen, VDE-getest	4,0			216

* andere gereedschappen met bevestigingshaak vindt u vanaf pagina 276

Zijsnijtang

voor elektromechanica
DIN ISO 5749

76

- > Met scherpe, exact sluitende snijkanten voor zachte, harde draad alsook pianodraad
- > Snijkanten extra inductief gehard, hardheid van de snijkanten ca. 63 HRC
- > Verzonken scharnier
- > Vanadium-elektrostaal, gesmeed, stapsgewijs oliegehard

76 12 125

Soepele, dubbele veer, waardoor de tang gemakkelijk en gelijkmatig opent

76 22 125

Soepele, dubbele veer, waardoor de tang gemakkelijk en gelijkmatig opent; zonder facet voor het glad afknippen van zachte draden

76 81 125

Bijzonder spits toelopende kop voor het werken in kleine ruimtes (kabelbundels, meerdradige kabels)



76 01 125
✳️



76 05 125
✳️

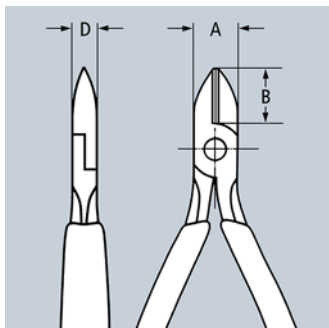

Artikel-nr.	EAN 4003773-	↔ mm		Tang	Kop	Benen	Snijcapaciteit				Afmetingen			g
							Ø mm	Ø mm	Ø mm	Ø mm	A mm	B mm	D mm	
76 01 125	018490	125	✳️	zwart geatramenteerd	gepolijst	met kunststof bekleed	0,4 - 3,0	2,3	1,5	0,6	14,5	16	9	90
76 03 125	018506	125	✳️	verchromd		met kunststof bekleed	0,4 - 3,0	2,3	1,5	0,6	14,5	16	9	90
76 05 125	005315	125	✳️	verchromd		met meer-componentengrepen	0,4 - 3,0	2,3	1,5	0,6	14,5	16	9	118
76 12 125	048015	125	✳️	zwart geatramenteerd	gepolijst	met meer-componentengrepen	0,4 - 3,0	2,3	1,5	0,6	14,5	16	9	112
76 22 125	048022	125	✳️	zwart geatramenteerd	gepolijst	met meer-componentengrepen	0,4 - 2,5				14,5	16	9	107
76 81 125	018544	125	✳️	zwart geatramenteerd	gepolijst	met kunststof bekleed	0,4 - 1,7	1,3	0,8		14,5	16	9	87

KNIPEX X-Cut®

Compacte zijsnijtangen, grote krachtoverbrenging
DIN ISO 5749

73

Krachtig, licht en universeel

Snijdt de fijnste draden evenals kabels met meerdere draden en harde pianodraad

- > Doorgestoken scharnier: hoge stabiliteit bij een licht gewicht
- > Grote snijcapaciteit bij geringe krachtinspanning door optimale afstemming van snijhoek en overbrengingsverhouding
- > Grote openingsbreedte voor dickere kabels
- > Snijdt precies, ook bij fijne Cu-draden
- > Compacte, gewichtbesparende constructie
- > Dubbel ondersteunde scharnieras voor harde, duurzame belasting
- > Universeel bruikbaar in de montage, onderhoud en productie
- > Chroom-vanadium-hoogwaardig staal, gesmeed, stapsgewijs oliegehard

73 05 160 T / 73 06 160 T*

Tangen met bevestigingshaak om een valbeveiliging aan te brengen

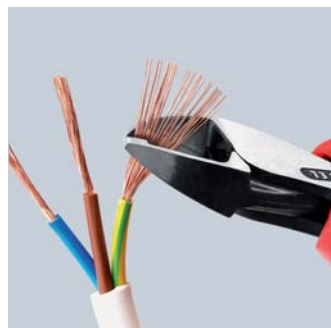
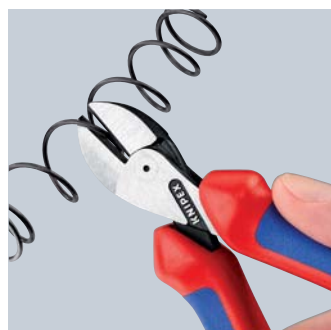

73 02 160



73 05 160



73 05 160 T



73 06 160
1000 V



Doorgestoken scharnier:
hoge stabiliteit bij een licht gewicht

Productivideo



40% krachtbesparing

in vergelijking met standaard zijsnijtangen met dezelfde lengte

Artikel-nr.	EAN 4003773-	↔ mm	Tang	Kop	Benen	Snijcapaciteit					g
						Ø mm	Ø mm	Ø mm	Ø mm	Ø mm	
73 02 160	075127	160	zwart geatramenteerd	gepolijst	met meer-componentengrepen	4,8	3,8	2,7	2,2	12,0	175
73 05 160	075134	160	verchroomd		met meer-componentengrepen	4,8	3,8	2,7	2,2	12,0	175
73 05 160 T	080077	160	verchroomd		met meer-componentengrepen, met geïntegreerde bevestigingshaak	4,8	3,8	2,7	2,2	12,0	180
73 06 160	075141	160	verchroomd		geïsoleerd met meer-componentengrepen, VDE-getest	4,8	3,8	2,7	2,2	12,0	175
73 06 160 T	081487	160	verchroomd		geïsoleerd met meer-componentengrepen, VDE-gekeurd, met geïntegreerde geïsoleerde bevestigingshaak	4,8	3,8	2,7	2,2	12,0	184

* andere gereedschappen met bevestigingshaak vindt u vanaf pagina 276

Kracht-zijnsnijtangen

DIN ISO 5749

74

- > Voor zeer hoge en duurzame belasting
- > Grote snijcapaciteit bij geringe krachtspanning door optimale afstemming van snijhoek en overbrengingsverhouding
- > Precisie snijkanten extra inductief gehard (hardheid van de snijkanten ca. 64 HRC) voor alle draadsoorten, ook pianodraad
- > Chroom-vanadium-hoogwaardig staal, gesmeed, stapsgewijs oliegehard

Type 1

Met openingsveer die naar wens kan worden geactiveerd

Type 2

25° afgeschuinde handgrepen bieden vrije ruimte om te grijpen

Lengte 250 mm

De 250 mm lange zijnsnijtang is geschikt voor Cu-geleiders tot 16 mm² en Al-aders tot 35 mm²

74 02 200 / 74 02 250 / 74 22 200 / 74 22 250 T*

Tangen met bevestigingshaak om een valbeveiliging aan te brengen

20% krachtbesparing

in vergelijking met gewone zijnsnijtangen van dezelfde lengte.
Met gesmede scharnieras



74 12: Openingsveer in gedeactiveerde positie



74 12: De openingsveer is gemakkelijk te activeren met de duim



74 01 200



74 02 250



74 02 250 T



74 05 200



74 06 200

⚠ 1000 V



74 06 200 T

⚠ 1000 V



74 12 180

MM



74 21 200

∠12°



74 07 200

⚠ 1000 V



Met aangesmede schanieras voor zeer hoge en duurzame belasting

Artikel-nr.	EAN 4003773-	↔ mm		Tang	Kop	Benen	Type	Snijcapaciteit			⚖ g
								◐ Ø mm	◑ Ø mm	● Ø mm	
74 01 140	039747	140					0	3,1	2,0	1,5	131
74 01 160	033141	160					0	3,4	2,5	2,0	178
74 01 180	022008	180	🟢	zwart geatramenteerd	gepolijst	met kunststof bekleed	0	3,8	2,7	2,2	241
74 01 200	034056	200					0	4,2	3,0	2,5	263
74 01 250	034063	250					0	4,6	3,5	3,0	391
74 02 140	042419	140					0	3,1	2,0	1,5	157
74 02 160	023081	160					0	3,4	2,5	2,0	209
74 02 180	023074	180	🟢	zwart geatramenteerd	gepolijst	met meer-componentengrepen	0	3,8	2,7	2,2	273
74 02 200	040309	200					0	4,2	3,0	2,5	304
74 02 250	042402	250					0	4,6	3,5	3,0	437
74 02 200 T	080084	200	🟢	zwart geatramenteerd	gepolijst	met meer-componentengrepen, met geïntegreerde bevestigingshaak	0	4,2	3,0	2,5	305
74 02 250 T	080091	250	🟢	zwart geatramenteerd	gepolijst	met meer-componentengrepen, met geïntegreerde bevestigingshaak	0	4,6	3,5	3,0	460
74 05 140	039617	140					0	3,1	2,0	1,5	157
74 05 160	022961	160					0	3,4	2,5	2,0	209
74 05 180	022978	180	🟢	verchroomd		met meer-componentengrepen	0	3,8	2,7	2,2	270
74 05 200	035367	200					0	4,2	3,0	2,5	303
74 05 250	039754	250					0	4,6	3,5	3,0	440
74 06 160	040705	160					0	3,4	2,5	2,0	215
74 06 180	022985	180	⚡ 1000V	verchroomd		geïsoleerd met meer-componentengrepen, VDE-getest	0	3,8	2,7	2,2	280
74 06 200	033820	200	⚡ 1000V	verchroomd		geïsoleerd met meer-componentengrepen, VDE-getest	0	4,2	3,0	2,5	308
74 06 250	041955	250	⚡ 1000V	verchroomd		geïsoleerd met meer-componentengrepen, VDE-getest	0	4,6	3,5	3,0	453
74 06 200 T	081494	200	⚡ 1000V	verchroomd		geïsoleerd met meer-componentengrepen, VDE-gekeurd, met geïntegreerde geïsoleerde bevestigingshaak	0	4,2	3,0	2,5	311
74 06 250 T	081500	250	⚡ 1000V	verchroomd		geïsoleerd met meer-componentengrepen, VDE-gekeurd, met geïntegreerde geïsoleerde bevestigingshaak	0	4,6	3,5	3,0	475
74 07 200	018414	200	⚡ 1000V	verchroomd		dompelisolatie, VDE-getest	0	4,2	3,0	2,5	328
74 07 250	018421	250	⚡ 1000V	verchroomd		dompelisolatie, VDE-getest	0	4,6	3,5	3,0	510
74 12 160	065111	160	🟢	zwart geatramenteerd	gepolijst	met meer-componentengrepen	1	3,4	2,5	2,0	209
74 12 180	060192	180	🟢	zwart geatramenteerd	gepolijst	met meer-componentengrepen	1	3,8	2,7	2,2	273
74 21 200	050483	200	∠25°	zwart geatramenteerd	gepolijst	met kunststof bekleed	2	4,2	3,0	2,5	258
74 21 250	045021	250	∠25°	zwart geatramenteerd	gepolijst	met kunststof bekleed	2	4,6	3,5	3,0	390
74 22 200	051831	200	∠25°	zwart geatramenteerd	gepolijst	met meer-componentengrepen	2	4,2	3,0	2,5	300
74 22 250	071372	250	∠25°	zwart geatramenteerd	gepolijst	met meer-componentengrepen	2	4,6	3,5	3,0	437
74 22 200 T	080107	200	∠25°	zwart geatramenteerd	gepolijst	met meer-componentengrepen, met geïntegreerde bevestigingshaak	2	4,2	3,0	2,5	305
74 22 250 T	080114	250	∠25°	zwart geatramenteerd	gepolijst	met meer-componentengrepen, met geïntegreerde bevestigingshaak	2	4,6	3,5	3,0	460

* andere gereedschappen met bevestigingshaak vindt u vanaf pagina 276

KNIPEX TwinForce®

Hoogwaardige zijsnijtang
DIN ISO 5749

73

De superieure kracht-zijsnijtang met het gepatenteerde dubbele scharnier

- > Optimale krachtoverbrenging dankzij het dubbele scharnier
- > Knipt betrouwbaar alle soorten draad, zelfs staalband
- > Om grof en zeer fijn te snijden
- > Weinig terugslag, beschermend voor de hand. Spieren en pezen worden ontlast
- > Voor gebruik met meer comfort, voor veelvuldig gebruik en speciale harde snijwerkzaamheden
- > Hoge stabiliteit en spelingsvrije werking door aangesmede en precisie gefreesde scharnierassen
- > Chroom-vanadium-hoogwaardig staal, gesmeed, in olie gehard

73 72 180 F

Met openingsveer om gemakkelijker na te zetten en om veel te knippen



73 71 180
PATENTED



73 72 180
PATENTED



73 72 180 F
PATENTED



De zijsnijtang met de hoogste prestatie met openingsveer voor het eenvoudig afwerken en veel knippen



De openingsveer wordt gemakkelijk door druk met de duim geactiveerd of gedeactiveerd

Artikel-nr.	EAN 4003773-	↔ mm	Tang	Kop	Benen	Snijcapaciteit				⚖ g
						Ø mm	Ø mm	Ø mm	Ø mm	
73 71 180	074762	180	zwart geatramenteerd	gepolijst	met kunststof bekleed	5,5	4,6	3,2	3,0	255
73 72 180	074779	180	zwart geatramenteerd	gepolijst	met meer-componentengrepen	5,5	4,6	3,2	3,0	280
73 72 180 F	077657	180	zwart geatramenteerd	gepolijst	met meer-componentengrepen	5,5	4,6	3,2	3,0	280

TwinForce®

Productivideo



Snijdt nog eens 50% lichter dan de geteste KNIPEX-kracht-zijsnijtang

is de mogelijkheid om opnieuw aan te zetten. Zelfs 4 mm dikke draden knipt de KNIPEX TwinForce® met 2-3 keer herhaling zonder veel kracht. Traditionele kracht-zijsnijtang knippen dergelijke diameters helemaal niet of slechts met zeer veel kracht.

De revolutionaire scharnierconstructie van de KNIPEX TwinForce® is gepatenteerd

KNIPEX TwinForce® Voorsnijden

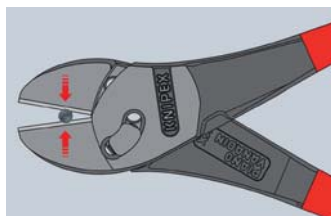

Draden legt men altijd zo kort mogelijk bij het scharnier. Bij kracht-zijnsnijtangen met een hoge transmissie is de opening kort bij het scharnierpunt meestal kleiner dan de draad dik is en de draden kunnen bij het knippen naar voren glijden.

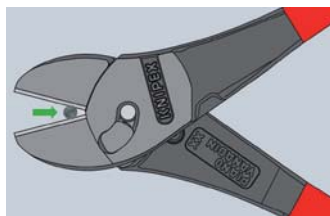

Kerf met de KNIPEX TwinForce de draad eerst in tot de noodzakelijke handkracht sterk toeneemt. Nu opent u de tang en schuift u daarbij de draad in de inkeping verder naar het scharnier toe.

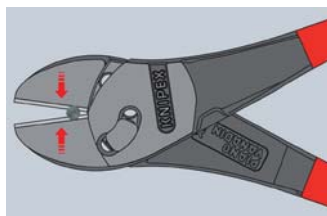

Knip op dezelfde plaats verder. U kunt het te knippen materiaal nu veel eenvoudiger doorknippen, omdat het korter bij het scharnierpunt moet liggen.

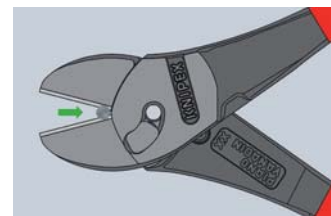

Indien nodig kunt u deze stap herhalen.

Extreem eenvoudig knippen met gering uit te oefenen kracht



Kracht-middensnijtang

74
91

- > Met aangesmede scharnierpen voor zeer hoge en duurzame belasting
- > Met precisie-snijkmanten voor zachte en harde draad en voor pianodraad
- > Knipt harde, dikke kabels met minder krachtinspanning dan even lange zijsnijders
- > Gegcentreerde precisiesnijkmanten
- > Grote snijcapaciteit bij geringe krachtinspanning door optimale afstemming van snijhoek en overbrengingsverhouding
- > Snijkmanten extra inductief gehard, hardheid van de snijkmanten ca. 64 HRC
- > Chroom-vanadium-hoogwaardig staal, gesmeed, stapsgewijs oliegehard



74 91 250



De snijkmanten bevinden zich in het midden van de snijkop



Artikel-nr.	EAN	↔ mm	Tang	Kop	Benen	Snijcapaciteit				⚖ g
						Ø mm	Ø mm	Ø mm	Ø mm	
74 91 250	034070	250	zwart geatramenteerd	gepolijst	met kunststof bekleed	5,0	5,0	3,8	3,5	395

CoBolt®

60% krachtbesparing

in vergelijking met gewone kracht-zijnsnijtangen. De geniale overbrengingsmechaniek garandeert extreem gunstige hefboomverhoudingen bij zeer geringe wrijving. De snijdkrachten liggen boven het 30-voudige van de toegepaste handkracht.

Krachtig met kleine kop

- > Met precisie snijkanten voor zachte en harde draad en voor pianodraad
- > Knipt materialen zoals bouten, nagels, klinknagels enz. tot Ø 5,2 mm
- > Door moderne hefboomconstructie, erg grote snijcapaciteit bij geringe krachtspanning
- > Snijkanten extra inductief gehard, hardheid van de snijkanten ca. 64 HRC
- > Chroom-vanadium-hoogwaardig staal, gesmeed, stapsgewijs oliegehard

Verbeterd snijdvermogen

Eenvoudig snijden van grote doorsneden door micro gestructureerde lemmet

Met grijpvlak onder het scharnier om draden vanaf Ø 1,0 mm te grijpen en te trekken

71 12 200

Geïntegreerde openingsveer en vergrendeling in de handgrepen zorgen voor comfortabel werken en veilig transport

71 02 200 T*

Tang met bevestigingshaak om een valbeveiliging aan te brengen



Eenvoudig snijden van grote doorsneden door micro gestructureerde lemmet



Met grijpvlak onder het scharnier om draden vanaf Ø 1,0 mm te grijpen en te trekken



Geïntegreerde openingsveer en vergrendeling in de handgrepen zorgen voor comfortabel werken en veilig transport

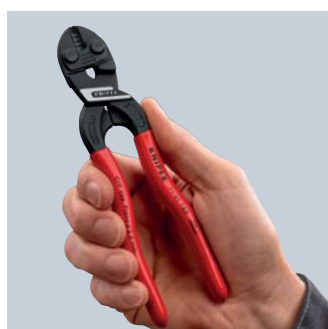

71 01 160: Nu in handige 160 mm lengte – hoge snijdkracht, ideaal voor kleine handen



71 01 160



71 01 200



71 02 200



71 12 200

Productvideo



Artikel-nr.	EAN	↔ mm	Icon	Tang	Benen	Type	Snijcapaciteit				g
							Ø mm	Ø mm	Ø mm	Ø mm	
71 01 160	082668	160	◆◆	zwart geatramenteerd	met kunststof bekleed	0	5,3	4,4	3,2	3,0	195
71 01 200	033165	200	◆◆	zwart geatramenteerd	met kunststof bekleed	0	6,0	5,2	4,0	3,6	335
71 02 200	047056	200	◆◆	zwart geatramenteerd	met slanke meer-componentengrepen	0	6,0	5,2	4,0	3,6	365
71 02 200 T	080046	200	◆◆	zwart geatramenteerd	met slanke meer-componentengrepen, met geïntegreerde bevestigingshaak	0	6,0	5,2	4,0	3,6	375
71 12 200	066859	200	◆◆/▲	zwart geatramenteerd	met slanke meer-componentengrepen	1	6,0	5,2	4,0	3,6	375

De uitsparing in de snijkanten vereenvoudigt het snijden van dikkere draden, bijv. bij hangende plafonds

Met grijpvlak onder het scharnier om draden vanaf Ø 1,0 mm te grijpen en te trekken

71 32 200 / 71 32 200 T*

Geïntegreerde openingsveer en vergrendeling in de handgrepen zorgen voor comfortabel werken en veilig transport

71 32 200 T*

Tang met bevestigingshaak om een valbeveiliging aan te brengen



71 31 200



71 31 200/71 32 200/71 32 200 T
De uitsparing in de snijkanten vereenvoudigt het snijden van dikkere draden, bijv. bij hangende plafonds



71 31 200/71 32 200/71 32 200 T
Met grijpvlak onder het scharnier om draden vanaf Ø 1,0 mm te grijpen en te trekken



Artikel-nr.	EAN 4003773-	↔ mm	Icon	Tang	Benen	Type	Snijcapaciteit				⚖ g
							Ø mm	Ø mm	Ø mm	Ø mm	
71 31 200	042327	200	Icon	zwart geatramenteerd	met kunststof bekleed	3	6,0	5,2	4,0	3,6	330
71 32 200	066880	200	Icon	zwart geatramenteerd	met slanke meer-componentengrepen	3	6,0	5,2	4,0	3,6	370
71 32 200 T	080060	200	Icon	zwart geatramenteerd	met slanke meer-componentengrepen, met geïntegreerde bevestigingshaak	3	6,0	5,2	4,0	3,6	380

20° afgeschuinde kop met aan één kant bouten en zijsnijder, om glad af te snijden, met vrije ruimte om te grijpen.

71 22 200 / 71 22 200 T*

Geïntegreerde openingsveer en vergrendeling in de handgrepen zorgen voor comfortabel werken en veilig transport

71 22 200 T*

Tang met bevestigingshaak om een valbeveiliging aan te brengen

71 41 200

De uitsparing in de snijkanten vereenvoudigt het snijden van dikkere draden, bijv. bij hangende plafonds



71 21 200



≈ 60 mm



71 22 200



≈ 60 mm

Artikel-nr.	EAN 4003773-	↔ mm	Icon	Tang	Benen	Type	Snijcapaciteit				⚖ g
							Ø mm	Ø mm	Ø mm	Ø mm	
71 21 200	066866	200	Icon	zwart geatramenteerd	met kunststof bekleed	2	6,0	5,2	4,0	3,6	320
71 22 200	066873	200	Icon	zwart geatramenteerd	met slanke meer-componentengrepen	2	6,0	5,2	4,0	3,6	375
71 22 200 T	080053	200	Icon	zwart geatramenteerd	met slanke meer-componentengrepen, met geïntegreerde bevestigingshaak	2	6,0	5,2	4,0	3,6	370
71 41 200	066897	200	Icon	zwart geatramenteerd	met kunststof bekleed	4	6,0	5,2	4,0	3,6	335

* andere gereedschappen met bevestigingshaak vindt u vanaf pagina 276



KNIPEX CoBolt® XL

Compacte boutensnijtangen

71

De compacte boutensnijtangen nu ook met lange grepen voor zowel met één hand als met twee handen te bedienen. Tot 40-voudige krachtoverbrenging.

Om ook grotere doorsneden en zeer harde materialen krachtig te knippen

Voor maximale snijcapaciteit met twee handen te bedienen

- > 60% krachtbesparing in vergelijking met kracht-zijsnijtangen met dezelfde lengte
- > 40-voudige krachtoverbrenging door speciale scharnierconstructie
- > Met grijpvlak onder het scharnier om draden vanaf Ø 1,0 mm te grijpen en te trekken
- > Inductief geharde precisielemmeten; hardheid ca. 64 HRC
- > Chroom-vanadium-hoogwaardig staal, gesmeed, stapsgewijs oliegehard

71 01 250

Rechte snijkanten

71 31 250

Snijkanten met uitsparingen voor makkelijker snijden van grotere doorsneden door het hefboom effect



71 01 250



71 31 250

CoBolt® XL

Productivideo



Voor maximale snijcapaciteit met twee handen te bedienen

Artikel-nr.	EAN	↔ mm	Tang	Benen	Snijcapaciteit			⚖ g
					● Ø mm	● Ø mm	● Ø mm	
71 01 250	079637	250	■ ■ zwart geatramenteerd	met kunststof bekleed	5,6	4,0	3,8	465
71 31 250	079644	250	■ ■ zwart geatramenteerd	met kunststof bekleed	6,0	4,3	4,2	465

Boutenscharen

voor harde materialen tot 48 HRC

71
72

- > Snijcapaciteit tot een hardheid van 48 HRC
- > Robuuste snijkanten extra inductief gehard, snijkantenhardheid ca. 62 HRC
- > Elastomeer-inzetstuk in de aangesmede aanslag dempt het knippen
- > Goede toegankelijkheid dankzij zeer platte kop- en scharnierbereik
- > Grepen ergonomisch afgerond voor moeiteloos werken
- > Robuuste en handzame tweekleurige meer-componentengrepen
- > Precieze (12-voudige) instelling en aanpassing door excentrische schroeven
- > Grote snijcapaciteit bij geringe krachtinspanning door optimale afstemming van snijhoek en overbrengingsverhouding
- > Vastgeschroefde snijkop, verwisselbaar
- > Lemmet: chroom-vanadium-hoogwaardig staal, gesmeed, stapsgewijs oliegehard
- > Scharnier: speciaal gereedschapsstaal, gesmeed
- > Grepen: stalen buis, poedergecoat



Gesmede aanslag met dempingsinzetstuk: dempt de snijslag comfortabel

Artikel-nr.	EAN 4003773-	↔ mm	Kop	Benen	Snijcapaciteit			⚖ g
					HRC 19 Ø mm	HRC 40 Ø mm	HRC 48 Ø mm	
71 72 460	066750	460	▶▶▶▶▶▶	grijs geatramenteerd met meer-componentengrepen	8	6	5	2100
71 72 610	066767	610	▶▶▶▶▶▶		9	8	7	2550
71 72 760	066774	760	▶▶▶▶▶▶		11	9	8	4250
71 72 910	066781	910	▶▶▶▶▶▶		13	10	9	4950
71 79 460	066804	Reservekop voor 71 72 460 compleet met schroeven						
71 79 610	066811	Reservekop voor 71 72 610 compleet met schroeven						
71 79 760	066828	Reservekop voor 71 72 760 compleet met schroeven						
71 79 910	066835	Reservekop voor 71 72 910 compleet met schroeven						

Snijtang voor bouwstaalmatten

71
82

- > Snijcapaciteit tot een hardheid van 48 HRC
- > Robuuste snijkanten extra inductief gehard, snijkantenhardheid ca. 62 HRC
- > Elastomeer-inzetstuk in de aangesmede aanslag dempt het knippen
- > Goede toegankelijkheid dankzij zeer platte kop- en scharnierbereik
- > Grepen ergonomisch afgerond voor moeiteloos werken
- > Robuuste en handzame tweekleurige meer-componentengrepen
- > Precieze (12-voudige) instelling en aanpassing door excentrische schroeven
- > Grote snijcapaciteit bij geringe krachtinspanning door optimale afstemming van snijhoek en overbrengingsverhouding
- > Vastgeschroefde snijkop, verwisselbaar
- > Lemmet: chroom-vanadium-hoogwaardig staal, gesmeed, stapsgewijs oliegehard
- > Scharnier: speciaal gereedschapsstaal, gesmeed
- > Grepen: stalen buis, poedergecoat

71 82 950



De bijzondere kopvorm van de mattensnijder 71 82 950 maakt het snijden van vlak liggende bouwstalen mogelijk



Artikel-nr.	EAN 4003773- 066798	↔ mm 950	Kop grijs geantmeerd	Benen met meer-componentengrepen	Snijcapaciteit			⚖ g 4060
					HRC 19 Ø mm 11	HRC 40 Ø mm 9	HRC 48 Ø mm 6	
71 82 950	066798	950			11	9	6	4060
71 89 950	066842	Reservekop voor 71 82 950 compleet met schroeven						

Boutenvoorsnijtangen

grote krachtoverbrenging

61



Hoge snijcapaciteit: ook voor pianodraad

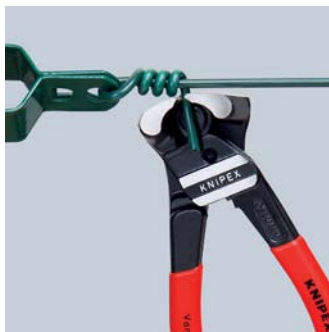

Zeer nuttig voor het aanleggen van afrasteringen en omheiningen



Bijna vlak afsnijden van bouten, nagels, etc.

Krchtig, compact, comfortabel

- > Grotere capaciteit, grotere krachtoverbrenging en betere hantering in vergelijking met gewone hefboomvoorsnijtangen
- > Voor zachte en harde draad en ook pianodraad
- > Zeer hoge snijcapaciteit bij geringe krachtspanning door een optimale overbrenging
- > Snijkanten extra inductief gehard, hardheid van de snijkanten ca. 64 HRC
- > Vanadium-elektrostaal, gesmeed, stapsgewijs oliegehard

61 02 200

Met slanke, tweekleurige meer-componenten grepen zonder kraag, om gemakkelijker te werken en te transporteren; met groot steunvlak op de handgrepen voor een betere drukverdeling en aangenamer werken



61 01 200
 $\angle 5^\circ$



61 02 200
 $\angle 5^\circ$

Artikel-nr.	EAN 4003773-	↔ mm	Tang	Kop	Benen	Snijcapaciteit				⚖ g	
						Ø mm	Ø mm	Ø mm	Ø mm		
61 01 200	033172	200	$\angle 5^\circ$	zwart geatramenteerd	gepolijst	met kunststof bekleed	1,0 - 6,0	4,0	3,5	3,0	435
61 02 200	067047	200	$\angle 5^\circ$	zwart geatramenteerd	gepolijst	met slanke meer-componentengrepen	1,0 - 6,0	4,0	3,5	3,0	435

Kracht-voorsnijtangen

DIN ISO 5748

67

- > Met snijkanten voor zachte, harde draad en pianodraad
- > Hoge snijcapaciteit bij geringe krachtspanning door optimale afstemming van snijhoek en overbrengingsverhouding
- > Snijkanten extra inductief gehard, hardheid van de snijkanten ca. 64 HRC
- > Chroom-vanadium-hoogwaardig staal, gesmeed, stapsgewijs oliegehard



67 01 200

Artikel-nr.	EAN 4003773-	↔ mm	Tang	Kop	Benen	Snijcapaciteit				⚖ g	
						Ø mm	Ø mm	Ø mm	Ø mm		
67 01 140	043690	140		zwart geatramenteerd	gepolijst	met kunststof bekleed	4,0	3,1	2,0	1,5	152
67 01 160	040620	160					4,5	3,4	2,5	2,0	237
67 01 200	040637	200					5,0	3,8	3,0	2,5	318
67 05 140	017929	140		verchroomd	met meer-componentengrepen	4,0	3,1	2,0	1,5	176	
67 05 160	017936	160				4,5	3,4	2,5	2,0	266	
67 05 200	017943	200				5,0	3,8	3,0	2,5	361	

Voorsnijtangen

68

Dankzij de vorm van de kop is een geoptimaliseerde beweging bij het spannen van de vlechtknoop bij vlecht werkzaamheden mogelijk

- > Met snijkanten voor zachte en harde draad
- > Ook geschikt voor het vlechten en knippen van binddraad
- > Snijkanten extra gehard, hardheid ca. 61 HRC
- > Speciaal gereedschapsstaal in bijzondere kwaliteit, gesmeed, stapsgewijs oliegehard



68 01 180



68 01 280

Artikel-nr.	EAN 4003773-	↔ mm	Tang	Kop	Benen	Meslengte mm	Snijcapaciteit			⚖ g	
							Ø mm	Ø mm	Ø mm		
68 01 160	013792	160				25	4,0	2,8	2,3	202	
68 01 180	013808	180	✔	zwart geatramenteerd	gepolijst	met kunststof bekleed	29	4,0	3,2	2,5	284
68 01 200	013815	200				31	4,0	3,5	2,8	319	
68 01 280	077664	280	✔	zwart geatramenteerd	gepolijst	met kunststof bekleed	33	4,5	4,0	3,2	465

Voorsnijtangen

voor mechanici
DIN ISO 5748

69

- > Met snijkanten voor zachte en harde draad en pianodraad, maar ook voor dunne koperdraden
- > Verzonken scharnier
- > Snijkanten extra inductief gehard, hardheid van de snijkanten ca. 64 HRC
- > Chroom-vanadium-hoogwaardig staal, gesmeed, stapsgewijs oliegehard

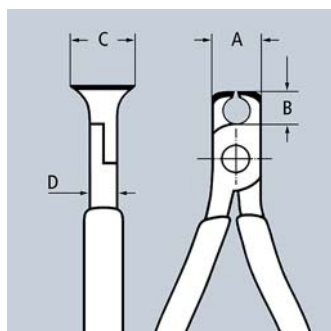

69 01 130

Artikel-nr.	EAN 4003773-	↔ mm	Tang	Kop	Benen	Snijcapaciteit				Afmetingen				⚖ g	
						Ø mm	Ø mm	Ø mm	Ø mm	A mm	B mm	D mm	C mm		
69 01 130	017974	130	✔	zwart geatramenteerd	gepolijst	met kunststof bekleed	0,4 - 2,0	1,3	1,0	0,8	16	7,5	10	20	111
69 03 130	018001	130	✔	verchromd		met kunststof bekleed	0,4 - 2,0	1,3	1,0	0,8	16	7,5	10	20	111

Kracht-vlaksnijtang

voor zacht metaal en kunststof

72

Om zachte materialen correct te knippen, bijvoorbeeld kunststof, aluminium, koper, lood

- > Dikke gereedschappen uit zachte metaal en kunststof kunnen krachtenbesparend gesneden worden
- > 20° gebogen kop met verbindingsplaat aan een zijde en zijsnede voor het kort afsnijden; ruimte om te grijpen
- > Geïntegreerde openingsveer en vergrendeling in de handgrepen zorgen voor comfortabel werken en veilig transport
- > Precisie-snijdkanten voor zachte materialen
- > Snijdkanten extra gehard, hardheid ca. 59 HRC
- > Chroom-vanadium-elektrostaal, gesmeed, stapsgewijs oliegehard

Productvideo

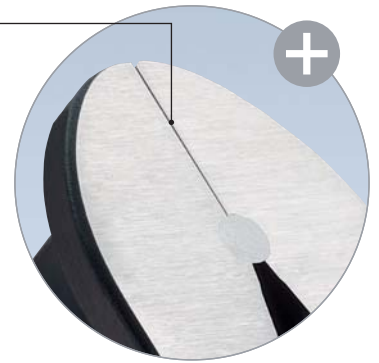

Door het praktisch facetvrije precisie-snijdkant wordt het materiaal

Aanzicht van de achterzijde van de tang



Stroomrails uit koper worden zuiver en vlak afgesneden



Ideaal om delen uit gegoten kunststof met grotere diameters vlak te knippen

Artikel-nr.	EAN	↔ mm	Tang	Benen	Ø mm	g
72 62 200	4003773-081913	200	zwart geatramenteerd	met slanke meer-componentengrepen	6,0	375



KNIPPEX

GERMANY

MADE



Pijp- en water-
pomptangen

KNIPLEX

Sleuteltang	120
Sleuteltang-Set	121
Sleuteltang XL	122
Verstelbare moerentang	123
Smart Grip®	123
Cobra®	124
Cobra® XL/XXL	126
Cobra® ...matic	127
Cobra®-Set	127
Cobra® QuickSet	128
Cobra® VDE	129
Cobra® ES	129
Alligator®	130
Alligator® XL	132
Waterpomptangen met rillenscharnier	133
Mini-waterpomptangen met rillenscharnier	133
Pijptangen 90°	134
Pijptangen 45°	134
Pijptangen S-vormig	135
Pijptangen S-vormig met snelle instelling	135
Sifon- en connectortangen	136

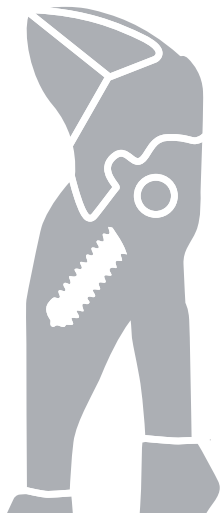

Sleuteltangen

tang en schroef sleutel in één gereedschap

Vervangt een set schroef sleutels, metrisch en inch
 Gladde bekken voor de voorzichtige montage van oppervlakte
 veredelde armaturen – kan direct gebruikt
 worden op verchroomde delen!

- > Instelbaar schroef gereedschap
- > Ook uitstekend geschikt voor het grijpen, klemmen, aandrukken en buigen van werkstukken
- > Instelling met een druk op de knop direct op het werkstuk
- > Geen beschadiging van de kanten bij gevoelige armaturen dankzij de spelingsvrije drukvlakken van de bekken
- > Traploos klemmen van alle sleutelwijdtes tot de aangegeven capaciteit d.m.v. parallel staande bekken
- > Het scharnier is gemakkelijk te verstellen waarna een gegarandeerde verbinding tot stand komt
- > De slag tussen de grijpbekken maakt een snel aantrekken en losmaken van schroefverbindingen mogelijk volgens het ratelprincipe
- > Hoge klemkracht dankzij 10-voudige krachtoverbrenging
- > Chroom-vanadium-elektrostaal, gesmeed, in olie gehard

Lengte 125 mm

Mini-sleuteltang voor werkzaamheden in de fijnmechanica; vooral geschikt voor het werken aan kleine schroeven; zeer goede toegankelijkheid bij zeer moeilijk bereikbare plaatsen

Lengte 150 mm

Ideale universele sleutel in zakformaat; onmisbaar hulp voor allerlei voorkomende werkzaamheden

Lengte 180 mm

Met smalle bekken – voor situaties waar een smal gereedschap nodig is

86 05 180 / 86 05 250 T*

Tangen met bevestigingshaak om een valbeveiliging aan te brengen

86 01 250 / 86 01 250 / 86 06 250

Verhoogde grijpcapaciteit door twee bijkomende instelposities: traploos grijpen van alle sleutelwijdtes 52 mm; 15% minder gewicht bij gelijke stabiliteit; Praktische instelschaal: een gelaserde schaal maakt de voorinstelling van de sleutelwijdte vóór de toegang mogelijk

86 43 250

15° afgeschuinde tangendij voor vrije ruimte bij borgschroefverbindingen of schroefverbindingen op vlakken; Vermindert gevaar voor verwondingen

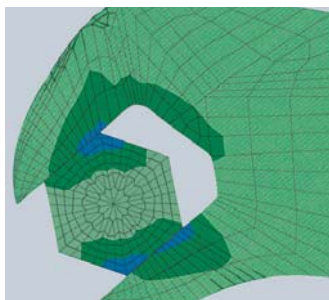

Sleuteltang: perfecte aansluiting zonder speling, geen beschadiging van de hoeken

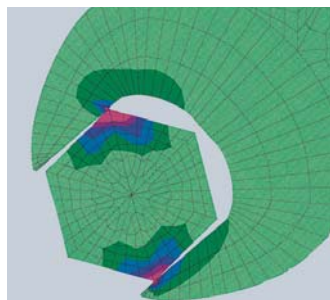

Gewone steeksleutel: speling leidt tot beschadiging van de hoeken



86 01 250 / 86 01 250 / 86 06 250:
 Sleutelwijdte metrisch (voorzijde) en inch (achterzijde) aan de kop van de tang gelaserd



Snelle instelling door druk op de knop



86 03 125



86 03 150



86 03 180



86 05 250



86 05 250 T



86 03 300



86 01 250



86 06 250



86 43 250

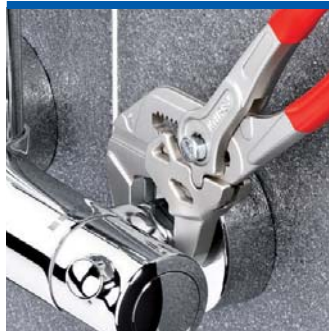

Werken op veredelde armaturen zonder het oppervlak te beschadigen



Vervangt een set schroefslutels, metrisch en inch



Ideaal voor buigwerkzaamheden

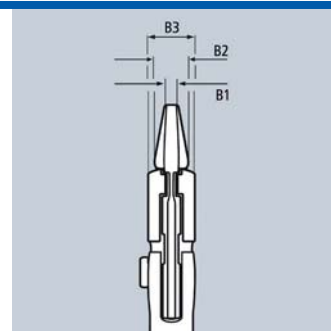

De gladde bekken grijpen, indien nodig, met hoge persdruk alle parallelle vlakken in het capaciteitsbereik en zorgen ervoor dat de sleuteltang bijna onbeperkte toepassingsmogelijkheden:

bijv. voor het losmaken van contra moeren, aanpersen van lijmverbindingen, voor het breken van tegels, buigen van T-raps

Artikel-nr.	EAN 4003773-	↔ mm		Tang	Benen	 inch	 mm	Instelposities	Afmetingen			 g
									B1 mm	B2 mm	B3 mm	
86 01 250	082385	250		grijs geatramenteerd	met anti-slip kunststof bekleed	2	52	19	8,0	8,0	14,0	457
86 02 250	082392	250		grijs geatramenteerd	met meer-componentengrepen	2	52	19	8,0	8,0	14,0	468
86 03 125	077497	125		verchroomd	met kunststof bekleed	7/8	23	11	3,0	5,0	9,5	105
86 03 150	069676	150		verchroomd	met kunststof bekleed	1	27	14	4,7	7,0	10,5	175
86 03 180	035466	180		verchroomd	met kunststof bekleed	1 3/8	35	13	5,0	8,0	12,0	254
86 03 250	033837	250		verchroomd	met kunststof bekleed	1 3/4	46	17	8,0	8,0	14,0	536
86 03 300	041429	300		verchroomd	met kunststof bekleed	2 3/8	60	22	9,5	9,5	15,0	729
86 05 150	069928	150		verchroomd	met meer-componentengrepen	1	27	14	4,7	7,0	10,5	193
86 05 180	047162	180		verchroomd	met meer-componentengrepen	1 3/8	35	13	5,0	8,0	12,0	277
86 05 180 T	080121	180		verchroomd	met meer-componentengrepen, met geïntegreerde bevestigingshaak	1 3/8	35	13	5,0	8,0	12,0	280
86 05 250	047841	250		verchroomd	met meer-componentengrepen	1 3/4	46	17	8,0	8,0	14,0	571
86 05 250 T	080138	250		verchroomd	met meer-componentengrepen, met geïntegreerde bevestigingshaak	1 3/4	46	17	8,0	8,0	14,0	580
86 06 250	082408	250		verchroomd	geïsoleerd met meer-componentengrepen, VDE-getest	2	52	19	8,0	8,0	14,0	515
86 43 250	081296	250		verchroomd	met kunststof bekleed	1 3/4	46	17	8,0	8,0	14,0	540

Sleuteltangset

5-delig

00
19

- > Roltas van stevig polyester weefsel
- > Met klittenband
- > Uitergerust met telkens 1 x 86 03 125/150/180/250/300



Artikel-nr.	EAN 4003773-			Aantal	 g
00 19 55 S4	077817		Sleuteltangset		2060
			86 03 125 KNIPEX Mini-Sleuteltang, tang en schroefslutel in één gereedschap	1	
			86 03 150 Mini-Sleuteltang, tang en schroefslutel in één gereedschap	1	
			86 03 180 Sleuteltang, tang en schroefslutel in één gereedschap	1	
			86 03 250 Sleuteltang, tang en schroefslutel in één gereedschap	1	
			86 03 300 Sleuteltang, tang en schroefslutel in één gereedschap	1	

*andere gereedschappen met bevestigingshaak vindt u vanaf pagina 276

Sleuteltang XL

tang en schroef sleutel in één gereedschap

86
03

Het unieke montagegereedschap nu ook in 400 mm lengte
Voor sleutelwijdten tot 85 mm / 3 3/8"

- > Ook uitstekend geschikt voor het grijpen, klemmen, aandrukken en buigen van werkstukken
- > Geoptimaliseerde aanpassing aan het werkstuk bij handvriendelijke greeppositie
- > Het scharnier is gemakkelijk te verstellen waarna een gegarandeerde verbinding tot stand komt
- > Hoge klemkracht dankzij 10-voudige krachtverbrenging
- > Chroom-vanadium-elektrostaal, gesmeed, in olie gehard



Sleuteltang XL

Instelbaar schroefgereedschap – vervangt diverse dure, grote steeksleutels

Traploos klemmen van alle sleutelwijdtes tot de aangegeven capaciteit van SW 85 mm of 3 3/8" d.m.v. parallel staande bekken

Gladde bekken, ook voor de voorzichtige montage van hoogwaarde schroefverbindingen uit messing, rood gietijzer, roestvrij staal of verchroomde materialen

Geen beschadiging van de kanten bij gevoelige armaturen dankzij de spelingsvrije drukvlakken van de bekken

De slag tussen de grijpbekken maakt een snel aantrekken en losmaken van schroefverbindingen mogelijk volgens het ratelprincipe

Instelling met een druk op de knop direct op het werkstuk

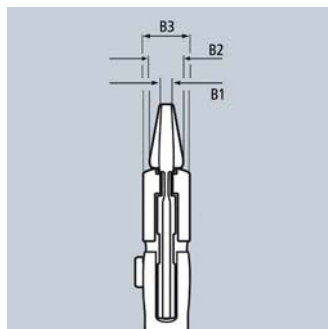

Productivideo



Productivideo



Artikel-nr.	EAN	↔ mm	Tang	Benen	inch	mm	Instelposities	Afmetingen			⚖ g
								B1 mm	B2 mm	B3 mm	
86 03 400	4003773-077312	400	verchroomd	met kunststof bekleed	3 3/8	85	25	12,5	16	20	1460



Tangkop = Originiele grootte

Verstelbare moerentang

87
4



Zelfklemende functie verhindert dat de tang wegglijdt en vereist minder kracht



Nauwkeurige instelling door druk op de knop: snel en gemakkelijk



Werken aan vastzittende schroeven met afgeronde kanten

- > Openingscapaciteit voor schroeven en bouten van 10 tot 32 mm (3/8" tot 1 1/4"); blokkeert automatisch vanaf 17 mm; geen verschuivingen van het te bewerken werkstuk
- > Geen speling tijdens het vastgrijpen van zeskantige boutenkoppen in metrische afmetingen en in duim
- > Stevige en vaste grip van beschadigde, verroeste of overgeverfde moeren en schroeven
- > Ideaal voor werkzaamheden aan remleidingen van de auto
- > Snel aantrekken en losmaken van schroefverbindingen volgens het ratelprincipe
- > Instelling per knop direct op het werkstuk, ook met een hand mogelijk
- > De fijne verstelling maakt het mogelijk de tang aan te passen aan de meest uiteenlopende afmetingen van werkstukken; prettige stand van de handgrepen
- > Hoge stabiliteit dankzij dubbele geleiding
- > Het scharnier is gemakkelijk te verstellen waarna een gegarandeerde verbinding tot stand komt
- > Gunstige hefboomwerking: optimale krachtoverbrenging
- > Klembeveiliging voorkomt verwondingen
- > Vervangt een set schroefsleutels
- > Chroom-vanadium-elektrostaal, gesmeed, stapsgewijs oliegehard



87 41 250



De KNIPEX schroeftang is een samengesteld gereedschap dat het voordeel heeft dat met een druk op de knop direct op het werkstuk kan worden ingesteld en zo kan worden gebruikt als universele sleutel. Vanwege het feit dat er geen speling is, wordt het verschuiven of het afronden van hoekige randen vermeden. Zelfs bouten die beschadigd, verroest of overgeverfd zijn en die niet met een gewone sleutel kunnen worden vastgegrepen, kunnen door de stevige bekken vastgepakt worden.

Artikel-nr.	EAN	↔ mm	Tang	Kop	Benen	inch	mm	Instelposities	g
87 41 250	054566	250		grijs geatramenteerd	gepolijst met anti-slip kunststof bekleed	3/8 - 1 1/4	10 - 32	15	328

KNIPEX SmartGrip®

Waterpomptang met automatische instelling
DIN ISO 8976

85

- > Optimaal voor frequente wissel tussen verschillende afmetingen van werkstukken
- > Met één hand te bedienen zowel voor rechts- als linkshandige
- > Goede toegang tot het werkstuk door slanke bouwvorm in het hele kop- en scharnierbereik en exacte scharnierbouten
- > Zelfklemmend op buizen en moeren: glijdt niet van het werkstuk af en werkt krachtbesparend
- > Grijpvlakken met speciaalgeharde tanden, hardheid van de tanden ca. 61 HRC: steeds weer een vaste grip dankzij hoge slijtvastheid
- > Hoge stabiliteit dankzij dubbele geleiding
- > Klembeveiliging voorkomt verwondingen
- > Vergrendeling maakt een plaatsbesparend opbergen met gesloten grepen mogelijk
- > Chroom-vanadium-elektrostaal, gesmeed, stapsgewijs oliegehard



85 01 250



De instelling voor de aanpassing aan het werkstuk gebeurt automatisch met de KNIPEX SmartGrip®! Tang op het werkstuk zetten, handgrepen samen knijpen. Klaar!



Artikel-nr.	EAN	↔ mm	Tang	Kop	Benen	Ø inch	Ø mm	mm	g
85 01 250	061304	250		grijs geatramenteerd	gepolijst met anti-slip kunststof bekleed	1 1/4	32	36	370

KNIPEX Cobra®

Hightech-waterpomptangen
DIN ISO 8976

87
0

- > Instelling met een druk op de knop direct op het werkstuk
- > De fijne verstelling maakt het mogelijk de tang aan te passen aan de meest uiteenlopende afmetingen van werkstukken; prettige stand van de handgrepen
- > Zelfklemmend op buizen en moeren: glijdt niet van het werkstuk af en werkt krachtbesparend
- > Grijpvlakken met speciaalgeharte tanden, hardheid van de tanden ca. 61 HRC: steeds weer een vaste grip dankzij hoge slijtvastheid
- > Hoge stabiliteit dankzij dubbele geleiding
- > Het scharnier is gemakkelijk te verstellen waarna een gegarandeerde verbinding tot stand komt
- > Klembeveiliging voorkomt verwondingen
- > Chroom-vanadium-elektrostaal, gesmeed, stapsgewijs oliegehard

87 02 250 / 87 02 250 T* / 87 05 250

Met slanke, tweekleurige meer-componenten grepen zonder kraag, om gemakkelijker te werken en te transporteren

87 02 180 / 87 02 250 / 87 02 300 T*

Tangen met bevestigingshaak om een valbeveiliging aan te brengen



Nauwkeurige instelling door druk op de knop: snel en gemakkelijk



Snelle en nauwkeurige instelling direct op het werkstuk



KNIPEX Cobra® – de Hightech-waterpomptang.

Vanaf nu niet meer zoeken naar de juiste sleutelwijdte. In plaats daarvan moet u enkel de bovenste bek tegen het werkstuk houden, op de knop drukken en de onderste bek gewoon er tegenaan schuiven. Geniaal simpel.

Cobra®



87 01 125



87 01 150



87 01 180



87 01 250



87 01 300



87 02 250



87 02 250 T



87 03 250



87 05 250



Tegen de draairichting in verzette tanden zorgen voor een zelfklemmend effect en verhinderen wegglijden aan het werkstuk



Mini-Cobra®

Een gereedschap in zakformaat voor allerlei voorkomende werkzaamheden met een capaciteit van 27 mm

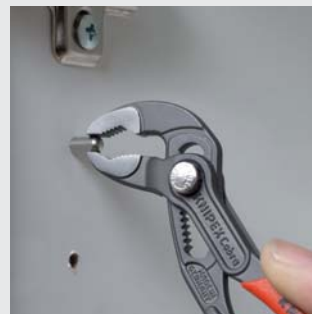

Originele grootte

Artikel-nr.	EAN 4003773-	↔ mm		Tang	Kop	Benen				Instelposities	
87 01 125	069935	125		grijs geatramenteerd	gepolijst	met anti-slip kunststof bekleed	1	27	27	13	85
87 01 150	060116	150		grijs geatramenteerd	gepolijst	met anti-slip kunststof bekleed	1 1/4	32	30	11	145
87 01 180	022015	180		grijs geatramenteerd	gepolijst	met anti-slip kunststof bekleed	1 1/2	42	36	18	170
87 01 250	022022	250		grijs geatramenteerd	gepolijst	met anti-slip kunststof bekleed	2	50	46	25	335
87 01 300	034087	300		grijs geatramenteerd	gepolijst	met anti-slip kunststof bekleed	2 3/4	70	60	30	530
87 02 180	042396	180		grijs geatramenteerd	gepolijst	met meer-componentengrepen	1 1/2	42	36	18	196
87 02 300	029144	300		grijs geatramenteerd	gepolijst	met meer-componentengrepen	2 3/4	70	60	30	580
87 02 180 T	080145	180		grijs geatramenteerd	gepolijst	met meer-componentengrepen, met geïntegreerde bevestigingshaak	1 1/2	42	36	18	200
87 02 300 T	080169	300		grijs geatramenteerd	gepolijst	met meer-componentengrepen, met geïntegreerde bevestigingshaak	2 3/4	70	60	30	600
87 02 250	040316	250		grijs geatramenteerd	gepolijst	met slanke meer-componentengrepen	2	50	46	25	366
87 02 250 T	080152	250		grijs geatramenteerd	gepolijst	met meer-componentengrepen, met geïntegreerde bevestigingshaak	2	50	46	25	370
87 03 125	073949	125		verchromd		met anti-slip kunststof bekleed	1	25	27	13	85
87 03 180	005667	180		verchromd		met anti-slip kunststof bekleed	1 1/2	42	36	18	175
87 03 250	043805	250		verchromd		met anti-slip kunststof bekleed	2	50	46	25	314
87 03 300	041382	300		verchromd		met anti-slip kunststof bekleed	2 3/4	70	60	30	530
87 05 250	005681	250		verchromd		met slanke meer-componentengrepen	2	50	46	25	376
87 05 300	014126	300		verchromd		met meer-componentengrepen	2 3/4	70	60	30	580

*andere gereedschappen met bevestigingshaak vindt u vanaf pagina 276

KNIPEX Cobra® XL/XXL

Pijp- en waterpomptangen

87
0

- > Grotere grijpwiidte, maar veel geringer gewicht dan vergelijkbare pijptangen
- > Snelle instelling per knop direct op het werkstuk, geen doorschieten van het scharnier
- > De fijne verstelling maakt het mogelijk de tang aan te passen aan de meest uiteenlopende afmetingen van werkstukken; prettige stand van de handgrepen
- > Zelfklemmend op buizen en moeren: glijdt niet van het werkstuk af en werkt krachtbesparend
- > Grijpvlakken met speciaalgeharte tanden, hardheid van de tanden ca. 61 HRC: steeds weer een vaste grip dankzij hoge slijtvastheid
- > Hoge stabiliteit dankzij dubbele geleiding
- > Klembeveiliging voorkomt verwondingen
- > Chroom-vanadium-elektrostaal, gesmeed, stapsgewijs oliegehard

Cobra®

De KNIPEX Cobra® XL en XXL bieden dezelfde prestaties en het comfort als van een waterpomptang met minder gewicht en bij een grotere grijpcapaciteit als vergelijkbare pijptangen. De Cobra® XL kan bijv. een 2"-schroefverbinding grijpen en weegt 50% minder dan een 2"-pijptang, die over een veel geringere grijpcapaciteit beschikt. In het handige formaat met een lengte van 400 mm kan de Cobra® XL ook nog in de gereedschapskoffer. De Cobra® XXL biedt met haar capaciteit tot 4 1/2" een zeer grote grijpcapaciteit, maar weegt slechts net zoveel als een 2"-pijptang.

87 01 400



87 01 560



Cobra® XL

Lengte 400 mm – gewicht 1214 g

met wartelmoer op 2"-schroefverbinding
grote grijpcapaciteit van 95 mm, waarvoor een 3"-pijptang noodzakelijk is



kleinere afmetingen en
geringer gewicht dan een
1 1/2"-pijptang

2"-pijptang

Lengte 560 mm – gewicht 2670 g



Grijpcapaciteit overschreden, vaste
grip niet meer gegarandeerd

Artikel-nr.	EAN	↔ mm		Tang	Kop	Benen	⊠ Ø inch	⊠ Ø mm	⬡ mm	Instelposities	⚖ g
87 01 400	005636	400		grijs geatramenteerd	gepolijst	met kunststof bekleed	3 1/2	90	95	27	1214
87 01 560	044321	560		grijs geatramenteerd	gepolijst	met kunststof bekleed	4 1/2	115	120	20	2750



KNIPEX Cobra®...matic

Waterpomptang
DIN ISO 8976

87
1











> Alle eigenschappen van de KNIPEX Cobra® 87 01 250

Bijzonderheden:

- > Automatische instelling door op een knop te drukken, direct aan het werkstuk
- > Door de ingebouwde veer gaat de tang dicht op het moment dat men de drukknoop indrukt
- > Chroom-vanadium-elektrostaal, gesmeed, stapsgewijs oliegehard



87 11 250

Artikel-nr.	EAN	↔ mm	  	Tang	Kop	Benen	 Ø inch	 Ø mm	 mm	Instelposities	 g
87 11 250	035473	250	  	grijs geatramenteerd	gepolijst	met anti-slip kunststof bekleed	2	50	46	25	314
87 19 250	022640	Reserve veer voor 87 11 250									

Cobra®-Set





5-delig

00
19

- > Roltas van stevig polyester weefsel
- > Met klittenband
- > Uitgerust met elk 1 x 87 01 125/150/180/250/300



00 19 55 55

Artikel-nr.	EAN	 		Aantal	 g
00 19 55 55	082613		Cobra®-Set 5-delig		1567
			87 01 125	1	
			87 01 150	1	
		 	87 01 180	1	
			87 01 250	1	
			87 01 300	1	

KNIPEX Cobra® QuickSet

Hightech-waterpomptang
DIN ISO 8976

87
2

Compleet openen, dichtschuiven, vastpakken!

Toegevoegde snelinstelling aan het werkstuk door dicht te schuiven

- > Sluit het beste aan door de zelfinstellende scharnierbout met een extra schuifunctie, die het werk in zeer nauwe en ontoegankelijke ruimtes gemakkelijk
- > Instelling direct op het werkstuk kan gebeuren door eenvoudig dicht te schuiven
- > Bij eerste belasting zal de scharnierbout blokkeren. Daarna is de greepwijdte van de tang gefixeerd en kan alleen nog veranderd worden door de knop in te drukken
- > Om de schuifunctie opnieuw te activeren wordt de scharnierbout via een knop uitgedrukt en wordt de tang een keer compleet geopend
- > Chroom-vanadium-elektrostaal, gesmeed, stapsgewijs oliegehard



87 21 250



87 21 300



87 22 250

Permanente Cobra® eigenschappen

- > Zelfklemmend op buizen en moeren: glijdt niet van het werkstuk af en werkt krachtbesparend
- > De fijne verstelling maakt het mogelijk de tang aan te passen aan de meest uiteenlopende afmetingen van werkstukken; prettige stand van de handgrepen



Productivideo



Knop indrukken – tang volledig openen



Bek aanbrengen – de tang eenvoudig dichtschuiven



Scharnierbout blokkeert bij belasting



Artikel-nr.	EAN 4003773-	↔ mm		Tang	Kop	Benen	∅ inch	∅ mm	∅ mm	Instelposities	g
87 21 250	072775	250		grijs geatramenteerd	gepolijst	met anti-slip kunststof bekleed	2	50	46	25	335
87 21 300	078524	300		grijs geatramenteerd	gepolijst	met anti-slip kunststof bekleed	2 3/4	70	60	25	530
87 22 250	077794	250		grijs geatramenteerd	gepolijst	met slanke meer-componentengrepen	2	50	46	25	366

KNIPEX Cobra® VDE

Hightech-waterpomptang, geïsoleerd
DIN ISO 8976 IEC 60900 DIN EN 60900

87
26

- > Instellen door de bek dicht te schuiven op het werkstuk, snel, veilig en eenvoudig in gebruik
- > Openen met een druk op de knop naast het werkstuk
- > De fijne verstelling maakt het mogelijk de tang aan te passen aan de meest uiteenlopende afmetingen van werkstukken; prettige stand van de handgrepen
- > Goede toegang tot het werkstuk door slanke bouwvorm in de kop- en scharnierzone
- > Zelfklemmend op buizen en moeren: glijdt niet van het werkstuk af en werkt krachtbesparend
- > Grijpvlakken met speciaalgeharte tanden, hardheid van de tanden ca. 61 HRC: steeds weer een vaste grip dankzij hoge slijtvastheid
- > Hoge stabiliteit dankzij dubbele geleiding
- > Klembeveiliging voorkomt verwondingen
- > Chroom-vanadium-elektrostaal, gesmeed, stapsgewijs oliegehard

87 26 250 T *

Tang met bevestigingshaak om een valbeveiliging aan te brengen



87 26 250



87 26 250 T



De instel procedure voor het aanpassen aan het werkstuk gebeurt bij de KnipeX Cobra VDE eenvoudig en veilig: de geopende tang met de bovenste grijpbekken op het werkstuk leggen, tang dichtschuiven, klaar!

Artikel-nr.	EAN 4003773-	↔ mm		Tang	Benen	∅ inch	∅ mm	mm	Instel-posities	g
87 26 250	071495	250		verchroomd	geïsoleerd met meer-componentengrepen, VDE-getest	2	50	46	24	340
87 26 250 T	081517	250		verchroomd	geïsoleerd met meercomponenten-grepen, VDE-gekeurd, met geïntegreerde geïsoleerde bevestigingshaak	2	50	46	24	397

KNIPEX Cobra® ES

Waterpomptang extra-slanke
DIN ISO 8976

87
5



Zeer slanke bouwvorm in het hele kop- en scharnierbereik (in vergelijking met conventionele waterpomptangen)



Optimale toegang tot het werkstuk. Ideaal voor service en onderhoud, reparatie van apparaten, automotiv en industrie



Grijpt moeren tot een sleutelwijdte van 34 mm

- > Ideaal voor service en onderhoud, reparatie van apparaten, automotiv en industrie
- > Lange, spitse bekken
- > Bijzonder goede toegang tot het werkstuk dankzij de slanke bouwvorm in het hele kop- en scharnierbereik
- > Vaste grip, ook aan vlakke delen door het driepunten-oplegstuk
- > Instelling met een druk op de knop direct op het werkstuk
- > De fijne verstelling maakt het mogelijk de tang aan te passen aan de meest uiteenlopende afmetingen van werkstukken; prettige stand van de handgrepen
- > Zelfklemmend op buizen en moeren: glijdt niet van het werkstuk af en werkt krachtbesparend
- > Hoge stabiliteit dankzij dubbele geleiding
- > Het scharnier is gemakkelijk te verstellen waarna een gegarandeerde verbinding tot stand komt
- > Gunstige hefboomwerking: optimale krachtoverbrenging
- > Klembeveiliging voorkomt verwondingen
- > Chroom-vanadium-elektrostaal, gesmeed, stapsgewijs oliegehard



87 51 250



Artikel-nr.	EAN 4003773-	↔ mm		Tang	Kop	Benen	∅ inch	∅ mm	mm	max. parallelle opening mm	max. grijp-diepte mm	Instel-posities	g
87 51 250	061267	250		grijs geatramenteerd	gepolijst	met anti-slip kunststof bekleed	1 1/4	32	34	37,0	42,0	19	328

KNIPEX Alligator®

Waterpomptangen
DIN ISO 8976

88

Meer capaciteit en comfort in vergelijking met traditionele waterpomptangen van dezelfde lengte: 9-traps verstelling voor 30% meer grijpcapaciteit

Goede toegang tot het werkstuk door slanke bouwvorm in de kop- en scharnierzone

- > Zelfklemmend op buizen en moeren: glijdt niet van het werkstuk af en werkt krachtbesparend
- > Grijpvlakken met speciaalgeharte tanden, hardheid van de tanden ca. 61 HRC: steeds weer een vaste grip dankzij hoge slijtvastheid
- > Hoge stabiliteit dankzij dubbele geleiding
- > Robuuste constructie, ongevoelig voor vervuiling; zeer geschikt voor werkzaamheden buiten
- > Klembeveiliging voorkomt verwondingen
- > Chroom-vanadium-elektrostaal, gesmeed, stapsgewijs oliegehard

88 02 250 / 88 02 250 T* / 88 05 250

Met slanke, tweekleurige meer-componenten grepen zonder kraag, om gemakkelijker te werken en te transporteren

88 02 250 T / 88 02 300 T*

Tangen met bevestigingshaak om een valbeveiliging aan te brengen



Zelfklemmende functie op buizen en moeren verhindert dat de tang wegglijdt van het werkstuk. De benodigde kracht kan dan worden gebruikt voor het draaien op het werkstuk. Stevig samendrukken van de grepen is niet nodig, daardoor is er minder kracht nodig.



88 01 180



88 01 250



88 02 250



88 02 250 T



88 05 250



88 06 250
⚠ 1000 V



88 07 250
⚠ 1000 V

Alligator®



Traditionele
waterpomptang

Alligator® 250/300



Speciaal geharde tanden
hoge slijtvastheid, wat een duurzame en een vaste grip mogelijk maakt

Robuust verstelmechaniek
komt geen vuil in, vooral geschikt voor werkzaamheden buiten

9-traps verstelling
30% meer grijpcapaciteit, optimale aanpassing aan het werkstuk en een prettige stand van de grepen, slanke bouwvorm

Doorgestoken scharnier, dubbele geleiding
de instelling gaat er niet af, langdurig hoog belastbaar

Artikel-nr.	EAN 4003773-	↔ mm		Tang	Kop	Benen	∅ inch	∅ mm	∅ mm	Instel- posities	⚖ g
88 01 180	035480	180					1 1/2	42	36	9	180
88 01 250	022992	250		zwart geatramenteerd	gepolijst	met anti-slip kunststof bekleed	2	50	46	9	319
88 01 300	034094	300					2 3/4	70	60	9	511
88 02 180	044222	180		zwart geatramenteerd	gepolijst	met meer-componentengrepen	1 1/2	42	36	9	215
88 02 300	029151	300					2 3/4	70	60	9	565
88 02 250	019282	250		zwart geatramenteerd	gepolijst	met slanke meer-componentengrepen	2	50	46	9	347
88 02 250 T	080176	250		zwart geatramenteerd	gepolijst	met slanke meer-componentengrepen, met geïntegreerde bevestigingshaak	2	50	46	9	370
88 02 300 T	080183	300		zwart geatramenteerd	gepolijst	met meer-componentengrepen, met geïntegreerde bevestigingshaak	2 3/4	70	60	9	595
88 03 180	042860	180		verchromd		met anti-slip kunststof bekleed	1 1/2	42	36	9	181
88 03 250	005742	250					2	50	46	9	317
88 05 180	060130	180		verchromd		met meer-componentengrepen	1 1/2	42	36	9	214
88 05 300	042389	300					2 3/4	70	60	9	560
88 05 250	035497	250		verchromd		met slanke meer-componentengrepen	2	50	46	9	344
88 06 250	039303	250	 	verchromd		geïsoleerd met meer-componentengrepen, VDE-getest	2	50	46	9	374
88 07 250	019343	250	 	verchromd		dompelisolatie, VDE-getest	2	50	46	9	420
88 07 300	022350	300					2 3/4	70	60	9	661

*andere gereedschappen met bevestigingshaak vindt u vanaf pagina 276

KNIPEX Alligator® XL

Pijp- en waterpomptang
DIN ISO 8976

88

De klassieker, nu ook in 400 mm lengte

Robuuste constructie, ongevoelig voor vervuiling;
zeer geschikt voor werkzaamheden buiten

- > Goede toegang tot het werkstuk door slanke bouwvorm in de kop- en scharnierzone
- > Kleembeveiliging voorkomt verwondingen
- > Chroom-vanadium-elektrostaal, gesmeed, stapsgewijs oliegehard



88 01 400



De KNIPEX Alligator® XL biedt dezelfde prestaties en het comfort van een waterpomptang met een 50% minder gewicht en bij een grotere grijpcapaciteit (3 1/2") als vergelijkbare pijptangen.

In het handige formaat met een lengte van 400 mm is de KNIPEX Alligator® XL in iedere gereedschapskoffer op zijn plaats.

De robuuste tang voor ruwe toepassingen

Grijpvlakken met speciaalgeharde tanden, hardheid van de tanden ca. 61 HRC: steeds weer een vaste grip dankzij hoge slijtvastheid

Zelfklemmend op buizen en moeren: glijdt niet van het werkstuk af en werkt krachtbesparend

Hoge stabiliteit dankzij dubbele geleiding

Robuuste versteltechniek, ongevoelig voor vervuiling, reinigingsvriendelijk, zeer geschikt voor buiten

11-staps rastverstelling met een grijpcapaciteit tot 3 1/2", geoptimaliseerde aanpassing aan het werkstuk en een prettige stand van de grepen



Artikel-nr.	EAN	↔ mm		Tang	Kop	Benen				Instelposities	
							Ø inch	Ø mm	mm		g
88 01 400	075844	400		zwart geatramenteerd	gepolijst	met anti-slip kunststof bekleed	3 1/2	90	95	11	1190

Waterpomptangen

met rillenscharnier
DIN ISO 8976

89

- > Loopt door gefreesde scharnervlakken licht en soepel in vijf verschillende standen
- > Zelfklemmend op buizen en moeren: glijdt niet van het werkstuk af en werkt krachtbesparend
- > Geen doorschieten van het scharnier
- > Bek met goede pasvorm voor schroeven en moeren
- > Geen belasting van de scharnierschroef, daarom slijten de schroeven niet
- > Klembeveiliging voorkomt verwondingen
- > Grijpvlakken met speciaal geharde tanden, hardheid van de tanden ca. 61 HRC bij een lengte van 250 mm: vaste grip dankzij hoge slijtvastheid
- > Chroom-vanadium-elektrostaal, gesmeed, stapsgewijs oliegehard



89 01 250



89 03 250



89 05 250



Artikel-nr.	EAN 4003773-	↔ mm		Tang	Kop	Benen	∅ inch	∅ mm	∅ mm	g
89 01 250	013334	250		zwart geatramenteerd	gepolijst	met kunststof bekleed	1 5/16	34	36	340
89 03 250	015086	250		verchromd		met kunststof bekleed	1 5/16	34	36	338
89 05 250	043836	250		verchromd		met meer-componentengrepen	1 5/16	34	36	371

Mini-waterpomptangen

met rillenscharnier
DIN ISO 8976

90

- > Gemakkelijk, soepel op 4 verschillende standen in te stellen
- > Geen doorschieten van het scharnier
- > Geen belasting van de scharnierschroef, daarom slijten de schroeven niet
- > Chroom-vanadium-elektrostaal, gesmeed, in olie gehard



90 01 125



90 03 125



Artikel-nr.	EAN 4003773-	↔ mm		Tang	Kop	Benen	∅ inch	∅ mm	∅ mm	g
90 01 125	035503	125		zwart geatramenteerd	gepolijst	met kunststof bekleed	11/16	17	14	103
90 03 125	050490	125		verchromd		met kunststof bekleed	11/16	17	14	105

Pijptangen 90°

DIN 5234

83

1

- > Zweedse vorm
- > 90° gebogen bek
- > Tegen de draairichting in geplaatste tanden
- > Tand extra inductief gehard
- > Dubbele T-profielgreep
- > Tegen verlies gewaarborgde stelmoer
- > Rood poedergelakt, bekken glad geslepen
- > Chroom-vanadium-elektrostaal, gesmeed, stapsgewijs oliegehard



83 10 015
 $\sphericalangle 90^\circ$



Artikel-nr.	EAN 4003773-	↔ mm		Tang	Ø inch	Ø mm	inch	g
83 10 010	014188	310	$\sphericalangle 90^\circ$	rood poedergecoat	1 5/8	42	1	779
83 10 015	014195	420			2 3/8	60	1 1/2	1415
83 10 020	014201	560			2 3/4	70	2	2600
83 10 030	022329	650			4 3/8	110	3	3433
83 10 040	022336	750			5 1/8	130	4	4921

Pijptangen 45°

DIN 5234

83

2

- > Zweedse vorm
- > 45° gebogen kop
- > Tegen de draairichting in geplaatste tanden
- > Tand extra inductief gehard
- > Dubbele T-profielgreep
- > Tegen verlies gewaarborgde stelmoer
- > Rood poedergelakt, bekken glad geslepen
- > Chroom-vanadium-elektrostaal, gesmeed, stapsgewijs oliegehard



83 20 015
 $\sphericalangle 45^\circ$



Artikel-nr.	EAN 4003773-	↔ mm		Tang	Ø mm	Ø inch	inch	g
83 20 010	014218	320	$\sphericalangle 45^\circ$	rood poedergecoat	42	1 5/8	1	817
83 20 015	014225	430			60	2 3/8	1 1/2	1408
83 20 020	014232	570			70	2 3/4	2	2596

Pijptangen S-vormig

DIN 5234

83

3

- > Slanke, S-vormige bek
- > Tegen de draairichting in geplaatste tanden
- > Tandens extra inductief gehard
- > Contact met de buis op drie punten, zelfklemmend
- > Dubbele T-profielgreep
- > Tegen verlies gewaarborgde stelmoer
- > Rood poedergelakt, bekken glad geslepen
- > Chroom-vanadium-elektrostaal, gesmeed, stapsgewijs oliegehard



83 30 015



Artikel-nr.	EAN	↔ mm		Tang	∅ mm	∅ inch	∅ inch	g
83 30 005	4003773-025221	245		rood poedergecoat	35	1 1/2	1/2	472
83 30 010	014249	320			42	1 5/8	1	836
83 30 015	014256	420			60	2 3/8	1 1/2	1540
83 30 020	014263	540			70	2 3/4	2	2669
83 30 030	014164	680			120	4 3/4	3	4366

Pijptangen S-vormig

met snelle instelling

83

6

- > Tijdbesparende, precieze instelling van de openingswijdte door op een knop te drukken direct aan het werkstuk
- > Krachtenbesparend werk door zelfklemming
- > Geen onvrijwillige verstelling van de grepen
- > Klembeveiliging voorkomt verwondingen
- > Hoogste belastbaarheid door geharde bekken
- > Hoge slijtvastheid door extra geharde tanden
- > Chroom-vanadium-elektrostaal, gesmeed, stapsgewijs oliegehard



83 60 010



83 61 010



Artikel-nr.	EAN	↔ mm		Tang	Benen	∅ mm	∅ inch	mm	inch	g
83 60 010	4003773-075424	330		rood poedergecoat		42	1 5/8	25,0	1	955
83 60 015	075677	420				60	2 3/8	37,5	1 1/2	1470
83 60 020	078838	560				70	2 3/4	50	2	2420
83 61 010	077602	330		grijs poedergelakt	met kunststof bekleed	42	1 5/8	25,0	1	955
83 61 015	077619	420				60	2 3/8	37,5	1 1/2	1470
83 61 020	078876	560				70	2 3/4	50	2	2480

Sifon- en connectortangen

voor sifons, kunststof buizen en connectoren
DIN ISO 8976

81

Voor sifons, kunststof buizen en connectoren tot Ø 80 mm

Fijne verstelling voor optimale aanpassing aan de meest uiteenlopende diameters

Robuust, zeer belastbaar

- > Ideaal om sifonschroefverbindingen, kunststof pijpverbindingen en ronde wartelmoeren aan te trekken en los te maken
- > Voor stekkers en koppelingen met schroefslot zoals Cannon-ronde stekkers
- > Om slangen voorzichtig los te maken op pijpverbindingen en van filterpatronen
- > 25-voudig verstelbare doorgestoken scharnier
- > Ergonomische beengemetrie
- > Chroom-vanadium-elektrostaal, gesmeed, in olie gehard

81 01 250 / 81 03 250

Met getande bekken; tot Ø 80 mm

81 11 250 / 81 13 250

Met verwisselbare kunststofbekken voor gevoelige oppervlakken; tot Ø 75 mm

Productvideo



81 01 250



81 03 250



81 11 250



81 13 250

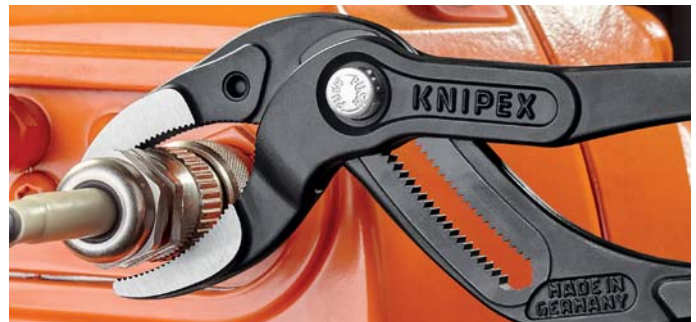

Artikel-nr.	EAN	↔ mm		Tang	Benen	Capaciteit spanwijdte Ø mm	Instelposities	⚖ g
81 01 250	078463	250		zwart geatramenteerd	met anti-slip kunststof bekleed	25 - 80	25	355
81 03 250	078487	250		verchroomd	met anti-slip kunststof bekleed	25 - 80	25	355
81 11 250	078470	250		zwart geatramenteerd	met anti-slip kunststof bekleed	10 - 75	25	355
81 13 250	078494	250		verchroomd	met anti-slip kunststof bekleed	10 - 75	25	355

81 19 250 078500 2 paar kunststofbekken voor 81 11 250 / 81 13 250



cap. 6



Speciale tangen en
Schakelkastsleutels

Fliesenbr

KNIPEX

Oorklemtangen	140
Kabelschaar voor lintkabels	141
Versteksnijder voor kunststof- en rubberprofielen	141
Aambeeldschaar	142
Scharen voor kunststof	142
Schaar voor KEVLAR® vezels	143
Kombischaren	143
Pijpsnijder voor slangen en beschermingsbuizen	144
Pijpsnijder voor koppelingsbuizen en beschermingsbuizen	144
TwistCut – Gegolfde buissnijder	145
Pijpsnijder voor koppelingsbuizen en kunststofbuizen	146
Pijpsnijder voor kunststofbuizen	146
Profiel-verbindingstangen	147
Knabbelschaar voor plaat	147
Profiel uitstanstangen	148
Fitterstangen	148
Bandveerklemtangen	149
Bandveerklemtangen met vastzetmechanisme	150
Slangklemtangen voor klik-klemmen	151
Revolverponstang	152
Tegelkniptang	152
Krammentang	152
Tegelbreektang	153
Glasplattang	154
Halogeenlampentang	155
Magnetische LED-lamp	155
TwinKey® – voor alle standaard schakelkasten en afsluitsystemen	156
Schakelkastsleutel	157



Oorklemtangen

10

Universeel te gebruiken, voor 1 en 2-oorklemmen (systeem Oetiker of dergelijke)

- > Voor de eenvoudige en veilige bevestiging van 1-oor- en 2-oorklemmen (systeem Oetiker of dergelijke)
- > Geen beschadigingen van de persplaatsen aan de oorklemmen
- > De slanke kop maakt een goede toegankelijkheid bij weinig plaats mogelijk
- > Veelzijdig inzetbaar om te klemmen aan asmanchetten, koeler- en brandstofleidingen, luchtdruksystemen, compressoren
- > Lange levensduur en stabiel
- > Speciaal gereedschapsstaal in bijzondere kwaliteit, gesmeed, in olie gehard

10 99 I220

Bijzonder universeel inzetbaar dankzij bijkomende persen aan de zijkant

Productvideo



10 98 I220



10 99 I220



10 98 I220



Afdichten slang aan buis



Afdichten pneumatische slang aan snelkoppeling



Afdichtingen van slangaansluiting aan centrale smering

10 99 I220



Gebruik van de voorkant van de tang om te persen



Afdichten pneumatische slang aan snelkoppeling door middel van voorkant van de tang om te persen



Gebruik van het persen aan de zijkant



Afdichten van een slang aan een buis door te persen aan de zijkant

Artikel-Nr.	EAN	↔ mm	Tang	Kop	Benen	⚖ g
10 98 I220	080749	220	zwart geatramenteerd	gepolijst	met kunststof bekleed	354
10 99 I220	080756	220	zwart geatramenteerd	gepolijst	met kunststof bekleed	340

Kabelschaar

voor lintkabels

94
15

- > Voor het knippen van lintkabels tot 56 mm breed zonder ze te vervormen
- > Verwisselbaar snijvlak met aanslaghoek voor het afknippen met rechte hoek
- > Met openingsveer en vergrendeling
- > Gereedschap: gereedschapsstaal, gewalst, in olie gehard
- > Verwisselbaar, standaard trapeziumvormig lemmet



94 15 215



Artikel-nr.	EAN 4003773-	↔ mm		Gereedschap	Benen	Kling mm	⚖ g
94 15 215	046011	215		verchroomd	met kunststof bekleed	56	346
94 19 215	046219	Set met 10 reservemessen voor 94 15 215 / 94 35 215					

Versteksnijder

voor kunststof- en rubberprofielen

94
3

- > Voor het knippen van profielen uit kunststof, rubber en zacht hout en ook van lintkabels tot 56 mm breed zonder ze te vervormen
- > Verwisselbaar snijvlak met aanslaghoek voor snijhoeken van 45° en markeringen voor snijhoeken van 60°, 75°- en 90°
- > Met openingsveer en vergrendeling
- > Gereedschap: speciaal gereedschapsstaal, gewalst, in olie gehard
- > Verwisselbaar, standaard trapeziumvormig lemmet



94 35 215



Artikel-nr.	EAN 4003773-	↔ mm		Gereedschap	Benen	Kling mm	⚖ g
94 35 215	046028	215		verchroomd	met kunststof bekleed	56	397
94 19 215	046219	Set met 10 reservemessen voor 94 15 215 / 94 35 215					

Aambeeldschaar

94
5

- > Trekkende snede tegen vaste ondergrond om zachte materialen zoals rubberen profielen, PVC, leer, hout, slangen, etc. zonder knellingen te snijden
- > Snijd vlak materiaal tot een breedte van max. 40 mm en een hoogte van 7,5 mm
- > Snijscapaciteit voor rond materiaal tot \varnothing 25 mm
- > Robuuste, vervangbare kling
- > Met openingsveer en vergrendeling
- > Gereedschap: gereedschapsstaal, gewalst, in olie gehard



94 55 200
M



Artikel-nr.	EAN 4003773-	↔ mm		Gereedschap	Benen	Kling mm	⚖ g
94 55 200	080763	200	M	verchromd	met kunststof bekleed	40	290
94 59 200 01	080916	Reservemes voor 94 55 200					
94 59 200 02	080923	Reserve aambeeld voor 94 55 200					

Scharen voor kunststof

ook voor kabelkanalen

95
02

- > Voor het snijden en verkorten van kabelkanalen, ook voor kunststof tot 4,0 mm dikte
- > Speciale kniehefboomoverbrenging
- > Zeer effectieve snijgeometrie
- > Gereedschap: chroom-vanadium-elektrostaal in bijzondere kwaliteit, in olie gehard
- > Mes: speciaal gereedschapsstaal, in olie gehard



95 02 21
M PATENTED



95 02 21: lengte van de messen 110 mm om brede kabelkanalen te snijden; ook voor kunststof tot een dikte van 4,0 mm

Artikel-nr.	EAN 4003773-	↔ mm		Gereedschap	Benen	Snijscapaciteit mm	Meslengte mm	⚖ g
95 02 21	052128	275	M	gebruineerd	met meer-componentengrepen	max. 4,0	110	665

Schaar

voor KEVLAR® vezels

**95
03**

- > Enkel voor het knippen van KEVLAR®-vezels in optische vezelkabels, niet gebruiken voor ander materiaal
- > Precies geslepen tanden verhinderen een verschuiven van de vezels en garanderen een zuivere snede
- > Vastgeklonken precisiescharnier voor een soepel werken en klemvrij knippen van de dunne vezels
- > Hard verchromd, geslepen oppervlak
- > Scharen armen: chroom-vanadium-elektrostaal, in olie gehard
- > Grepen: met kunststof bekeed, slagbestendig

**95 03 160 SB**

KEVLAR® is een geregistreerd handelsmerk van E. I. du Pont de Nemours and Company

Artikel-nr.	EAN 4003773-	↔ mm	Schaar	Benen	⚖ g
95 03 160 SB	043362	160	verchromd	met kunststof bekeed	85

Kombischaren**95
05**

- > Voor het knippen van karton, kunststof, Al-, Ms- en Cu-folies
- > Niet geschikt voor staaldraad en plaatijzer
- > Geharde en nauwkeurig geslepen snijkanten
- > Met openingsveer en vergrendeling
- > Klembeveiliging voorkomt verwondingen
- > Instelbaar schroefscharnier
- > Behuizing: chirurgisch staal, roestvrij, luchtgehard
- > Grepen: kunststof, slagbestendig

95 05 185

Gebogen vorm – om makkelijker lange insnijden te maken; ergonomisch gevormde kunststof handgrepen

**95 05 140**
MM**95 05 185**
∠40° MM**95 05 190**
MM

Artikel-nr.	EAN 4003773-	↔ mm	Kop	Benen	⚖ g
95 05 140	019589	140	MM	met kunststof bekeed	67
95 05 185	060277	185	∠40° MM	met kunststof bekeed	115
95 05 190	019602	190	MM	met kunststof bekeed	116

Pijpsnijder

voor slangen en beschermingsbuizen

90
20

- > Voor het knippen van kunststofbuizen met dunne wanden (v.b. kunststoffen pantserbuizen) en kunststoffen en rubberen slangen, ook versterkte, met buitendiameter tot Ø 25 mm
- > Niet geschikt voor het knippen van kabels
- > Met openingsveer en vergrendeling
- > Gereedschap: kunststof, glasvezelversterkt
- > Mes: speciaal gereedschapsstaal, in olie gehard, vervangbaar



90 20 185
M



Met vervangbare messen

Artikel-nr.	EAN 4003773-	↔ mm		Snijdcapaciteiten Ø mm	⚖ g
90 20 185	067122	185	M	25	172
90 29 185	067139	Reservemessen voor 90 20 185			

Pijpsnijder

voor koppingsbuizen en beschermingsbuizen

90
25

- > Voor het knippen van koppingsbuizen Ø 12,0 - 20,0 mm en van flexibele beschermingsbuizen Ø 18,0 - 35,0 mm zonder de binnenste buis te beschadigen
- > Mogelijkheid voor het aanbrengen van een centreerdoorn bijv. voor Geberit-koppingsbuizen Ø 11,5 en 15,0 mm
- > Gereedschap: chroom-vanadium-elektrostaal in bijzondere kwaliteit, in olie gehard
- > Mes: speciaal gereedschapsstaal, in olie gehard, vervangbaar



90 25 20
M (PATENTED)



Koppingsbuizen van Ø 12 – 25 mm worden zuiver en zonder vervormen gesneden

Zuiver knippen van beschermingsbuizen Ø 18 – 35 mm

Artikel-nr.	EAN 4003773-	↔ mm		Gereedschap	Benen	Snijdcapaciteiten koppingsbuizen Ø mm	Snijdcapaciteiten beschermingsbuizen Ø mm	Meslengte mm	⚖ g
90 25 20	046004	210	M	verzinkt	met meer-componentengrepen	12 - 25	18 - 35	25	332
90 29 01	031932	Reservemessen voor 90 25 20 (koppingsbuizen)							
90 29 02	031949	1 paar reservemessen voor 90 25 20 (beschermingsbuizen)							
90 29 15	031956	Calibreerdoorn voor 90 25 20 (Geberit-buizen)							

KNIPEX TwistCut

Gegolfde buissnijder

90

PAT. PEND.

Om gegolfde kunststof buizen zeker en snel te snijden met universele capaciteitswaarden van Ø 13 tot 32 mm

Geen beschadiging van binnen liggende kabels of pijpen

- > Makkelijk inleggen, zeker en eenvoudig snijden zonder afval
- > Precieze snede zonder beschadiging door een unieke messenplaatsing met zijdelingse geleiding
- > Goede toegankelijkheid door slanke vorm
- > Uit glasvezelversterkte, uit meer-componenten kunststof met zachte grijpzone

90 22 02 SB

- > Met afstripmogelijkheden voor de diameters 0,2/0,3/0,8/1,5/2,5/4,0 mm²
- > Voor octrooi aangemelde positioneerstukken aan de afstripmogelijkheden 1,5 en 2,5 mm² om de kabels snel in te leggen
- > Lengteschaal in de binnenzijde om de kabels gelijkmatig af te strippen, leesbaar voor rechts- en linkshandigen

Productvideo



90 22 01 SB
Zonder afstripfunctie

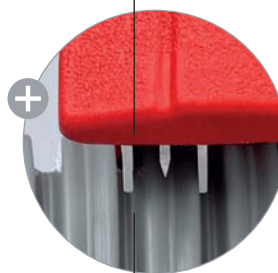

Binnen liggende lemmeten met zijdelingse geleiding beschermen tegen verwondingen

90 22 02 SB
Met afstripfunctie



Eenvoudige bediening: KNIPLEX TwistCut samendrukken, met lichte druk draaien, klaar



Zuivere snijkant en geen beschadigingen van de binnen liggende kabels, omdat altijd boven op de as gesneden wordt

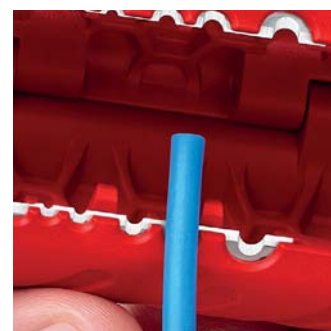

90 22 02 SB: Praktische positioneerhulp vergemakkelijkt het aanbrengen van individuele draden voor het afstrippen



Ook voor beschermpepijpen van aluminium compound pijpen in de sanitaire sector tot 32 mm diameter



Comfortabele bediening door afsluiting met vergrendelklink en opening door binnen liggende veer

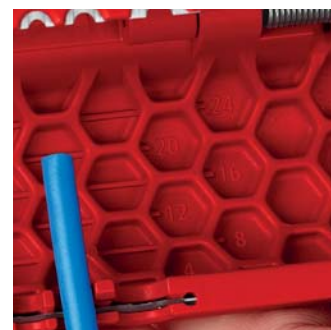

90 22 02 SB: Ingespoten lengteschaal voor gelijkmatig isoleren op een uniforme lengte, leesbaar voor rechts- en linkshandigen

Artikel-nr.	EAN 4003773-	↔ mm		Snijdcapaciteiten Ø mm	Isolatiewaarde geleider en snoerdraad mm ²	⚖ g
90 22 01 SB	082286	100	///	13 - 32		74
90 22 02 SB	082293	100	///	13 - 32	0,2 - 4,0	46

Pijpsnijder

voor koppelingenbuizen en kunststofbuizen

90
25

- > Voor het knippen van kunststof- en koppelingsbuizen met dikke randen \varnothing 26,0 - 40,0 mm
- > Knijpt buizen volgens het ratelprincipe door meerdere slagen
- > Met beweegbare bekken zodat door een juiste fixatie de buis in een rechte hoek kan worden afgesneden
- > Gereedschap: chroom-vanadium-elektrostaal in bijzondere kwaliteit, in olie gehard
- > Mes: speciaal gereedschapsstaal, in olie gehard, vervangbaar



90 25 40
 PATENTED



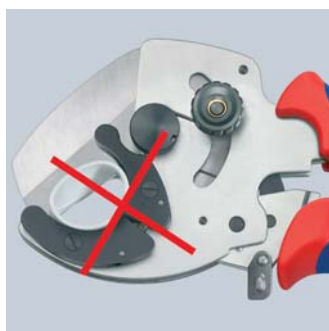

Zuiver knippen van kunststof- en koppelingsbuizen met dikke randen



Niet geschikt voor kunststofbuizen met dunne randen. Daarvoor het artikelnr. 90 20 185 gebruiken s.v.p.



Artikel-nr.	EAN 4003773-	↔ mm		Gereedschap	Benen	Snijdcapaciteiten \varnothing mm	Meslengte mm	 g
90 25 40	045182	210		verzinkt	met meer-componentengrepen	26 - 40	40	500
90 29 40	045199	Reservemes voor 90 25 40						

Pijpsnijder

voor kunststof buizen (elektro- installatie)

94
10

- > Voor het glad afsnijden van buizen uit kunststof (bijv. gepantserde buizen) met \varnothing 6 - 35 mm
- > Niet geschikt voor het knippen van kabels
- > Messen verwisselbaar en uit iedere stand terug te trekken
- > Geringe krachtinspanning door speciale snijhoek en optimale overbrenging
- > Moeiteloos werken door ergonomische vormgeving van de handvaten en stapsgewijze mesaanzet
- > Behuizing: aluminium persgietwerk, rood gelakt
- > Mes: speciaal gereedschapsstaal, in olie gehard



94 10 185



Artikel-nr.	EAN 4003773-	↔ mm		Behuizing	Snijdcapaciteiten \varnothing mm	Meslengte mm	 g
94 10 185	047025	185		aluminium persgietwerk, rood gelakt	6,0 - 35,0	35	583
94 19 185	047032	Reservemes voor 94 10 185					

Profiel-verbindingstangen

90
4

- > Voor het maken van vaste verbindingen voor al bij scheidingswanden en verlaagde plafonds gebruikte profielplaten
- > Voor U- en C-profielen met max. 1,2 mm plaatdikte (2 x 0,6 mm)
- > Minimale krachtinspanning door optimale hefboomoverbrenging
- > Behuizing: speciaal gereedschapsstaal, gewalst, in olie gehard

90 42 250

Voor éénhandbediening



Houd de tang tegen twee te verbinden profielplaten



Het ponsgereedschap wordt door de plaat gedrukt



90 42 250



90 42 340

Artikel-nr.	EAN 4003773-	↔ mm		Tang	Benen	Capaciteit mm	⚖ g
90 42 250	047865	250	⚡	gebruineerd	met meer-componentengrepen	max. 1,2 (2 x 0,6)	676
90 42 340	071884	340		gebruineerd	met meer-componentengrepen	max. 1,2 (2 x 0,6)	901
90 49 340	028079	Reservestempel voor 90 42 340					
90 49 340 M	028499	Reservematrijs voor 90 42 340					

Knabberschaar voor plaat

90
55

Uitklinken en spaanbreken in één enkele beweging



Uitklinken zonder spaanbreker

- > Voor het knippen van ijzer-, koper- en aluminiumplaat tot een dikte van max. 1,2 mm, kunststof tot max. 2,0 mm
- > Knipt het materiaal zonder het te vervormen
- > Keurige snijkanten, de uitgeknipte profielen hoeven niet verder bewerkt te worden
- > Met spaanbreker
- > Eenvoudig te hanteren
- > Snijdbreedte: 2,7 mm
- > Gereedschap: speciaal gereedschapsstaal, gewalst, in olie gehard
- > Mes: speciaal gereedschapsstaal, in olie gehard, vervangbaar

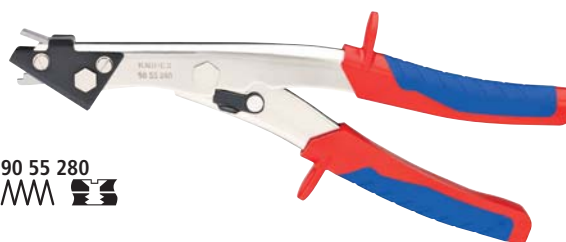

90 55 280

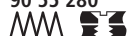

Artikel-nr.	EAN 4003773-	↔ mm		Gereedschap	Benen	⚖ g
90 55 280	026730	280	⚡	vernikkeld	met meer-componentengrepen	461
90 59 280	027355	Reservemes voor 90 55 280				

Profiel uitstanstangen

90
61

- > Speciale tang voor het uitknippen van uitsparingen in kunststofplinten en -behuizingen bij de elektro- en sanitairinstallatie
- > Inkepingen kunnen worden vergroot door meerdere keren naast elkaar te knippen
- > Keurige snijkanten, de uitgeknipte profielen hoeven niet verder bewerkt te worden
- > Eenvoudig te hanteren
- > Met openingsveer, openingsbegrenzing en vergrendeling
- > Behuizing: speciaal gereedschapsstaal, gewalst, in olie gehard



90 61 20
 PATENTED



Met de KNIPEX-uitstanstang is het gemakkelijk om snel en keurig de meest gangbare uitsparingen in kunststofplinten en kabelkanalen te maken. Nooit meer omslachtig gaten zagen en uitgebreid afwerken.

Artikel-nr.	EAN 4003773-	↔ mm		Tang	Benen	Capaciteit mm	⚖ g
90 61 16	051947	250		gebruineerd	met kunststof bekleed	16 x 32	403
90 61 20	051954	250				20 x 29	414

Fitterstangen

84

- > Voor zeer smalle schroefverbindingen
- > Speciaal gereedschapsstaal, gesmeed, in olie gehard

84 11 200

Rechte kop

84 21 200



Kop 20° gebogen



84 11 200



84 21 200
 $\leq 20^\circ$ 

Artikel-nr.	EAN 4003773-	↔ mm		Tang	Kop	Benen	Recess Ø mm	Kopdikte mm	⚖ g
84 11 200	051923	200		zwart geatramenteerd	gepolijst	met kunststof bekleed	6 / 10	3,5	177
84 21 200	051930	200		zwart geatramenteerd	gepolijst	met kunststof bekleed	6 / 10	3,5	182

Bandveerklemtangen

85
51

- > Draaibare, universele grip inzetstukken voor de vaste grip van de klemmen in elke positie
- > Grip inzetstukken ook onder last draaibaar
- > Extreem goede hefboomoverbrenging met de klemmen zonder veel kracht eenvoudig en veilig openen
- > Slanke kop, geringe kopbreedte, draaibare grip inzetstukken: een ideaal gereedschap vooral wanneer men weinig plaats heeft
- > Extra functie: slangen voorzichtig losmaken door getande grijpvlakken
- > Chroom-vanadium-elektrostaal, gesmeed, in olie gehard



85 51 180 A



85 51 250 A



Geteste Cobra®-eigenschappen ook bij KNIPLEX veerbandklemtang

- > Krachtenbesparend door extreem goede overbrengingsverhouding
- > Uitstekende klembescherming
- > Veilig werken bij handvriendelijke greeppositie
- > Fijne verstelling voor optimale aanpassing aan de meest uiteenlopende klemmengrootten
- > Openen door een druk op de knop
- > Hoge stabiliteit dankzij dubbele geleiding



Een enkele tang voor zadelklemmen en veerbandringen van verschillende grootte. Past zich aan elke ligging aan door draaibare grijpsinserts. Toch is de vaste zit van de zadelklemmen in de tang gegarandeerd.

TOEPASSINGSGBIEDEN

Luchtaanzuiging, koeling, laadlucht, waterterugloop, thermostaat, brandstof, verwarming

Productivideo



Artikel-nr.	EAN	↔ mm	Tang	Benen	Instelposities	g
85 51 180 A	4003773-081159	180	 grijs geatramenteerd	met anti-slip kunststof bekleed	15	170
85 51 250 A	4003773-077329	250			25	340
85 59 250 A	077336	Assortiment reserve-onderdelen grip inzetstukken, voor 85 51 250 A / 85 51 250 AF				

Bandveerklemtangen

met vastzetmechanisme

85
51

Het vastzetmechanisme maakt het mogelijk om eenvoudig en veilig te werken bij gespannen zadelklem
Eenhand ontgrendeling

- > Draaibare, universele grip inzetstukken voor de vaste grip van de klemmen in elke positie
- > Grip inzetstukken ook onder last draaibaar
- > Extreem goede hefboomoverbrenging met de klemmen zonder veel kracht eenvoudig en veilig openen
- > Slanke kop, geringe kopbreedte, draaibare grip inzetstukken: een ideaal gereedschap vooral wanneer men weinig plaats heeft
- > Extra functie: slangen voorzichtig losmaken door getande grijpvlakken
- > Kan worden gebruikt voor standaard-, ruimtebesparings- en draadklemmen, alsook bandveeringen tot een nominale grootte van 70 mm
- > Meer dan 40 mm spanweg
- > Chroom-vanadium-elektrostaal, gesmeed, in olie gehard



85 51 250 AF



Productvideo



Artikel-nr.	EAN	↔ mm		Tang	Benen	Instelposities	⚖ g
85 51 250 AF	4003773-078623	250		zwart geatramenteerd	met anti-slip kunststof bekleed	19	350
85 59 250 A	077336	Assortiment reserveonderdelen grip inzetstukken, voor 85 51 250 A / 85 51 250 AF					

Slangklemtangen

voor klik-klemmen

85
51

Om klik-klemmen te openen en te sluiten

- > Draaibare grip inzetstukken om de klemmen in elke positie zekere te bedienen
- > Goede hefboomoverbrenging: klemmen kunnen eenvoudig met weinig kracht gemakkelijker en zeker geopend en opnieuw gesloten worden
- > Om comfortabel te werken, bijvoorbeeld aan brandstofslangen, onderdrukleidingen en aanzuigpijpen
- > Extra functie: slangen voorzichtig losmaken door getande grijpvlakken
- > Slanke kop, geringe kopbreedte, draaibare grip inzetstukken: een ideaal gereedschap vooral wanneer men weinig plaats heeft
- > Chroom-vanadium-elektrostaal, gesmeed, in olie gehard



85 51 180 C



85 51 250 C

Productivideo



Getande grijpvlakken om vastzittende slangen gemakkelijk los te maken

Geteste Cobra®-eigenschappen ook bij Slangklemtangen

- > Klembeveiliging voorkomt verwondingen
- > Veilig werken bij handvriendelijke greeppositie
- > Hoge stabiliteit dankzij dubbele geleiding



Artikel-nr.	EAN 4003773-	↔ mm		⚖ g
85 51 180 C	081166	180		170
85 51 250 C	078517	250		340
85 59 250 C	078999	Assortiment reserve-onderdelen grip inzetstukken, voor 85 51 180 C / 85 51 250 C		

Revolverponstang

90
7

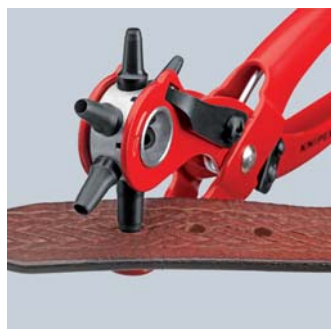

Ponspijpen individueel verwisselbaar

- > Voor het maken van gaten in leer, textiel en kunststof
- > Met 6 verwisselbare ponspijpjes, Ø 2,0/2,5/3,0/3,5/4,0/5,0 mm
- > Met openingsveer en vergrendeling
- > Poedergecoat voor goede bescherming tegen roest
- > Behuizing en ponspijpjes: speciaal gereedschapsstaal, in olie gehard



90 70 220



Artikel-nr.	EAN 4003773-	↔ mm		Tang	Uitvoering	⚖ g
90 70 220	019411	220	MM	rood poedergecoat	met poedercoating	251

Tegelkniptang (Papegaaienbektang)

91
0



- > Gaten in tegels kunnen door uitbreken vergroot worden en randen kunnen gevormd worden
- > Speciaal gereedschapsstaal, gesmeed, in olie gehard



91 00 200

Artikel-nr.	EAN 4003773-	↔ mm	Tang	Kop	⚖ g
91 00 200	013754	200	zwart geatramenteerd	gepolijst	158

Krammentang

91

- > Voor de professionele bevestiging van stoelvertrekken geprofileerde zittingen aan het zitframe met alle courante krammen
- > De krammen stevig aanbrengen, geleiden en vasthouden: de ingefreesde speciale groef bevestigt de krammen in de correcte positie
- > De krammen licht aandrukken: een sluitveer houdt de tang gesloten, de kram kan veilig aangebracht en geperst worden
- > Licht samendrukken van de krammen door een goede overbrenging van de tang
- > Comfortabel werken dankzij uit meerdere componenten bestaande grepen
- > Lange levensduur en stabiel
- > Speciaal gereedschapsstaal, gesmeed, in olie gehard



91 92 180



Artikel-nr.	EAN 4003773-	↔ mm	⚖ g
91 92 180	080725	185	195

Tegelbreektang

91

Tegels snijden werkt zonder doorslijper, vooral bij smalle stroken. Voor minder vuil, stof, lawaai en moeite.

Om tegels en fijne stenen precies op lengte te snijden (breken) na de voorbereiding met een tegelsnijder

Ideal bij lange en dikke tegels

- > Optimale bescherming van de tegels tegen beschadiging: vervangbare aanslag uit zachte, stabiele kunststof
- > Grote breekkracht door 10-voudige krachtoverbrenging
- > Eenvoudig met een druk op de knop op de betreffende tegeldikte instelbaar
- > Chroom-vanadium-elektrostaal, gesmeed, in olie gehard



91 13 250



Productivideo



Kunststof aanslag: te zwenken voor een exact breken en optimale bescherming van de tegels tegen beschadiging

Artikel-nr.	EAN	↔ mm		Tang	Benen	⚖ g
91 13 250	4003773-079538	250				560
91 13 250 SB	082279	250		verchromd	met kunststof bekleed	600
91 19 250 01	079545	Reserve breekbek voor 91 13 250				

Glasbreektang

91
3

- > Voor het afbreken van ingekerfde stroken in glasplaten
- > Speciaal gereedschapsstaal, gesmeed, in olie gehard



91 31 180

Artikel-nr.	EAN 4003773-	↔ mm		Tang	Kop	Benen	Breedte van de bekken mm	⚖ g
91 31 180	069744	180		zwart geatramenteerd	gepolijst	met kunststof bekleed	24,0	245

Glaskruimeltangen

91

- > Voor het afbreken van smalle, ingekerfde glasstroken
- > Voor het bewerken van glaskanten
- > Speciaal gereedschapsstaal, gesmeed, in olie gehard

91 71 160

Smalle uitvoering, met openingsveer



91 51 160

Artikel-nr.	EAN 4003773-	↔ mm		Tang	Kop	Benen	Breedte van de bekken mm	⚖ g
91 51 160	014355	160		zwart geatramenteerd	gepolijst	met kunststof bekleed	9,5	148
91 71 160	019565	160		zwart geatramenteerd	gepolijst	met kunststof bekleed	4,0	141

Glasplattang

91
6

- > Met zachte bekken met grip
- > Voor het zuiver en op maat maken van glaskanten bijv. bij het vervaardigen van glas-in-lood
- > Speciaal gereedschapsstaal, gesmeed



91 61 160

Artikel-nr.	EAN 4003773-	↔ mm		Tang	Kop	Benen	Breedte van de bekken mm	⚖ g
91 61 160	019527	160		zwart geatramenteerd	gepolijst	met kunststof bekleed	9,5	141

Halogeenlampentang

30
41

- > Voor het monteren van halogeen lampen
- > Grijpvlakken met kunststof bekleed
- > Chroom-vanadium-elektrostaal, gesmeed, in olie gehard

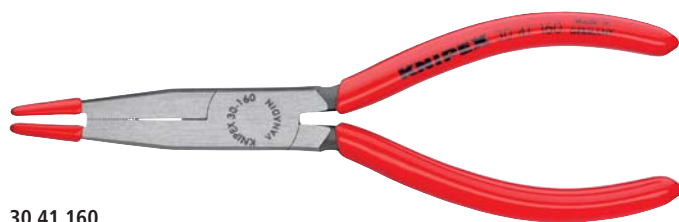

30 41 160

Artikel-nr.	EAN	↔ mm		Tang	Kop	Benen	⚖ g
30 41 160	048480	160		zwart geatramenteerd	gepolijst	met kunststof bekleed	120

Magnetische LED-lamp

Sterk. Helder. Compact.

00
11

- > Om donkere werkzones te belichten
- > Bevestiging aan het gereedschap door sterke magneten
- > Zeer compacte afmetingen
- > Ongeveer 24 uur lichtduur, met 2 vervangbare knooppellen (CR1220)
- > Karabijnbevestiging
- > Behuizing uit slagvaste kunststof



00 11 V50

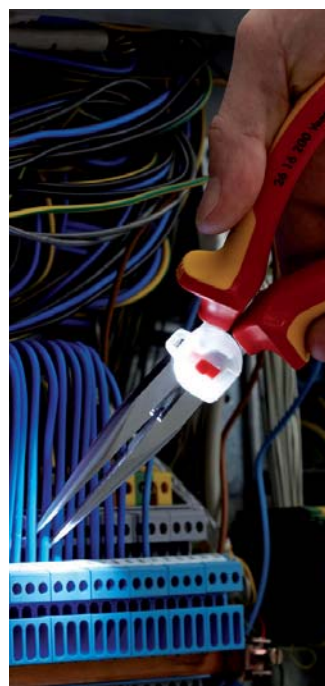

Artikel-nr.	EAN	⚖ g
00 11 V50	075387	8

KNIPEX TwinKey®

voor alle standaard schakelkasten en afsluitsystemen

00
11

10 profielen. 2 kruizen. 1 sleutel.
Alle gangbare sluitsystemen.

- > Multifunctionele sleutel voor sluitwerken in de segmenten gebouwen-techniek (verwarming en sanitair, airco- en ventilatie-installaties en ontluchtingstechniek, elektrotechniek), gas en water verzorging en afsluitsystemen
- > 8-delige versie, 2 schakelkastsleutels door middel van magneten, plaatsbesparend verbonden
- > Bit met aan één kant sleuf 1,0 x 7 mm en aan de andere kant kruiskop PH2
- > Sleutel en omkeerbit door stabiele roestvrij stalen draadkabel verbonden
- > Hoogwaardige oppervlaktebehandeling
- > Gering gewicht door constructie van zink- en persgietijzer



00 11 01



TwinKey®

Ingenieus gereedschap voor optimaal werken.

De 8-delige KNIPEX TwinKey® bestaat uit twee schakelkastsleutels, die met een magneet in elkaar gestoken worden.

Productivideo

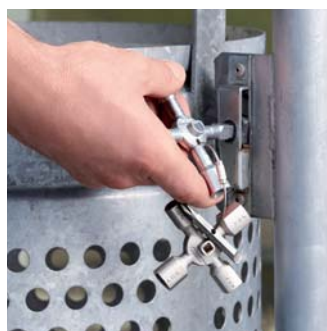
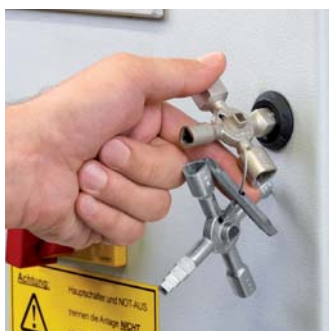

Artikel-nr.	EAN	 mm	 mm	 mm	 mm	 mm	 g
00 11 01	074670	5 / 6 / 7 / 8 - 9 / 10 - 11	7 - 8 / 9 - 10 / 11 - 12	3 - 5	6	6 - 9	135

Schakelkastsleutels

voor alle standaard schakelkasten en afsluitsystemen

00
11

- > Voor schakelkasten, afsluitsystemen van gas-, water- en elektriciteitstoevoer
- > Voor technische installaties in gebouwen zoals airco- en ventilatie-installaties, afsluitventielen, netschakelborden enz.
- > Met bit-inzet: sleuf 1,0 x 7 mm en kruissleuf PH2
- > Met adaptor voor 1/4"-bits aan een bevestigingsketting
- > Extra bitopname voor 1/4"-bits in één arm
- > Zinkpersgietwerk

00 11 02

Korte uitvoering, armlengte 44 mm

00 11 03

Lange uitvoering, armlengte 76 mm

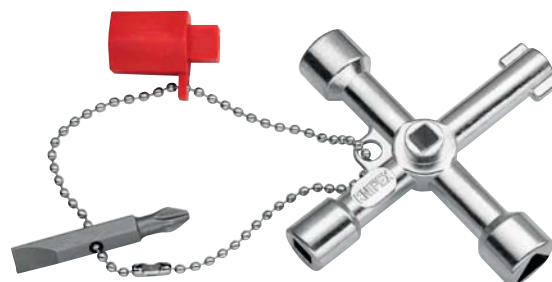

00 11 03

Artikel-nr.	EAN 4003773-	↔ mm	□ mm	△ mm	○ mm	⚖ g
00 11 02	048947	44	6 / 8	9	3 - 5	65
00 11 03	041658	76	5 / 6 / 8	9	3 - 5	88

Profi-Key

voor alle standaard afsluitsystemen

00
11

- > Sleutel voor verwarmings-, airco-, sani- en gebouwtechniek, v.b. voor venster- en deurklinken of voor de ontluiking van verwarmingsinstallaties
- > Met bit-inzet: sleuf 1,0 x 7 mm en kruissleuf PH2
- > Met adaptor voor 1/4"-bits aan een bevestigingsketting
- > Extra bitopname voor 1/4"-bits in één arm
- > Armlengte in totaal 90 mm
- > Zinkpersgietwerk



00 11 04

Artikel-nr.	EAN 4003773-	↔ mm	□ mm	△ mm	▬ mm	⚖ g
00 11 04	048954	90	5 / 7 / 8	9 - 10	6 / 7 / 8 / 9	86

Universele sleutel

or alle standaard schakelkasten en afsluitsystemen

00
11

- > Voor sluitsystemen in de elektrotechniek, gas- en waterverzorging, airco- en ventilatie-installaties, industrie, gebouwtechniek, etc.
- > 9 verschillende sluitingen uit zink-drukgetijzer in een sleutel
- > Met afneembare ketting en karabijnhaak
- > Armlengte in totaal 90 mm
- > Zinkpersgietwerk



00 11 06

Artikel-nr.	EAN 4003773-	↔ mm	□ mm	△ mm	○ mm	○ mm	⚖ g
00 11 06	071334	90	5 / 6 / 7 - 8 / 9 - 10	7 / 8-9 / 10 - 11	3 - 5	6	220

Universele sleutel "Bouw"

voor alle standaard schakelkasten en afsluitsystemen

00
11

- > Voor sluitsystemen in de elektrotechniek, gas- en waterverzorging, airco- en ventilatie-installaties, industrie, gebouwtechniek, etc.
- > 9 verschillende sluitingen uit zink-drukgetijzer in een sleutel
- > Uitvoering "bouw" met insteekbaar, magnetisch vastgehouden opzetstuk: meenemers voor sloten met PZ perforatie en trappenvierkant
- > Met bitopname voor 1/4" bits met magneet
- > Met afneembare ketting en karabijnhaak
- > Armlengte: 157 / 95 mm
- > Zinkpersgietwerk



00 11 06 V01

Artikel-nr.	EAN 4003773-	□ mm	△ mm	○ mm	○ mm	▬ mm	↔ mm	⚖ g
00 11 06 V01	075394	5 / 6 / 7 - 8 / 9 - 10	7 / 8 - 9 / 10 - 11	3 - 5	6	6 / 7 / 8 / 9 / 10	160	255

Stift-Schakelkast-Sleutel

voor alle standaard schakelkasten en afsluitsystemen

00
11

- > Transportvriendelijke schakelkastsleutel in penvorm met bevestigingsclip
- > Door de sleuteldrager naar buiten te zwenken kunnen vier verschillende sleutelprofielen gebruikt worden
- > Voor schakelkasten, afsluitsystemen van gas-, water- en elektriciteitstoevoer
- > Voor technische installaties in gebouwen zoals airco- en ventilatie-installaties, afsluitventielen, netschakelborden enz.
- > Universele 1/4" bitopname voor courante bits neodymium opname voor courante bits (permanente magneet ter bevestiging)
- > Extra bitopname voor 1/4"-bits in één sleutelprofiel
- > Met 2 bits: kruisgleuf PH / sleuf 7,0 x 1,2 mm en TX20 / TX25
- > Gereedschap: kunststof, glasvezelversterkt
- > Sleutelprofielen: zinkpersgietwerk



00 11 07



Artikel-nr.	EAN	↔ mm	□ mm	△ mm	○ mm	⚖ g
00 11 07	4003773-063018	145	5 / 6 / 8	9	3 - 5	95

Stift-Profi-Key

voor alle standaard afsluitsystemen

00
11

- > Transportvriendelijke schakelkastsleutel in penvorm met bevestigingsclip
- > Door de sleuteldrager naar buiten te zwenken kunnen drie verschillende sleutelprofielen gebruikt worden
- > Universele sleutel voor alle bouwhandwerkers met profielen voor de verwarmings-, airco-, sanitaire en gebouwentechiek, bijvoorbeeld voor deuren- en venstergrepen of voor de ontluchting van verwarmingen
- > Universele 1/4" bitopname voor courante bits neodymium opname voor courante bits (permanente magneet ter bevestiging)
- > Extra bitopname voor 1/4"-bits in één sleutelprofiel
- > Met bit: kruisgleuf PH2 en mogelijkheid om een tweede bit te bewaren
- > Gereedschap: kunststof, glasvezelversterkt
- > Sleutelprofielen: zinkpersgietwerk



00 11 08



Artikel-Nr.	EAN	↔ mm	□ mm	△ mm	■ mm	⚖ g
00 11 08	4003773-063025	145	5 / 8	9	6 / 7 / 8 / 9	95

Stift-Schakelkast-Sleutel

met spannings- en magneetveldzoeker
voor alle standaard schakelkasten en afsluitsystemen

00
11

- > Transportvriendelijke schakelkast sleutel in penvorm met bevestigingsclip
- > Contactloze opsporing van wisselstroom met optische aanduiding (rode LED); spanningsbereik 50 - 600 V; frequentiebereik 50 - 60 Hz
- > Contactloze erkenning van magneetvelden met optisch display (groene LED)
- > AAN toets
- > Batterijbeschermd automatische uitschakelen. Het toestel schakelt bij niet-gebruik na 2 minuten automatisch uit.
- > Weergave door middel van heldere LED: inschakel-zelftest, batterijcontrole en onder spanning staande leiding in de buurt
- > Batterijvak met draai sluiting for 2 knooppellen
- > Door de sleuteldrager naar buiten te zwenken kunnen vier verschillende sleutelprofielen gebruikt worden
- > Voor schakelkasten, afsluitsystemen van gas-, water- en elektriciteitstoever
- > Voor technische installaties in gebouwen zoals airco- en ventilatie-installaties, afsluitventielen, netschakelborden enz.
- > Universele 1/4" bitopname voor courante bits neodmium opname voor courante bits (permanente magneet ter bevestiging)
- > Extra bitopname voor 1/4"-bits in één sleutelprofiel
- > Met een keerbit: kruissleuf PH / sleuf 7,0 x 1,2 mm
- > Gereedschap: kunststof, glasvezelversterkt
- > Sleutelprofielen: zinkpersgietwerk



00 11 17
CE  

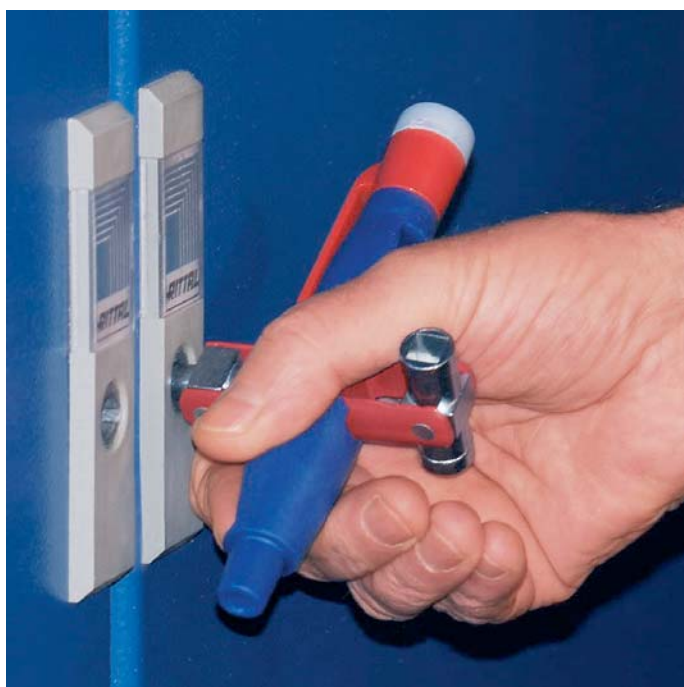

Artikel-nr.	EAN	↔ mm	 mm	 mm	 mm	 g
00 11 17	4003773-068396	155	6 / 8	9	3 - 5	136

Kabel- en Staal- draadscharen



Kabelscharen	162
Kabelscharen met dubbele snijkanten	163
Schaar voor elektriciens	164
Kabelscharen (Ratelprincipe)	166
Staaldraadscharen	171
Bowdenkabelschaar	173
Staaldraad- en kabelscharen	173

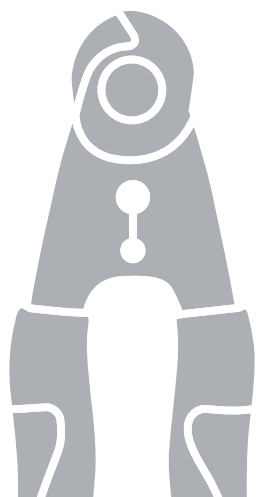

- > Voor het knippen van Cu- en Al- kabels, enkel- en meerdradig
- > Niet geschikt voor staaldraad en hardgetrokken koperdraad
- > Geharde en nauwkeurig geslepen snijkanten
- > Knipt keurig glad af zonder te vervormen
- > Gemakkelijke snede met éénhandbediening
- > Klembeveiliging voorkomt verwondingen
- > Verstelbaar schroefscharnier
- > Speciaal gereedschapsstaal in bijzondere kwaliteit, gesmeed, in olie gehard

Type 2

Openingsveer ligt in het scharnier, voor verlies gewaarborgd

Type 4

Multifunctioneel gereedschap voor de verwerking van NYM-kabels van 3 x 1,5 mm² tot 5 x 2,5 mm² (snijden, ontmantelen, afstrippen); universele afstripplaats voor beide massieve geleiderdoorsneden;zekere centrering van de kabel op het afstrip gedeelte door de V-vormige geometrie

95 12 165 T / 95 16 165 T*

Tangen met bevestigingshaak om een valbeveiliging aan te brengen



Een kabel knippen met een zijsnijtang: veel kracht nodig, onzuivere snede en ingrijpende vervorming van de kabel



Een kabel knippen met een kabelschaar: makkelijke en zuivere snede zonder vervorming van de kabel



95 41 165: met afstripfunctie



Vergrendelklink vergrendelt lemmetten met binnen liggende openingsveer



95 11 165



95 12 165



95 12 165 T



95 16 165
⚠ 1000 V



95 22 165



95 41 165

Artikel-nr.	EAN	↔ mm	Gereedschap	Benen	Type	Snijcapaciteit		Afstripcapaciteiten mm ²	AWG	⚖ g
						Ø mm	mm ²			
95 11 165	040323	165	gebruineerd	met kunststof bekleed	1	15	50		1/0	215
95 12 165	029182	165	gebruineerd	met meer-componentengrepen	1	15	50		1/0	250
95 12 165 SB	079446	165								250
95 12 165 T	080190	165	gebruineerd	met meer-componentengrepen, met geïntegreerde bevestigingshaak	1	15	50		1/0	255
95 16 165	039648	165	verchromd	geïsoleerd met meer-componentengrepen, VDE-getest	1	15	50		1/0	262
95 16 165 T	081524	165	verchromd	geïsoleerd met meercomponenten-omhullingen, VDE-gekeurd, met geïntegreerde geïsoleerde bevestigingshaak	1	15	50		1/0	256
95 21 165	069805	165	gebruineerd	met kunststof bekleed	2	15	50		1/0	215
95 22 165	069812	165	gebruineerd	met meer-componentengrepen	2	15	50		1/0	254
95 26 165	069980	165	verchromd	geïsoleerd met meer-componentengrepen, VDE-getest	2	15	50		1/0	275
95 41 165	078609	165	gebruineerd	met kunststof bekleed	4	12	35	1,5 + 2,5	1/0	220

Kabelscharen
met dubbele snijkanten

95
1

- > Om koperen en aluminium kabels te knippen
- > Niet geschikt voor staaldraad en hardgetrokken koperdraad
- > Geharde en nauwkeurig geslepen snijkanten
- > Knipt keurig glad af zonder te vervormen
- > Door te knippen met voor- en nasnede (1ste en 2de snede) kunnen ook kabels tot Ø 20 mm met één hand worden geknipt
- > Geringe kracht door gunstige overbrengingsverhoudingen en geoptimaliseerde mesgeometrie
- > Klembeveiliging voorkomt verwondingen
- > Verstelbaar schroefscharnier
- > Speciaal gereedschapsstaal in bijzondere kwaliteit, gesmeed, in olie gehard



Vorbereidende snede: door de voorste snijkant te gebruiken, blijft zelfs bij grote kabeldiameters de afstand tussen de handgrepen ergonomisch.



Definitieve snede: nadat de mantel van de kabel in het voorste profiel doorsneden wordt, wordt de kabel in het achterste profiel doorsneden. Vorbereidende snede vooraan, doorknippen achteraan. Zo knipt men makkelijker.



95 11 200
PATENTED



95 12 200
PATENTED



95 16 200
1000 V PATENTED



95 17 200
1000 V PATENTED

De dubbele snijkanten zorgen ervoor dat bij iedere snede die binnen de aangegeven snijcapaciteit wordt uitgevoerd, de grepen altijd in een handvriendelijke positie blijven staan.

Artikel-nr.	EAN 4003773-	↔ mm	Icons	Gereedschap	Benen	Snijcapaciteit			g
						Ø mm	mm ²	AWG	
95 11 200	043928	200	⊕ ⚡	gebruineerd	met kunststof bekleed	20	70	2/0	283
95 12 200	047834	200	⊕ ⚡	gebruineerd	met meer-componentengrepen	20	70	2/0	324
95 12 200 SB	052197	200	⊕ ⚡	gebruineerd	met meer-componentengrepen	20	70	2/0	346
95 16 200	026761	200	⚡ 1000 V ⊕ ⚡	verchroomd	geïsoleerd met meer-componentengrepen, VDE-getest	20	70	2/0	340
95 17 200	026952	200	⚡ 1000 V ⊕ ⚡	verchroomd	dompelisolatie, VDE-getest	20	70	2/0	360

Kabelscharen

95

- > Niet geschikt voor staaldraad en hardgetrokken koperdraad
- > Geharde en nauwkeurig geslepen snijkanten
- > De kabel wordt niet platgedrukt en slechts een weinig vervormd
- > Klembeveiliging voorkomt verwondingen
- > Instelbaar schroefscharnier
- > Behuizing: chirurgisch staal, roestvrij, luchtgehard
- > Grepen: kunststof, slagbestendig

95 05 165

Voor het snijden van kabels Ø 10 mm / 24 mm²; met openingsveer en vergrendeling; snijkanten uit roestvrij staal; in olie gehard en getemperd



95 05 165



95 06 230

95 06 230

Ook voor Cu-leiders eendradig tot 16 mm²; meerdraadig tot 50 mm² en fijndradig tot 70 mm²; Al-leiders meerdraadig tot 70 mm²; snijdt gemakkelijk door grote overbrenging bij bediening met één hand; roestvrij speciaalstaal, in olie gehard en getemperd

Artikel-nr.	EAN 4003773-	↔ mm	Kop	Benen	Snijcapaciteit			g
					Ø mm	mm ²	AWG	
95 05 165	019596	165	gepolijst	met kunststof bekleed	10	24	3	111
95 06 230	006305	230	gepolijst	geïsoleerd, met kunststof gespoten, VDE-getest	16	50	1/0	274

Schaar voor elektriciens

95

- Precies geslepen met fijne tanden om zuiver en zonder weg te glijden te snijden
- Lemmet met kabelsnijder
- Met kunststof tas voor aan de riem

- > Universele schaar voor elektriciens
- > Grepen met meer-componentengrepen, glasvezelversterkt
- > Lemmeten uit roestvrij staal, hardheid van de lemmeten 56 HRC

95 05 10 SB

Met crimpplaats voor adereindhulzen tot 6,0 mm²



95 05 155 SB



95 05 10 SB

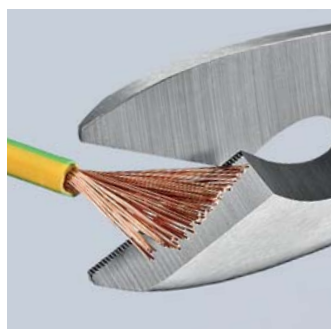

Geen afglijden door microtanden



Geïntegreerde kabelsnijder



95 05 10 SB: Snel, eenvoudig krimpen



Veilig opgeborgen en altijd klaar om te grijpen

Artikel-nr.	EAN 4003773-	↔ mm	Kop	Benen	Capaciteit mm ²	g
95 05 155 SB	077725	155	gepolijst	met meer-componentengrepen, glasvezelversterkt		110
95 05 10 SB	082125	190	gepolijst	met meer-componentengrepen, glasvezelversterkt	6,0	135

Kabelscharen

95

Korte bouwvorm, slechts 500 mm lang
Gering gewicht, hoge overbrenging

- > Voor het knippen van Cu- en Al- kabels, enkel- en meerdradig
- > Niet geschikt voor staaldraad
- > Geharde en nauwkeurig geslepen snijkanten
- > Knipt keurig glad af zonder te vervormen
- > Geringe krachtinspanning door gunstige overbrengingsverhoudingen en speciale snijgeometrie
- > Klembeveiliging voorkomt verwondingen
- > Instelbaar schroefscharnier
- > Snijkop: vanadium-elektrostaal, gesmeed, in olie gehard
- > Grepen: aluminium buis, zeer bestendig



Grote capaciteit: max. Ø 27 mm / 150 mm²



95 12 500

95 17 500
⚠ 1000 V

Artikel-nr.	EAN 4003773-	↔ mm		Kop	Benen	Snijcapaciteit			⚖ g
						Ø mm	mm²	AWG	
95 12 500	069966	500	⚡	gebruineerd	met meer-componentengrepen	27	150	5/0	1090
95 17 500	026785	500	⚠ 1000 V	gepolijst	dompelisotatie, VDE-getest	27	150	5/0	1477

Kabelscharen

95

- > Voor het knippen van Cu- en Al- kabels, enkel- en meerdradig
- > Niet geschikt voor staaldraad
- > Geharde en nauwkeurig geslepen snijkanten
- > Knipt keurig glad af zonder te vervormen
- > Gunstige overbrengingsverhoudingen door kniehefboommechaniek
- > Klembeveiliging voorkomt verwondingen
- > Instelbaar schroefscharnier
- > Vastgeschroefde snijkop, verwisselbaar
- > Snijkop: chroom-vanadium-elektrostaal in bijzondere kwaliteit, gesmeed, in olie gehard
- > Grepen: stalen buis



95 21 600

95 27 600
⚠ 1000 V

Artikel-nr.	EAN 4003773-	↔ mm		Kop	Benen	Snijcapaciteit			⚖ g
						Ø mm	mm²	AWG	
95 21 600	025252	600	⚡	gepolijst	met kunststof bekleed	27	150	5/0	1862
95 27 600	021797	600	⚠ 1000 V	gepolijst	dompelisotatie, VDE-getest	27	150	5/0	2262

95 29 600 021803 Reservekop voor 95 21 600 / 95 27 600

Kabelscharen

(Ratelprincipe)

95

3

- > Voor het knippen van Cu- en Al- kabels, enkel- en meerdradig
- > Niet geschikt voor staaldraad
- > Geharde en nauwkeurig geslepen snijkanten
- > Knipt keurig glad af zonder te vervormen
- > Éénhandbediening door ratelprincipe
- > Minder kracht nodig door optimale overbrengingsverhoudingen
- > Tandkransaandrijving met twee gangen voor een moeiteloos snijden
- > Eenvoudige hantering dankzij het geringe gewicht en de compacte bouwwijze – ook om te gebruiken in kleine ruimtes
- > Klembeveiliging voorkomt verwondingen
- > Speciaal gereedschapsstaal in bijzondere kwaliteit, gesmeed, in olie gehard

95 31 280 / 95 36 280

Te gebruiken bij aluminiumleiders tot 4 x 150 mm² sectorkabel

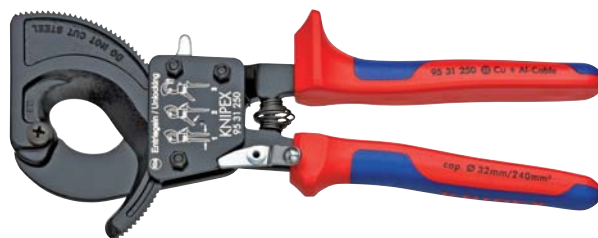

95 31 250

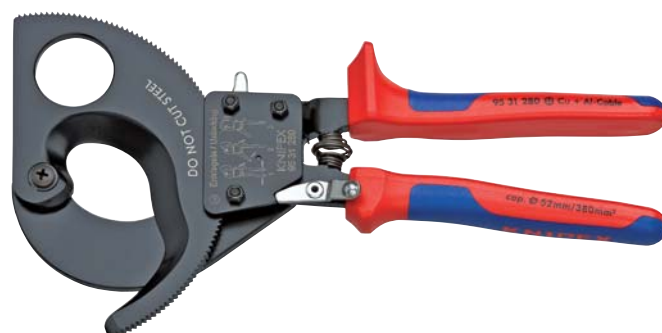

95 31 280



95 36 250



95 31 280:
 Grote capaciteit: max. Ø 52 mm / 380 mm²



Ratelprincipe en tandkransaandrijving met twee gangen om te snijden met minder kracht



95 31 250/280: handgreep van het vaste been met steunvlak voor tijdens het snijden

Productivideo
 95 36 250



Productivideo
 95 36 280



Artikel-nr.	EAN 4003773-	↔ mm	Gereedschap	Benen	Snijcapaciteit			⚖ g
					Ø mm	mm ²	MCM	
95 31 250	043935	250	zwart gelakt	met meer-componentengrepen	32	240	500	676
95 31 280	043942	280	zwart gelakt	met meer-componentengrepen	52	380	750	860
95 36 250	026884	250	zwart gelakt	geïsoleerd met meer-componentengrepen, VDE-getest	32	240	500	652
95 36 280	026891	280	zwart gelakt	geïsoleerd met meer-componentengrepen, VDE-getest	52	380	750	835
95 39 250	022244	Beweegbaar reservemmes voor 95 31 250 / 95 36 250						
95 39 280	025283	Beweegbaar reservemmes voor 95 31 280 / 95 36 280						

Kabelscharen

(Ratelprincipe, 3-versnellingen)

95

3

Robuust. Handig. Stabiel.

Innovatief tandkransaandrijving

Voor kabels tot een diameter van 60 mm

- > Eenvoudige bediening door gering gewicht (825 g) en compacte constructie (320 mm lengte) – Kan ook in zeer nauwe ruimtes gebruikt worden
- > Snijdt Cu- en Al-kabels tot een diameter van 60 mm met één of twee handen te bedienen
- > Geharde, precisiegeslepen snijkanten snijden glad en zuiver, zonder te vervormen
- > Voor het knippen van Cu- en Al- kabels, enkel- en meerdradig (niet geschikt voor staaldraad)
- > Innovatief tandkransaandrijving met drie gangen met hoge overdracht om eenvoudig te snijden in het één- en tweehandenbedrijf
- > Handgreep van het vaste been met steunvlak voor tijdens het snijden
- > Speciaal gereedschapsstaal in bijzondere kwaliteit, gesmeed, in olie gehard



95 32 320







95 36 320

De innovatieve driegang-aandrijving maakt drie procedures mogelijk

- > Snel werken met volle kracht van de grepen en bediening met één hand bij het doorsnijden van het isolatiemateriaal
- > Bij het doorsnijden van de kabel met twee handen kan men het sikkelmes krachtig voortbewegen.
- > Krachtig eenhandsbediening bij het voorschuiwen van het sikkelmes om de kabel door te snijden door het eerste derde van de greeps slag met een of twee handen te gebruiken

Kabelschaar met ratelprincipe, te bedienen met één of twee handen kan de Cu- en Al kabels tot een diameter van 60 mm doorsnijden!

Artikel-nr.	EAN 4003773-	↔ mm		Gereedschap	Kop	Benen	Snijcapaciteit		MCM	 g
							Ø mm	mm ²		
95 32 320	075172	320		zwart geatramenteerd	gepolijst	met meer-componentengrepen	60	600	1200	825
95 36 320	075189	320		zwart geatramenteerd	gepolijst	geïsoleerd met meer-componentengrepen, VDE-getest	60	600	1200	830
95 39 320 01	075714	Zwenkmes reparatieset voor 95 32 320 en 95 36 320								
95 39 320 02	075721	Vast mes reparatieset voor 95 32 320 en 95 36 320								

ACSR Bovengrondse kabelschaar voor elektriciteitsleidingen

(Ratelprincipe)
voor bovengronds elektriciteitsleidingen met stalen kern

95

Handig. Compact. Stabiel.
Zeer robuuste uitvoering

- > Sniijdt elektriciteitsleidingen door met stalen kern tot een diameter van 32 mm in het een- en tweehandsbediening
- > Snijden met precieze en inductief verharde snijdkant
- > Tandkransaandrijving met twee gangen voor een moeiteloos snijden
- > Geringe kracht nodig door de zeer hoge overbrenging
- > Handgreep van het vaste been met steunvlak voor tijdens het snijden
- > Vergrendelingsmechanisme voor transport met veilig gesloten grepen
- > Speciaal gereedschapsstaal in bijzondere kwaliteit, stapsgewijs olieverhard

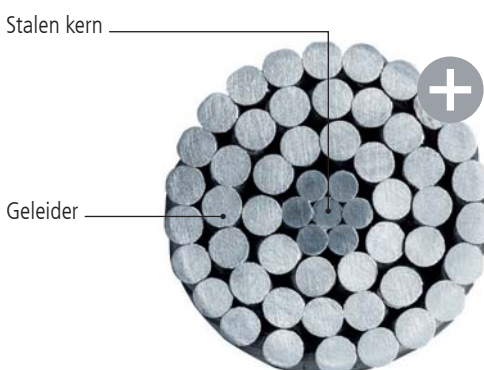

95 32 340 SR

Het buitendeel van deze vrije leidingskabel bestaat uit lichte, zeer geleidbare aluminium draden, de kern uit zeer uitzettingsvaste verzinkte staaldraden



Productvideo



Enorme kracht bij een gewicht van slechts 1300 g



De robuuste "kraag" van de greephuls dient als praktisch standvlak bij het snijden van grotere diameters

Artikel-nr.	EAN 4003773-	↔ mm		Gereedschap	Benen	Doorsnede mm	MCM	Diameter inch	⚖ g
95 32 340 SR	081241	340	  	gebruineerd	met meer-componentengrepen	32	477	1 1/4	1300
95 39 340 01	081340	Zwenkmes-reparatieset voor 95 32 340 SR							

Kabelscharen

(Ratelprincipe)

voor met staal gewapende kabels (SWA kabels)

95
3

Knipt met staal gewapende kabels tot een diameter van 45 mm / 380 mm² (b. v. 4 x 95 mm²) kan zowel met één hand als met twee handen worden gebruikt

Robuust. Handig. Stabiel.

- > Eenvoudige bediening door gering gewicht (800 g) en compacte constructie (315 mm lengte) – kan ook in nauwe ruimtes gebruikt worden
- > Nauwkeurig geslepen inductief geharde snijkanten snijden glad en zuiver, zonder te vervormen
- > Innovatieve driegang-tandkransaandrijving met hoge overbrenging
- > Met steunvlak voor tijdens het snijden
- > Niet geschikt voor ACSR-kabels en draadkabels!
- > Speciaal gereedschapsstaal in bijzondere kwaliteit, gesmeed, stapsgewijs oliegehard



95 32 315 A



95 36 315 A



Inductief geharde en precisie gefreesde snijkant



Voorbeeld van een staal gewapende kabel

Productivideo



Artikel-nr.	EAN 4003773-	↔ mm		Gereedschap	Benen	Snijcapaciteit		MCM	⚖ g
						⊕ Ø mm	⊕ mm ²		
95 32 315 A	078562	315		zwart gelakt	met meer-componentengrepen	45	380	750	800
95 36 315 A	078579	315		zwart gelakt	geïsoleerd met meer-componentengrepen, VDE-getest	45	380	750	800
95 39 315 A01	078586	Zwenkmes reparatieset voor 95 32 315 A en 95 36 315 A							
95 39 315 A02	078593	Vast mes reparatieset voor 95 32 315 A en 95 36 315 A							

Kabelschaar

(ratelprincipe)
met telescopische grepen

95
32

Kabelschaar met verstelbare en afgeronde telescoopische grepen

- > Voor kabeldiameter tot 38 mm, afgeronde grepen om de optimale dijenbreedte in te stellen, ook geschikt om in nauwe ruimtes te werken
- > Comfortabel werken door ratelprincipe en gering gewicht
- > Zeer belastbare telescopische grepen van ovale aluminium buis: uittrekbaar tot 770 mm voor maximale hefboom bij grote kabeldiameters; inschuifbaar tot 570 mm voor plaatsbesparing tijdens het transport
- > Vervangbare meskop
- > Grote snijdzone tot max. Ø 38 mm of max. 280 mm² (bijvoorbeeld 4 x 70 mm² NY) bij koperen of aluminium kabels
- > Lichte, zuivere snede door een geoptimaliseerde snijdgeometrie
- > Instelbaar schroefscharnier
- > Meskop: speciaal gereedschapsstaal in bijzondere kwaliteit, in olie gehard
- > Grepen: ovale aluminium buis, zeer stevig



95 32 038

De verstelbare grepen zijn zowel in de lengte als in een andere hoek in te stellen. Als men de greep in een hoek zet, kan meer kracht zetten door de hefboomwerking. Hierdoor worden armen en handen minder belast.

Artikel-nr.	EAN 4003773-	↔ mm	Kop	Benen	Snijcapaciteit		MCM	⚖ g
					⊕ Ø mm	⊕ mm ²		
95 32 038	071556	570	⊕ gebruineerd	met meer-componentengrepen	38	280	550	1980
95 39 038	073260	Reservemeskop voor 95 32 038						

Kabelscharen

(ratelprincipe)
met telescopische grepen

95
32

- > Voor Cu- en Al-kabels, enkel- en meerdradig - ook met harde rubberen of kunstof ommanteling
- > Niet geschikt voor staaldraad
- > Ook voor kabels met wapening
- > Krachtbesparend knippen door optimale overbrengingsverhoudingen
- > Grote snijcapaciteit door tweehandbediening en ratelprincipe
- > Openen van de kabelschaar is in iedere snijpositie mogelijk
- > Greeplengte meerstaps verstelbaar van 400 - 610 mm (korte transportlengte, individuele aanpassing aan arbeidsvoorwaarden)
- > Mes: speciaal gereedschapsstaal in bijzondere kwaliteit, in olie gehard
- > Grepen: ovale aluminium buis, zeer stevig



95 32 060

95 32 060

Lengte van het gereedschap: 600 - 800 mm; gewicht slechts ca. 3820 g

95 32 100

Gereedschaplengte: 650 - 850 mm; gewicht slechts 4980 g

Artikel-nr.	EAN 4003773-	↔ mm	Kop	Benen	Snijcapaciteit		MCM	⚖ g
					⊕ Ø mm	⊕ mm ²		
95 32 060	071563	600	⊕ gebruineerd	met meer-componentengrepen	60	740	1400	3820
95 32 100	071570	650			100	960	1900	4980
95 39 720	025290	Beweegbaar reservemes voor 95 31 720 / 95 32 060						
95 39 870	025306	Beweegbaar reservemes voor 95 31 870 / 95 32 100						

Staaldraadscharen

gesmeed

95

6

Dubbele functie: zuiver knippen, precies aanpersen

- > Met twee persprofielen voor eindhulzen aan Bowdenmantels en eindkappen voor staaldraadkabels
- > Comfortabel werken door handzame, slanke bouwvorm en binnen liggende openingsveer
- > Geschroefd, afstelbaar scharnier voor een precieze bediening van het mes
- > Hoge overbrenging voor krachtenbesparend werken
- > Hardheid van de snijkanten ca. 64 HRC
- > Chroom-vanadium-hoogwaardig staal, gesmeed, stapsgewijs oliegehard

95 62 190 T*

Tang met bevestigingshaak om een valbeveiliging aan te brengen



De eindhulzen op de trekkabel persen



De eindkappen op de Bowden-huls persen

Precieze geleiding door een geschroefd scharnier



95 61 190



95 62 190



95 62 190 T

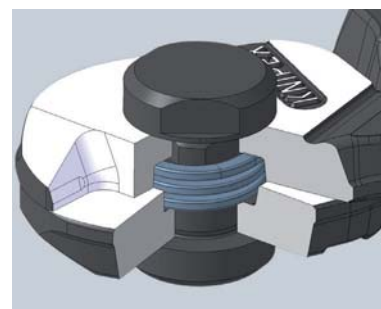

Verzonken openingsveer

Knijpt alle draadkabels, ook kabels met de hoogste hardheid keurig glad af zonder te splijten

Transportvergrendeling en openingsbegrenzing



Persprofielen

Artikel-nr.	EAN 4003773-	↔ mm	Icons	Kop	Benen	Snijcapaciteit				g
						Ø mm	Ø mm	Ø mm	Ø mm	
95 61 190	040651	190	Icons	gepolijst	met kunststof bekleed	7,0	5,0	4,0	2,5	314
95 62 190	071976	190	Icons	gepolijst	met meer-componentengrepen	7,0	5,0	4,0	2,5	314
95 62 190 T	080206	190	Icons	gepolijst	met meer-componentengrepen, met geïntegreerde bevestigingshaak	7,0	5,0	4,0	2,5	345

* andere gereedschappen met bevestigingshaak vindt u vanaf pagina 276

Staaldraadschaar

Voor zeer stevige staaldraadkabels tot Ø 0,4 mm en overige kabels tot Ø 0,6 mm

95

Compacte grootte, gering gewicht, grote performance
20% makkelijker snijden door scharnierconstructie met hoge overbrenging

Door doorgestoken scharnier met stabiliseringsplaat, precieze geleiding

- > Om zeer stevige staaldraadkabels tot Ø 0,4 mm en overige kabels tot Ø 0,6 mm te snijden
- > Met een lengte van slechts 160 mm duidelijk doeltreffender dan vele grotere staaldraadscharen
- > Comfortabel werken dankzij openingsveer
- > Door vergrendelingsklink tijdens het transport geborgd
- > Kogellagerstaal voor een lange levensduur
- > Snijkanten extra inductief gehard



Comfortabel en veilig door vergrendelingsklink en openingsveer



Performante draadkabelschaar met een lengte van 160 mm

Productvideo



95 62 160



Met 160 mm compact en toch krachtiger dan vele grotere draadkabelscharen



Knippen van zeer stevige staaldraadkabels (1960 N/mm²) tot Ø 4 mm



Scharnier met dubbel lager

Artikel-nr.	EAN	↔ mm		Kop	Benen	⊕ mm	⊙ mm	⚖ g
95 62 160	082354	160	⊕ ⊙ ⊞ MM	gepolijst	met meer-componentengrepen	6,0	4,0	172
95 62 160 SB	082712	160		gepolijst	met meer-componentengrepen	6,0	4,0	172

Bowdenkabelschaar

95
6



- > Voor Bowdenkabels en zachte draadkabels (ook V2A) tot Ø 3,0 mm
- > Gemakkelijke en keurige snede dankzij de bijzondere vorm van de snijkanten
- > De sikkelvormige snijkanten omsluiten de te knippen kabel en verhinderen dat de draadkabel splijt
- > Minder kracht nodig door optimale overbrengingsverhoudingen
- > Met openingsveer en vergrendeling
- > Snijkanten extra inductief gehard
- > Speciaal gereedschapsstaal in bijzondere kwaliteit, gesmeed, stapsgewijs oliegehard



95 61 150

Artikel-nr.	EAN	↔ mm		Schaar	Kop	Benen	Snijcapaciteit		⚖ g
							Ø mm		
95 61 150	065197	150		zwart geatramenteerd	gepolijst	met kunststof bekleed	3		205

Staaldraad- en kabelscharen

95

- > Voor staalkabel en rondijzer, Cu- en Al-kabels
- > Geschikt voor het scheiden van bovengrondse kabels met trekontlasting
- > Hoekige snijkanten maken het knippen van gevlochten staaldraad mogelijk
- > Optimale overbrenging voor groote snijcapaciteit
- > Vastgeschroefde snijkop, verwisselbaar
- > Gering gewicht
- > Meskop: speciaal gereedschapsstaal in bijzondere kwaliteit, stapsgewijs oliegehard
- > Grepen: aluminium, zeer bestendig



95 71 600



95 77 600

95 81 600
 Met versterkte kop voor grotere capaciteit, knipt ook pianodraad

Artikel-nr.	EAN	↔ mm		Kop	Benen	Snijcapaciteit				AWG	⚖ g
						mm ²	Ø mm	Ø mm	Ø mm		
95 71 445	014522	445		gepolijst	met kunststof bekleed	95	10,0	7,0		3/0	1083
95 71 600	014539	600		gepolijst	met kunststof bekleed	150	14,0	9,0		5/0	1716
95 77 600	025313	600		gepolijst	dompelisolatie	150	14,0	9,0		5/0	2359
95 81 600	025344	600		gepolijst	met kunststof bekleed	150	16,0	10,0	4,5	5/0	2256
95 79 445	025320	Reservekop voor 95 71 445									
95 79 600	025337	Reservekop voor 95 71 600 / 95 77 600									
95 89 600	025351	Reservekop voor 95 81 600									

Krimptangen en -assortimenten



Krimptangen	176
Montagegereedschap	177
MultiCrimp®	178
Krimp-systeemtangen	180
eCrimp	181
Krimpprofielen	182
Positioneerhulpen	184
Gereedschapskoffer voor fotovoltaïek	185
Montagegereedschap-set voor MC4 stekkers	185
Compressiegereedschap	186
Krimptang voor Scotchlokverbinders	186
Crimptangen voor westernstekkers	186
Krimptangen compacte bouwvorm	187
Krimptangen ook voor tweehandbediening	188
PreciForce®	189
Vierdoornkrimptangen voor gedraaide contacten	190
Zelfinstellende krimptangen voor adereindhulzen met zij-invoering	192
Zelfinstellende krimptangen voor adereindhulzen met voorinvoering	193
Twistor16	194
Krimptang voor miniatuurstekkers	196
Crimptangen voor adereindhulzen	196
Krimptang voor adereindhulzen met voorinvoering	197
Krimp-assortimenten voor adereindhulzen	198
Krimp-assortimenten voor kabelverbinders	199
Kabelverbinders	201
F-compressiestekker	204
Assortimentsboxen	205

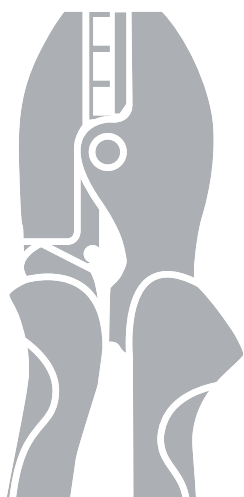

Krimptangen

- > Voor het knippen van kabels, het afstrippen van draden en het krimpen van geïsoleerde en niet-geïsoleerde kabelschoenen, aansluitstekkers en open aansluitstekkers
- > Met schroefdraadgaten voor het knippen van koper- of messing-schroefdraadpennen met M 2,6; M 3; M 3,5; M 4 en M 5
- > Geschroefd scharnier voor een hoge stabiliteit en gelijkmatige beweging
- > Speciaal staal, zeer bestendig

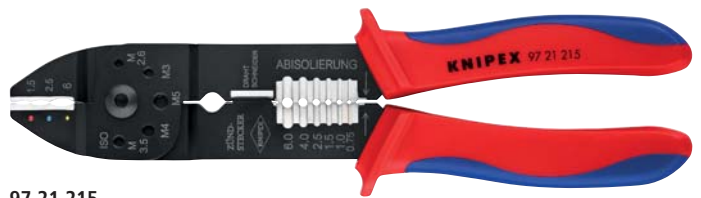
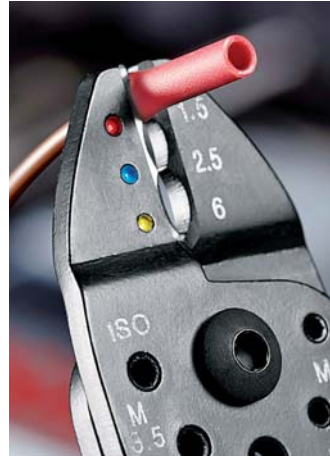

97 21 215

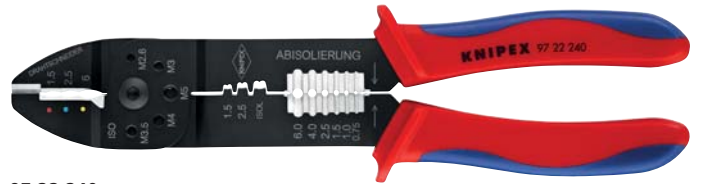

97 22 240

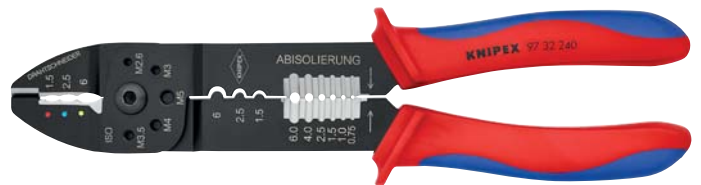

97 32 240



Artikel-nr.	EAN 4003773-	↔ mm			Tang	Benen	Toepassing	Capaciteit mm ²	AWG	Aantal krimpprofielen	g
97 21 215	019688	230			zwart gelakt	met meer-componentengrepen	geïsoleerde kabelschoenen + kabelverbinders	0,5 - 6,0	20 - 10	3	224
97 21 215 B	019695	230			zwart gelakt	met meer-componentengrepen	niet-geïsoleerde open aansluitstekkers (6,3 mm stekkerbreedte)	0,5 - 2,5	20 - 13	3	221
97 21 215 C	019701	230			zwart gelakt	met meer-componentengrepen	niet geïsoleerde kabelschoenen + kabelverbinders	0,5 - 6,0	20 - 10	3	222
97 22 240	070726	240			zwart gelakt	met meer-componentengrepen	geïsoleerde kabelschoenen + kabelverbinders	0,5 - 6,0	20 - 10	3	300
							niet-geïsoleerde open aansluitstekkers (6,3 mm stekkerbreedte)	0,5 - 2,5	20 - 13		
97 32 240	079491	240			zwart gelakt	met meer-componentengrepen	geïsoleerde kabelschoenen + kabelverbinders	0,5 - 6,0	20 - 10	3	300
							niet geïsoleerde kabelschoenen + kabelverbinders	0,5 - 6,0	20 - 10	3	



Montagegereedschap

voor LSA-Plus en soortgelijk

97

40

- > Montagegereedschap voor klemlijsten met snij- en klemcontacten
- > Indrukken en afsnijden in één beweging
- > Voor UTP- en STP-kabels met geleider Ø 0,4 - 0,8 mm
- > Met geïntegreerde trekhaak en ontgrendelingspal
- > Behuizing: kunststof, slagbestendig



97 40 10



Indrukken en afsnijpen van de kabel in één beweging



Met geïntegreerde trekhaak

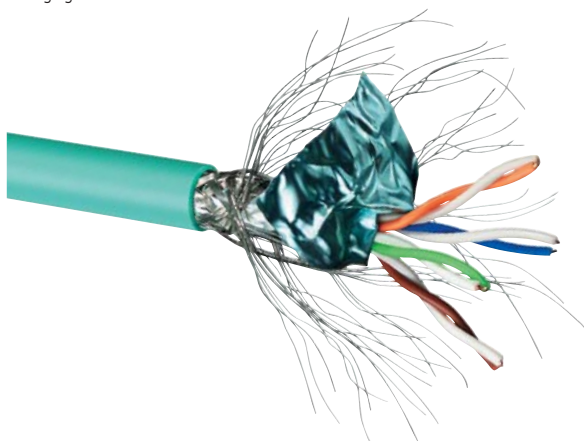

Artikel-nr.	EAN	↔ mm	Kop	Toepassing	Capaciteit Ø mm	⚖ g
97 40 10	044895	175	gebruineerd	UTP- en STP-kabels, LSA-Plus en vergelijkbaar	0,4 - 0,8	100

KNIPEX MultiCrimp®
Krimptangen met wissellader

97
33

- > Slechts één gereedschap voor de meest courante krimptoepassingen
- > De krimpinzetten kunnen snel en eenvoudig vervangen worden zonder extra gereedschap
- > De verwisselbare krimpprofielen zijn veilig opgeborgen in een rond magazijn
- > Comfortabele, krachtige krimptang in professionele kwaliteit
- > Betrouwbare krimpresultaten zoals bij vast gemonteerde krimpinzetsstukken
- > Constant hoge krimpkwaliteit door precisieprofielen en dwangsluiting (ontgrendelbaar)
- > Chroom-vanadium-elektrostaal in bijzondere kwaliteit, in olie gehard
- > Rond magazijn: kunststof, glasvezelversterkt



97 33 01



97 33 01
Krimptang met ronde wissellader en 3 verwisselbare krimpprofielen voor niet-geïsoleerde, open aansluitstekkers (4,8 + 6,3 mm stekkerbreedte) van 0,5 - 6,0 mm², geïsoleerde kabelschoenen, steekverbinders + stootverbinders van 0,5 - 6,0 mm² en geïsoleerde + niet-geïsoleerde adereindhulzen van 0,25 - 6,0 mm²

Ook voor geïsoleerde en niet geïsoleerde adereindhulzen 10/16/25 mm²
Universeel doorkrimpprofiel voor niet geïsoleerde verbinders



Wisselpositie: uitklappen van de positioneringspal voor parallelle bekkenpositie



Krimpprofiel vervangen: magazijn ontgrendelen, krimpprofiel uit de tang nemen



97 33 02



97 33 02
Krimptang met ronde wissellader en 5 verwisselbare crimpprofielen voor niet-geïsoleerde, open aansluitstekkers (4,8 + 6,3 mm stekkerbreedte) van 0,5 - 6,0 mm²; geïsoleerde kabelschoenen + aansluitstekkers van 0,5 - 6,0 mm²; adereindhulzen van 0,25 - 6,0 mm², adereindhulzen van 0,25 tot 6,0 mm²; adereindhulzen met 10 / 16 en 25 mm² en voor niet-geïsoleerde klem-, buis- en perskabelschoenen volgens DIN 46234 en DIN 46235 evenals niet-geïsoleerde klem-, stoot- en persverbinders volgens DIN 46341 en DIN 46267

De krimptang voor installatie- en reparatiewerkzaamheden die gering in gewicht is en weinig ruimte nodig heeft, is ook nog een keer kostbesparend. Nu heeft de installateur alleen nog maar 1 stuk gereedschap nodig in plaats van 5 stuks.



De positioneringspal inklappen en de tang doordrukken – klaar voor de volgende toepassing



Het magazijn voor krimpprofielen kan aan de gordel gedragen worden

Goed zichtbare symbolen van de krimpprofielen en pictogrammen

Artikel-nr.	EAN 4003773-	↔ mm			Tang	Benen	Toepassing	Capaciteit mm ²	AWG	Aantal krimpprofielen	⚖ g
97 33 01	066927	250			gebruineerd	met meer-componentengrepen	niet geïsoleerde open aansluitstekkers (4,8 + 6,3 mm stekkerbreedte)	0,5 - 6,0	20 - 10	3	770
			geïsoleerde kabelschoenen, steekverbinders + stootverbinders				0,5 - 6,0	20 - 10	3		
			adereindhulzen				0,25 - 6,0	23 - 10	5		
97 33 02	066934	250			gebruineerd	met meer-componentengrepen	niet geïsoleerde open aansluitstekkers (4,8 + 6,3 mm stekkerbreedte)	0,5 - 6,0	20 - 10	3	870
			geïsoleerde kabelschoenen, steekverbinders + stootverbinders				0,5 - 6,0	20 - 10	3		
			adereindhulzen				0,25 - 6,0	23 - 10	5		
			adereindhulzen				10 / 16 / 25	7 / 5 / 3	4		
							niet-geïsoleerde knel-, buis- en perskabelschoenen volgens DIN 46234 en DIN 46235 en niet-geïsoleerde knel-, stoot- en persverbinders volgens DIN 46341 en DIN 46267	0,5 - 10,0	20 - 7	3	
97 39 05	070078						Krimpprofiel voor niet geïsoleerde open aansluitstekkers (4,8 + 6,3 mm stekkerbreedte)				
97 39 09	077763						Krimpprofiel voor geïsoleerde en niet geïsoleerde adereindhulzen				
97 39 13 A	077770						Krimpprofiel voor niet geïsoleerde klem-, buis- en perskabelschoenen volgens DIN 46234 en DIN 46235 en niet geïsoleerde klem-, stoot- en persverbinders volgens DIN 46341 en DIN 46267				
97 39 06	070085						Krimpprofiel voor geïsoleerde kabelschoenen, aansluitstekkers + stootverbinders				
97 39 08	070092						Krimpprofiel voor geïsoleerde en niet geïsoleerde adereindhulzen				
97 39 13	070108						Krimpprofiel voor niet geïsoleerde klem-, buis- en perskabelschoenen volgens DIN 46234 en DIN 46235 en niet geïsoleerde klem-, stoot- en persverbinders volgens DIN 46341 en DIN 46267				
97 39 90	070061						Wissellader leeg				

Krimp-systeemtang
voor verwisselbare krimpprofielen

97
43

- > Slechts één gereedschap voor bijna 1000 krimptoepassingen
- > Nagenoeg parallelle krimpbeweging
- > Constant hoge krimpkwaliteit door precisieprofielen en dwangsluiting (ontgrendelbaar)
- > De krimpdruk is in de fabriek exact ingesteld (gekalibreerd) en kan achteraf door de fabriek nagesteld worden
- > Krachtversterking door hefboomoverbrenging voor moeiteloos werken
- > Ergonomisch gevormde handgrepen
- > Verschillende positioneerhulpen voor de exacte plaatsbepaling
- > Krimpprofielen voor toepassingen die het aangeboden assortiment overschrijden op aanvraag
- > Chroom-vanadium-elektrostaal in bijzondere kwaliteit, in olie gehard



97 43 200
MM



97 43 200 A
MM (PATENTED)



97 43 200 met krimpprofiel 97 49 06 voor geïsoleerde kabelschoenen, steekverbinders en stootverbinders



97 43 200 met krimpprofiel 97 49 09 voor adereindhulzen

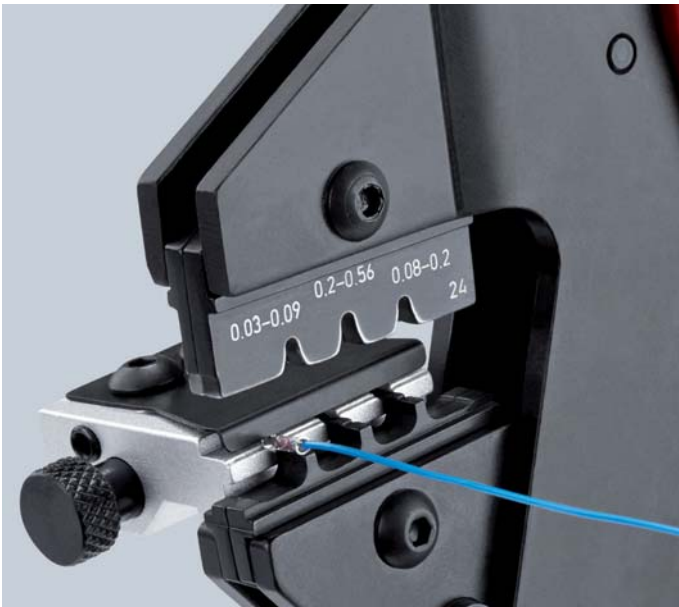

97 43 200 met krimpprofiel 97 49 24 en positioneerhulp 97 49 93 voor D-sub-stekkers

97 43 05

Met gemonteerd krimpprofiel voor niet geïsoleerde open aansluitstekkers (4,8 en 6,3 mm stekkerbreedte)

97 43 06

Met gemonteerd krimpprofiel voor geïsoleerde kabelschoenen en aansluitstekkers

97 43 200

In een kunststofkoffer, schuimrubberen voering met uitsparingen voor het bewaren van krimpprofielen en positioneerhulpen; met montagegereedschap (binnenzakantsleutel), schroeven en moeren; zonder krimpprofiel

97 43 200 A

Tang zonder krimpprofiel, zonder koffer

Bied de mogelijkheid om met één stuk gereedschap praktisch alle gangbare krimpverbindingen, met de modernste krimpstechniek te krimpen. De krimp-systeemtang zorgt ervoor dat alle werkzaamheden die voorkomen in de mobiele en stationaire krimpstechniek, worden opgelost. Deze krimptang is uitstekend professioneel gereedschap voor standaard verkrimpingen.

Artikel-nr.	EAN 4003773-	↔ mm		Tang	Benen	Toepassing	Capaciteit mm ²	AWG	Aantal krimpprofielen	g
97 43 200	030812	200		MM	met meer-componentengrepen	zie krimpprofielentabel				988
97 43 200 A	071587	200		MM	met meer-componentengrepen	zie krimpprofielentabel				574
97 43 05	031031	200		MM	met meer-componentengrepen	Krimp-systeemtang voor niet geïsoleerde open aansluitstekkers (4,8 + 6,3 mm stekkerbreedte)	0,5 - 6,0	20 - 10	3	618
97 43 06	031048	200		MM	met meer-componentengrepen	Krimp-systeemtang voor geïsoleerde kabelschoenen en aansluitstekkers	0,5 - 6,0	20 - 10	3	610

KNIPEX eCrimp

Elektromechanische krimp-systeemtang voor verwisselbare krimpprofielen

97
43

- > Sterke elektromechanische aandrijving, geen hydraulische componenten, geen lekken
- > Max. perskracht van de klauwen ca. 11 kN
- > Gebruiksmogelijkheid van meer dan 40 KNIPEX krimpprofielen en positioneerhulpen evenals meer dan 1000 speciale krimpprofielen van de beproefde krimp-systeemtang (97 43 200)
- > Ergonomisch geoptimaliseerde, juiste werkhogte bij het werkplaats-bedrijf
- > LED-werklamp voor een doelgerichte belichting van de krimpplaats
- > Gering geluidsniveau
- > Lange service-intervallen (tot 25.000 krimpcycli)! Met andere woorden, de onderhoudsintervallen van de elektromechanische krimptang liggen in de verhouding van 2,5 : 1 in vergelijking met traditioneel aangedreven krimptangen. De tang staat zo duidelijk langer ter beschikking voor krimpwerkzaamheden. Retourzendingen vallen weg. Hogere beschikbaarheid zonder door service veroorzaakte uitvaltijden.
- > Krachtige Li-ionen accu (12 V; 1,5 Ah; 18 Wh); laadduur ca. 30 min; geen memory-effect
- > Ca. 170 werkcycli voor steekverbinders met een nominale grootte van 10 mm² en een acculading
- > Bevestigingshaak als valbeveiliging voor het werken buitenshuis



97 43 E

97 43 E

Met euro stekker

97 43 E AUS

Met stekker adapter voor AS/NSZ 3112 (AUS+NZ)

97 43 E UK

Met stekker adapter voor BS 5733 (GB)

97 43 E US

Met stekker NEMA 1-15P (USA / Canada / Mexiko)

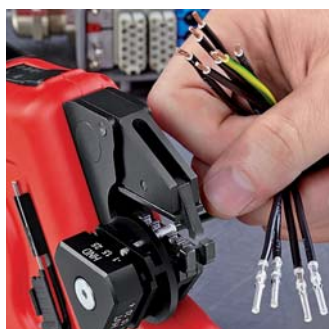
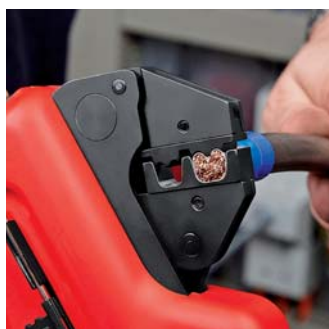

De KNIPEX eCrimp is de eerste elektromechanisch aangedreven crimptang ter wereld om niet-geïsoleerde kabelschoenen tot 25 mm² en adereindhulzen tot 50 mm² comfortabel en veilig te vercrimpen.

De mogelijkheid om meer dan 40 KNIPEX-krimpprofielen en positioneerhulpen evenals meer dan 1000 speciale krimpprofielen van de krimp-systeemtang (97 43 200) te gebruiken maakt hiervan een onmisbaar stuk gereedschap in de werkplaats en tijdens moeilijke werkzaamheden.

Productivideo























Artikel-nr.	EAN	Netspanning/ netfrequentie	Aansluitstekker	⚖ g
97 43 E	076858	230 V / 50 Hz	CEE 7/16	1960
97 43 E UK	076865	230 V / 50 Hz	BS 5733	1960
97 43 E AUS	076872	230 V / 50 Hz	AS/NSZ 3112	1960
97 43 E US	077008	120 V / 60 Hz	NEMA 1-15P	1960
97 43 E 01	076889	Reserve accu voor KNIPEX eCrimp		

Krimpprofielen

voor krimp-systeemtangen
voor verschillende toepassingen
(1000 speciale profielen op aanvraag)

97
49

Artikel-nr.	EAN 4003773-			Toepassing	Capaciteit mm ²	AWG	Aantal krimpprofielen	 g
97 49 04	030850			niet geïsoleerde open aansluitstekkers (2,8 + 4,8 mm stekkerbreedte)	0,1 - 2,5	27 - 13	4	42
97 49 05	030867			niet geïsoleerde open aansluitstekkers (4,8 + 6,3 mm stekkerbreedte)	0,5 - 6,0	20 - 10	3	46
97 49 06	030836			geïsoleerde kabelschoenen, steekverbinders + stootverbinders	0,5 - 6,0	20 - 10	3	45
97 49 07	077749			krimpslangverbinder	0,5 - 6,0	20 - 10	3	40
97 49 08	030874			geïsoleerde + niet-geïsoleerde adereindhulzen	0,25 - 6,0	23 - 10	5	49
97 49 09	030881			geïsoleerde + niet-geïsoleerde adereindhulzen	10 / 16 / 25	7 / 5 / 3	3	50
97 49 10	076896			niet-geïsoleerde buis- en klemkabelschoenen volgens DIN 46237 en niet-geïsoleerde stoot- en klemverbinders volgens DIN 46341	0,75 / 1,5 / 2,5	13/15-17/ 19-20	3	37
97 49 11	076902			niet-geïsoleerde knel-, buis- en perskabelschoenen volgens DIN 46234 en DIN 46235 en niet- geïsoleerde knel-, stoot- en persverbinders volgens DIN 46341 en DIN 46267	4 / 6 / 10	11 / 10 / 7	3	37
97 49 14	077756			voor niet geïsoleerde klem-, buis- en perskabel- schoenen volgens DIN 46234 en DIN 46235 en niet geïsoleerde klem-, stoot- en persverbinders volgens DIN 46341 en DIN 46267	0,5 - 10	20 - 7	4	37
97 49 15	043164			vlagstekker en niet geïsoleerde open aansluitstekkers (6,3 mm stekkerbreedte)	1,25 - 2,5 + 3,0 - 6,0	17 - 13; 17 - 10	2 + 1	56
97 49 16	040675			geïsoleerde kabelschoenen + kabelverbinders	10,0 - 16,0	7 / 5	2	46
97 49 18	063186			Twin-adereindhulzen voor de opname van twee flexibele geleiders	2x6 / 2x10 / 2x16	2x10 / 2x7 / 2x5	3	48
97 49 19	030898			geïsoleerde + niet-geïsoleerde adereindhulzen	35 - 50	2 / 0	2	46
97 49 20	045069			F-stekkers voor TV- en satelliet-aansluitingen			3	50
97 49 23	052135			niet geïsoleerde kabelschoenen + kabelverbinders	16 + 25	5 + 3	2	45
97 49 24	030911			D-Sub-; HD 20-; HDE-stekker	0,03 - 0,56	32 - 20	3	41
97 49 25	079798			Om stekkers van de reeks Micro-Fit™ van Molex LLC te krimpen		30 - 26 / 24 - 22 / 20	3	41
97 49 27	079811			MQS-stekker	0,25 / 0,35 / 0,5	24 / 22 / 20	3	41
97 49 26	079804			Om stekkers van de reeks Mini-Fit® van Molex LLC te krimpen		24 - 20 / 18 / 16	3	41
97 49 30	030904			niet-geïsoleerde persverbinder volgens DIN 46267	1,5 - 4,0	15 - 11	3	37
					6,0 + 10,0*	10 + 7	2	
97 49 35	034315			bougiestekkers en verdelers (rusthulzen, zaagtandhulzen, schroefdraadhulzen, bougiekabelhulzen en stroomverdelers)	1	17	5	52
97 49 40	030959			coax-verbinder RG 58, 59, 62, 71, 223			3	57
97 49 44	041443			gerolde contacten	0,14 - 1,5	26 - 15	3	45

Artikel-nr.	EAN 4003773-			Toepassing	Capaciteit mm ²	AWG	Aantal krimpprofielen	 g
97 49 50	030966			coax-verbinder/auto-telefoon RG 58, 174, 188, 316			6	48
97 49 54	041450			moduulstekkers	0,5 - 2,5	20 - 13	4	49
97 49 59	073734			solar connectors Helios H4 (Amphenol)	2,5 + 4,0 + 6,0	13 - 10	3	35
97 49 60	030928			gedraaide contacten (HTS + Harting)	0,14 - 4,0	26 - 11	4	53
97 49 61	045137			gedraaide contacten	1,5 / 2,5 / 4 / 6	10 / 11 / 13 / 15	4	46
97 49 62	063179			solar connectors (Huber + Suhner)	2,5 + 4,0	13 + 11	3	41
97 49 63	066675			solar connectors (Huber + Suhner)	4,0 + 6,0	11 + 10	3	33
97 49 64	044055			ABS-stekker in motorvoertuig	1,0 - 6,0	17 - 10	2	73
97 49 65	066682			solar connectors MC3 (Multi-Contact)	2,5 - 6,0	13 - 10	3	33
97 49 66	066699			solar connectors MC4 (Multi-Contact)	2,5 - 6,0	13 - 10	3	33
97 49 66 4	072096			solar connectors MC4 (Multi-Contact) snijden – afstrippen – krimpen	4,0	11	1	35
97 49 66 6	072102			solar connectors MC4 (Multi-Contact) snijden – afstrippen – krimpen	6,0	10	1	35
97 49 67	066705			solar connectors (Hirschmann)	2,5 - 6,0	13 - 10	3	33
97 49 68	066712			solar connectors (Tyco)	1,5 - 6,0	15 - 10	4	33
97 49 70	030942			Westernstekkers	4, 6, 8-polig RJ 10, 11, 12, 45		3	72
97 49 71	075066			solar connectors MC4 (Multi-Contact)	4,0 - 10,0	11 - 7	3	42
97 49 72	076957			solar connectors MC3 (Multi-Contact)		7/10/11	3	37
97 49 74	044062			niet-afgeschermd Molex-stekkers	4, 6, 8-polig RJ 10, 11, 12, 45		3	42
97 49 76	047513			afgeschermd Stewart-stekkers			2	50
97 49 81	042778			optische geleiderstekkers, bijvoorbeeld Harting			3	52
97 49 82	042785			optische geleiderstekkers, bijvoorbeeld Telegärtner			3	58
97 49 83	044079			optische geleiderstekkers, bijvoorbeeld FSMA-; ST-, SC- + STSC-/K-stekkers			3	60
97 49 84	042792			optische geleiderstekkers, bijvoorbeeld Huber/Suhner			3	52
97 49 87	043331			optische geleiderstekkers, bv. FSMA-; ST- en MIC-stekkers			1	46
97 49 94	030997	Positioneerhulp voor 97 49 04						
97 49 95	031000	Positioneerhulp voor 97 49 05						
97 49 93	047926	Positioneerhulp voor 97 49 24 (D-Sub-stekkers)						
97 49 59 1	073741	Positioneerhulp voor 97 49 59 (solar connectors Helios H4)						
97 49 90	031017	Positioneerhulp voor 97 49 60 (HTS+Harting)						
97 49 65 1	066729	Positioneerhulp voor 97 49 65 (solar connectors MC3)						
97 49 66 1	066736	Positioneerhulp voor 97 49 66 (solar connectors MC4)						
97 49 68 1	066743	Positioneerhulp voor 97 49 68 (solar connectors Solarlok)						
97 49 71 1	075073	Positioneerhulp voor 97 49 71 (solar-connectors MC 4)						

Positioneerhulpen

voor krimptangen en krimpinzetten

97



Positioneerhulp 97 59 65 2 voor vierdoornkrimptangen, in te stellen in lengte en doorsnede voor verschillende stekkers



97 49 25 1

Artikel-nr.	EAN 4003773-	Toepassing	⚖ g
97 49 25 1	079828	Positioneerhulp voor 97 49 25	39
97 49 26 1	079835	Positioneerhulp voor 97 49 26	39
97 49 27 1	079842	Positioneerhulp voor 97 49 27	39
97 49 59 1	073741	Positioneerhulp voor 97 49 59 (solar connectors Helios H4)	55
97 49 65 1	066729	Positioneerhulp voor 97 49 65 (solar connectors MC3)	72
97 49 66 1	066736	Positioneerhulp voor 97 49 66 (solar connectors MC4)	72
97 49 68 1	066743	Positioneerhulp voor 97 49 68 (solar connectors Solarlok)	72
97 49 71 1	075073	Positioneerhulp voor 97 49 71 (solar-connectors MC4)	42
97 49 72 1	076964	Positioneerhulp voor 97 49 72 (MC3)	74
97 49 90	031017	Positioneerhulp voor 97 49 60 (HTS+Harting)	69
97 49 93	047926	Positioneerhulp voor 97 49 24 (D-Sub-stekkers)	39
97 49 94	030997	Positioneerhulp voor 97 49 04	26
97 49 95	031000	Positioneerhulp voor 97 49 05	26
97 59 65 2	071600	Universele positioneringshulp voor 97 52 65 / 97 52 65 A / 97 52 65 DG / 97 52 65 DG A	237

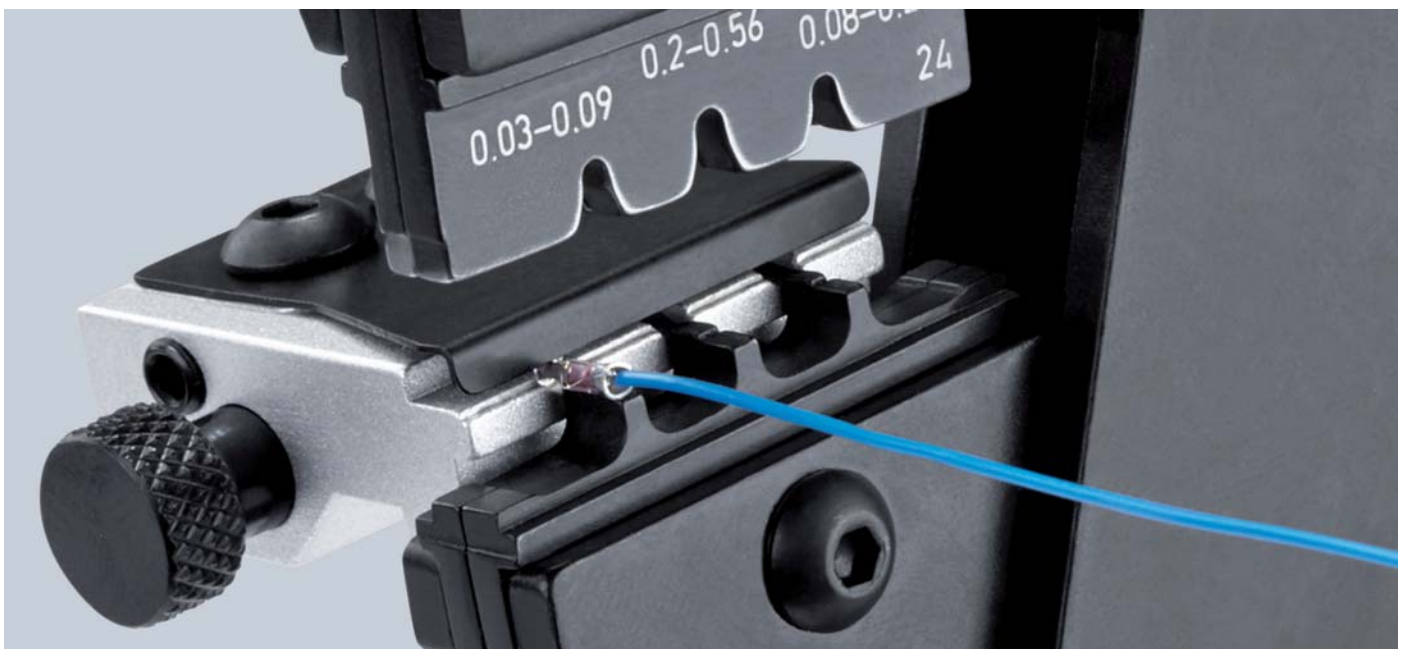

Gereedschapskoffer voor fotovoltaïek

97
91

- > Met gereedschap voor de fotovoltaïek
- > Zonder crimpinzetstukken – voor individuele uitrusting – gelieve separaat te bestellen (zie art.-nr. 97 49..)
- > Met montagegereedschap (binnenzeskantsleutel) om de krimpprofielen te vervangen
- > Stootvaste kunststof koffer
- > Schuimrubberen voering met uitsparingen voor de gereedschappen, krimpprofielen en positioneerhulpen
- > Buitenmaat (B x H x D): 345 x 80 x 280 mm



97 91 01

Artikel-nr.	EAN 4003773-			Aantal	g
97 91 01	070351		Gereedschapskoffer voor fotovoltaïek		1964
		III	12 12 11	Precisie afstriptang, met precisie geslepen messen	1
		1000V	95 16 165	Kabelschaar	1
		III	97 43 200	Krimp-systeemtang, voor verwisselbare krimpprofielen	1

Montagegereedschap-set

voor solar connectors MC4 (Multi-Contact)

97

- > Set bestaat uit twee montagegereedschappen
- > Voor het vast- en losmaken van stekkers
- > Voor het losmaken van de vergrendeling van MC4 verbindingen (ook bij aangebrachte beschermingschulzen)
- > Gereedschap: kunststof, glasvezelversterkt



97 49 66 2

Artikel-Nr.	EAN 4003773-	↔ mm	g
97 49 66 2	074106	115	18

Compressiegereedschap

voor coax-stekkers

97
40

Voor het krimpen van F-, BNC- en RCA-stekkers
Robuuste uitvoering

- > Geschikt voor RG 59 / 6 / 11 kabels
- > Draaibaar kopstuk voor verschillende kabelgrootten
- > Draaibaar inzetstuk voor verschillende steekertypes
- > Instelschroef voor verschillende stekkerlengten
- > Onder andere te gebruiken voor compressie steekers Kathrein EMK 12; Cablecon F-56 CX3 5.1; Astro FKS 06

**97 40 20 SB**

Maat X na het persen	Stekkers	
17 - 24 mm		F (RG 59/6)
30 - 37 mm		BNC (RG 59/6)
22 - 29 mm		RCA (59/6)
35 - 42 mm		F (RG 11)

Artikel-nr.	EAN	↔ mm	Toepassing	g
97 40 20 SB	4003773-077626	175	voor F, BNC en RCA-stekkers	430

Krimtang voor Scotchlokverbinders

met snijkant

97
50

- > Voor het krimpen van kunststof geïsoleerde communicatie- of signaalkabeladers volgens het U-contactprincipe in enkelvoudige Scotchlok-verbinders
- > Isolatiestrippen is niet nodig, U-elementen staan in voor het contact
- > Met extra inductief geharde snijkanten
- > Met openingsveer
- > Vanadium-elektrostaal; gesmeed, in olie gehard

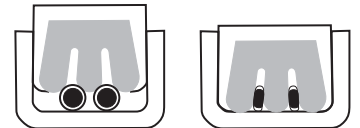
**97 50 01**

Artikel-nr.	EAN	↔ mm		Kop	Benen	Toepassing	Capaciteit Ø mm	g
97 50 01	4003773-028239	155			met kunststof bekleed	Scotchlok enkelverbinders	0,4 - 1,1	135

Krimtang voor Western-stekkers**97**
51

- > Professioneel gereedschap voor het snijden en ontmantelen van vlakke, niet afgeschermd telefoonkabels
- > Voor het krimpen van 6- en 8-polige western-stekkers van het type RJ 11/12 (9,65 mm breed) en type RJ 45 (11,68 mm breed)
- > Exacte verkrimping dankzij de parallel verkrimping
- > Constante, hoge krimpkwaliteit door dwangsluiting (ontgrendelbaar)
- > Met lengteafsnijder en ontmantelingsmes voor 6 en 12 mm lengte
- > Ook voor het afstrippen van ronde kabels
- > Chroom-vanadium-elektrostaal in bijzondere kwaliteit, in olie gehard

**97 51 10**

Artikel-nr.	EAN	↔ mm		Tang	Benen	Capaciteit	Aantal krimpprofielen	g
97 51 10	4003773-043171	190			gebruineerd met meer-componentengrepen	RJ 11/12 (6-polig) 9,65 mm; RJ 45 (8-polig) 11,68 mm	2	340

97 59 06 029700 4 reservemessen voor 97 51 10

Krimptang voor Western-stekkers

97
51

- > Professioneel gereedschap voor het snijden en ontmantelen van vlakke, niet afgeschermde telefoonkabels
- > Voor het krimpen van 4-, 6- en 8-polige Western-stekkers van het type RJ 10 (7,65 mm breed), type RJ 11/12 (9,65 mm breed) en type RJ 45 (11,68 mm breed)
- > Exacte verkrimping dankzij de parallel verkrimping
- > Constante, hoge krimpkwaliteit door dwangsluiting (ontgrendelbaar)
- > Meer krachtoverbrenging door de knie-hefboomconstructie voor moeiteloos werken
- > Met lengteafsnijder en ontmantelingsmes voor 6 en 12 mm lengte
- > Ook voor het afstrippen van ronde kabels
- > Chroom-vanadium-elektrostaal in bijzondere kwaliteit, in olie gehard



97 51 12



Artikel-nr.	EAN	↔ mm		Tang	Benen	Capaciteit	Aantal krimpprofielen	g
97 51 12	043188	200		gebruineerd	met meer-componentengrepen	RJ 10 (4-polig) 7,65 mm RJ 11/12 (6-polig) 9,65 mm RJ 45 (8-polig) 11,68 mm	3	533
97 59 12	069997	Reservemessen voor 97 51 12						

Krimptangen
compacte bouwvorm97
52

97 52 14

Verkrijgbaar als toebehoren: positioneerhulp voor niet-geïsoleerde, open aansluitstekkers

- > Constant hoge krimpkwaliteit door precisieprofielen en dwangsluiting (ontgrendelbaar)
- > De krimpdruk is in de fabriek exact ingesteld (gekalibreerd) en kan achteraf door de fabriek nagesteld worden
- > Meer krachtoverbrenging door de knie-hefboomconstructie voor moeiteloos werken
- > Makkelijke hantering dankzij de 20°-gebogen kop, laag gewicht en compacte bouwvorm
- > Chroom-vanadium-elektrostaal in bijzondere kwaliteit, in olie gehard



97 52 14



Artikel-nr.	EAN	↔ mm		Tang	Benen	Toepassing	Capaciteit mm ²	AWG	Aantal krimpprofielen	g
97 52 14	026808	195		gebruineerd	met meer-componentengrepen	niet geïsoleerde open aansluitstekkers (2,8 + 4,8 mm stekkerbreedte)	0,10 - 1,5	27 - 16	4	387
97 52 20	026853	195		gebruineerd	met meer-componentengrepen	voor coax- BNC- en TNC-stekkers RG 58; 59; 62; 71; 223			3	380
97 59 14	026976	Positioneerhulp voor 97 52 14								

Krimptangen

ook te bedienen met twee handen

97
52

- > Voor soldeervrije, elektrische verbindingen
- > Tot 30% minder handkracht vereist in vergelijking met courante krimptangen dankzij de hefboomoverbrenging
- > Constant hoge krimpkwaliteit door precisieprofielen en dwangsluiting (ontgrendelbaar)
- > De krimpdruk is in de fabriek exact ingesteld (gekalibreerd) en kan achteraf door de fabriek nagesteld worden
- > Bediening met twee handen voor een eenvoudige verkrimping van grote kabeldiameters
- > Goede hantering dankzij uitgebalanceerde zwaartepunten, gebogen kop en ergonomisch gevormde handgrepen
- > Chroom-vanadium-elektrostaal in bijzondere kwaliteit, in olie gehard



97 52 04



Productvideo



97 52 06



97 52 10



Eerste stap: knijp de benen met twee vingers samen, tot de twee beken de te krimpen verbinder raken



Tweede stap: vanaf nu voor de verdere verkrimping de hele hand gebruiken



Derde stap: wanneer meer kracht is vereist, v.b. bij geïsoleerde verbinders 6 mm² is dankzij de langere handgrepen is bediening met twee handen mogelijk

Artikel-nr.	EAN 4003773-	↔ mm		Tang	Benen	Toepassing	Capaciteit mm ²	AWG	Aantal krimpprofielen	⚖ g
97 52 04	025450	250		gebruineerd	met antislip kunststof bekleding	niet geïsoleerde open aansluitstekkers (2,8 + 4,8 mm stekkerbreedte)	2,8 mm: 0,1 - 0,25 2,8 mm: 0,5 - 1 4,8 mm: 0,5 - 1 4,8 mm: 1,5 - 2,5	27 - 13	4	562
97 52 05	025467	250		gebruineerd	met antislip kunststof bekleding	niet geïsoleerde open aansluitstekkers (4,8 + 6,3 mm stekkerbreedte)	0,5 - 1 1,5 - 2,5 4 - 6	20 - 10	3	572
97 52 06	025474	250		gebruineerd	met antislip kunststof bekleding	geïsoleerde kabelschoenen, steekverbinders + stootverbinders	0,5 - 1 1,5 - 2,5 4 - 6	20 - 10	3	565
97 52 08	025481	250		gebruineerd	met antislip kunststof bekleding	geïsoleerde + niet-geïsoleerde adereindhulzen	0,25 - 0,75 1 - 1,5 2,5 4 6	23 - 10	5	565
97 52 09	025498	250		gebruineerd	met antislip kunststof bekleding	geïsoleerde + niet-geïsoleerde adereindhulzen	10 / 16 / 25	7 / 5 / 3	3	571
97 52 10	023678	250		gebruineerd	met antislip kunststof bekleding	coax-, BNC- en TNC-stekkers			3	577
97 52 13	048084	250		gebruineerd	met antislip kunststof bekleding	niet-geïsoleerde knel-, buis- en perskabelschoenen volgens DIN 46234 en DIN 46235 en niet-geïsoleerde knel-, stoot- en persverbinders volgens DIN 46341 en DIN 46267	0,5 - 1 1,5 - 2,5 4 - 6 10	20 - 7	4	558
97 52 19	052142	250		gebruineerd	met antislip kunststof bekleding	geïsoleerde + niet-geïsoleerde adereindhulzen	35 / 50	2 + 0	2	567
97 52 23	052159	250		gebruineerd	met antislip kunststof bekleding	niet geïsoleerde kabelschoenen + kabelverbinders	16 / 25	5 + 3	2	565

KNIPEX PreciForce®
Krimptangen

97
52

PreciForce®

- > Constant hoge krimpkwaliteit door precisieprofielen en dwangsluiting (ontgrendelbaar)
- > De krimpdruk is in de fabriek exact ingesteld (gekalibreerd) en kan achteraf door de fabriek nagesteld worden
- > Meer krachtoverbrenging door de knie-hefboomconstructie voor moeiteloos werken
- > Makkelijk te hanteren dankzij de gunstige stand van de grepen, het lage gewicht, compacte bouwvorm en de ergonomisch gevormde handgrepen
- > Chroom-vanadium-elektrostaal in bijzondere kwaliteit, in olie gehard



97 52 37

Productvideo
97 52 36



Productvideo
97 52 38



Voor de dagelijkse krimptoepassingen wenst de vakman zich een krimptang die betrouwbaar en nauwkeurig werkt. Verder moet de krimptang licht, handig, robuust en goedkoop zijn: PreciForce®



97 52 30
 

97 52 33



97 52 34























97 52 36



97 52 38



Artikel-nr.	EAN 4003773-	↔ mm			Tang	Benen	Toepassing	Capaciteit mm ²	AWG	Aantal krimppro- fielen	 g
97 52 30	051855	220			gebruineerd	met meer-compo- nentengrepen	niet-geïsoleerde persverbinder volgens DIN 46267	1,5 - 4 (6 - 10)	15 - 11 10 + 7	3 2	477
97 52 33	051862	220			gebruineerd	met meer-compo- nentengrepen	niet-geïsoleerde knel-, buis- en perskabelschoenen volgens DIN 46234 en DIN 46235 en niet-geïsoleerde knel-, stoot- en persverbinders volgens DIN 46341 en DIN 46267	0,5 - 1 1,5 - 2,5 4 - 6 10	20 - 7	4	478
97 52 34	051879	220			gebruineerd	met meer-compo- nentengrepen	niet geïsoleerde open aan- sluitstekkers (2,8 + 4,8 mm stekkerbreedte)	2,8 mm: 0,1 - 0,25 2,8 mm: 0,5 - 1 4,8 mm: 0,5 - 1 4,8 mm: 1,5 - 2,5	27 - 13	4	483
97 52 35	051886	220			gebruineerd	met meer-compo- nentengrepen	niet geïsoleerde open aan- sluitstekkers (4,8 + 6,3 mm stekkerbreedte)	0,5 - 1 1,5 - 2,5 4 - 6	20 - 10	3	494
97 52 36	051893	220			gebruineerd	met meer-compo- nentengrepen	geïsoleerde kabelschoenen, steekverbinders + stootver- binders	0,5 - 1 1,5 - 2,5 4 - 6	20 - 10	3	487
97 52 37	063193	220			gebruineerd	met meer-compo- nentengrepen	krimpslangverbinder	0,5 - 1 1,5 - 2,5 4 - 6	20 - 10	3	478
97 52 38	051909	220			gebruineerd	met meer-compo- nentengrepen	geïsoleerde + niet-geïsoleerde adereindhulzen	0,25 - 0,75 1 - 1,5 2,5 4 6	23 - 10	5	493
97 52 50	051916	220			gebruineerd	met meer-compo- nentengrepen	coax-, BNC-stekkers voor RG 58, 174, 188, 316			6	498

Vierdoornkrimptangen voor gedraaide contacten

97
52

- > Voor het krimpen van gedraaide contacten
- > Vierdoornpersen voor de meest hoogwaardige krimpverbindingen
- > Kalibercilinder voor de controle van de basisinstelling
- > Constante, hoge krimpkwaliteit door dwangsluiting (ontgrendelbaar)
- > Meer krachtoverbrenging door de effectieve hefboomconstructie voor moeiteloos werken
- > Hoog bedieningscomfort dankzij de handige bouwvorm
- > Chroom-vanadium-elektrostaal in bijzondere kwaliteit, in olie gehard

97 52 63

Fijne en precieze krimpdrukinstelling op verschillende kabeldiameters met behulp van een verstelbaar wiel; tang in een kunststof koffer met schuimrubberen voering en positioneerhulp voor opname van de contacten

97 52 63 DG

Crimpmaat in stappen van 0,01 mm instelbaar; met digitale weergave van de ingestelde krimpmaten en mogelijkheid van de nieuwe kalibratie via de RESET-functie met elektronische slijtagecontrole; instelling in mm, inch of vergelijkbare selectorposities volgens MIL; tang in een kunststof koffer met schuimrubberen voering en positioneerhulp voor opname van de contacten

97 52 64

Persdrukinstelling op verschillende kabeldiameters met behulp van een op vier standen verstelbaar wiel; positioneerhulp voor de opname van contacten

97 52 65

Fijne en precieze krimpdrukinstelling op verschillende kabeldiameters met behulp van een verstelbaar wiel; positioneerhulp voor de opname van contacten; met tabel voor de berekening van de instellingswaarden; tang in een kunststofkoffer met schuimrubberen voering

97 52 65 A

Fijne en precieze krimpdrukinstelling op verschillende kabeldiameters met behulp van een verstelbaar wiel; met tabel voor de berekening van de instellingswaarden; tang in een kunststofkoffer met schuimrubberen voering

97 52 65 DG

Crimpmaat in stappen van 0,01 mm instelbaar; met digitale weergave van de ingestelde krimpmaten en mogelijkheid van de nieuwe kalibratie via de RESET-functie met elektronische slijtagecontrole; instelling in mm, inch of vergelijkbare selectorposities volgens MIL; met tabel voor de berekening van de instellingswaarden; tang in een kunststof koffer met schuimrubberen voering en positioneerhulp voor opname van de contacten

97 52 65 DGA

Crimpmaat in stappen van 0,01 mm instelbaar; met digitale weergave van de ingestelde krimpmaten en mogelijkheid van de nieuwe kalibratie via de RESET-functie met elektronische slijtagecontrole; instelling in mm, inch of vergelijkbare selectorposities volgens MIL; met tabel voor de berekening van de instellingswaarden; tang in een kunststofkoffer met schuimrubberen voering; zonder positioneerhulp

97 59 65 2

Positioneerhulp voor de opname van gedraaide contacten voor het crimpen; exact instelbaar op lengte (20 - 45 mm) en diameter (1 - 8 mm) van de crimpverbinder; universeel (lengte en doorsnede) nastelbare positioneeringshulp voor het herhalen nauwkeurige, exacte uitvoering van de gedraaide contacten in de krimp tang; geschikt voor het instellen van alle gangbare gedraaide contacten die gebruikt kunnen worden in vierdoornkrimptangen



97 52 63 DG



97 52 64



97 52 65



97 52 65 DG



97 59 65 2

Universele positioneringshulp

Gedraaide contacten worden voor zeer veeleisende steekverbindingen ingezet, bijvoorbeeld in de geneeskunde en in de Vliegtuigtechniek. Zeer betrouwbare krimpverbindingen kunnen alleen tot stand komen met absoluut precies werkende tangen zodat de noodzakelijke krimp diepte in het bereik van 1/100mm kan worden aangehouden.



Standaard positioneerhulp



Multifunctioneel digitaal display, instelling in mm, inch of vergelijkbare selectorpositie volgens MIL



Artikel-nr.	EAN 4003773-	↔ mm			Tang	Benen	Toepassing	Capaciteit mm ²	AWG	Contact diameter max. mm	g
97 52 63	050148	180			verchroomd	met meer-componentengrepen	gedraaide contacten	0,08 - 2,5	28 - 13	5	388
97 52 63 DG	063209	195			verchroomd	met meer-componentengrepen	gedraaide contacten	0,08 - 2,5	28 - 13	5	388
97 52 64	044093	180			verchroomd	met meer-componentengrepen	gedraaide contacten	0,08 - 2,5	28 - 13	5	424
97 52 65	045236	230			verchroomd	met meer-componentengrepen	gedraaide contacten (Harting; Ilme; Phoenix; Amphenol; Walther; HTS; Contact; Weidmüller)	0,14 - 6,0	25 - 10	7,5	676
97 52 65 A	071594	250			verchroomd	met meer-componentengrepen	gedraaide contacten (Harting; Ilme; Phoenix; Amphenol; Walther; HTS; Contact; Weidmüller)	0,14 - 6,0	25 - 10	7,5	604
97 52 65 DG	063216	250			verchroomd	met meer-componentengrepen	gedraaide contacten (Harting; Ilme; Phoenix; Amphenol; Walther; HTS; Contact; Weidmüller)	0,14 - 6,0	25 - 10	7,5	633
97 52 65 DGA	071990	250			verchroomd	met meer-componentengrepen	gedraaide contacten (Harting; Ilme; Phoenix; Amphenol; Walther; HTS; Contact; Weidmüller)	0,14 - 6,0	25 - 10	7,5	633
97 59 65 2	071600	Universele positioneringshulp voor 97 52 65 / 97 52 65 A / 97 52 65 DG / 97 52 65 DG A									

Zelfinstellende krimptangen voor adereindhulzen met zij-invoering

97
53

Vierkant-persen nu bijkomend ook voor adereindhulzen tot 16 mm²
Geringere grijpwiidte



Het wisselen van de krimpcapaciteit van 10 mm² naar 16 mm² gebeurt door gewoon om te schakelen.



97 53 04



Vooral geschikt voor alle Twin-adereindhulzen tot 2 x 6 mm² of 2 x AWG 8
0,08 - 10 mm² + 16 mm²



Vierkant-persen voor optimale contactvlakken in de klemaansluiting

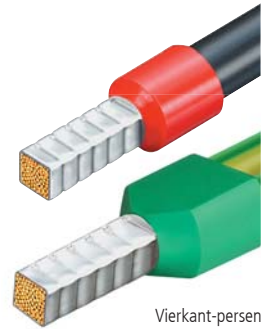

Vierkant-persen

De kleine krimptang voor adereindhulzen met twee grote voordelen voor de gebruiker:
> Stelt zich automatisch in op de gebruikte adereindhuls: dit verlicht het werk van de vakman en zorgt voor een veilige, betrouwbare en snelle verkrimping

Productivideo



Betrouwbare kwaliteit

- > Voor het krimpen van adereindhulzen volgens DIN 46228 deel 1 + 4
- > Zelfinstellende aanpassing aan de gewenste grootte van de adereindhuls
- > Constante, hoge krimpkwaliteit door dwangsluiting (ontgrendelbaar)
- > Krimpdruk is in de fabriek nauwkeurig ingesteld (gekalibreerd)
- > Meer krachtoverbrenging door de knie-hefboomconstructie voor moeiteloos werken
- > Hoog bedieningscomfort dankzij de handvriendelijke constructie en het geringe gewicht

**Capaciteit tot 10 mm²
Geringere grijpwiidte**



97 53 14



Vooral geschikt voor alle Twin-adereindhulzen tot 2 x 4 mm² of 2 x AWG 10
0,08 - 10 mm²

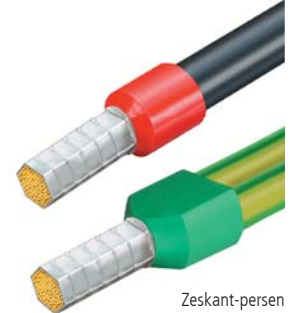

Zeskant-persen

Productivideo



Artikel-nr.	EAN	↔ mm		Tang	Benen	Toepassing	Capaciteit mm ²	AWG	Aantal krimpprofielen	g	
97 53 04	028017	180			gebruineerd	met meer-componentengrepen	adereindhulzen	0,08 - 10 + 16	28 - 5	1	405
97 53 14	041474	180			gebruineerd	met meer-componentengrepen	adereindhulzen	0,08 - 10,0	28 - 7	1	404

Zelfinstellende krimptangen voor adereindhulzen

met voorinvoering

97
53

- > Voor het krimpen van adereindhulzen volgens DIN 46228 deel 1 + 4
- > Zelfinstellende aanpassing aan de gewenste grootte van de adereindhulzen: geen krimpfout door gebruik van de verkeerde matrijs
- > Frontale invoering van adereindhulzen in het gereedschap
- > Constante, hoge krimpkwaliteit door dwangsluiting (ontgrendelbaar)
- > De krimpdruk is in de fabriek exact ingesteld (gekalibreerd) en kan achteraf door de fabriek nagesteld worden
- > Meer krachtoverbrenging door de knie-hefboomconstructie voor moeiteloos werken
- > Hoog bedieningscomfort dankzij de handvriendelijke constructie en het geringe gewicht
- > Chroom-vanadium-elektrostaal in bijzondere kwaliteit, in olie gehard

97 53 08

Krimpen van 0,08 - 10 mm² in één profiel; adereindhulzen tot 2,5 mm² kunnen parallel zijdelings worden ingevoerd; past vooral voor alle Twin-adereindhulzen tot 2 x 4 mm² of 2 x AWG 10

97 53 09

Krimpen van 0,08 - 10 mm² en 16,0 mm² in één profiel; met keuzehendel voor de instelling van de krimpcapaciteit 0,08 - 10 of 16,0 mm²; past vooral voor alle twin-adereindhulzen tot 2 x 6 mm² of 2 x AWG 8



97 53 08



97 53 09



Vierkant-verkrimping

Productivideo

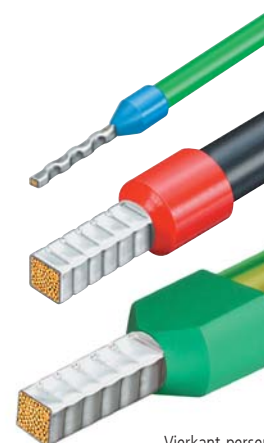

Vierkant-persen



Frontale invoering van adereindhulzen, v.b. in schakelkasten

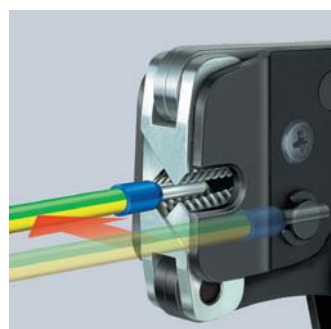

97 53 08: Parallele, zijdelingse invoering van adereindhulzen tot 2,5 mm² bijv. als er weinig plaats is

De krimptang voor adereindhulzen met drie grote voordelen voor de gebruiker:

- > Stelt zich automatisch in op de adereindhuls: verlicht het werk van de vakman en zorgt voor een veilige, betrouwbare en snelle verkrimping
- > Toepassingsgebied voor grote doorsneden: vierkant-krimpen 0,08 tot 10,0 + 16,0 mm²
- > Voorinvoering: vereenvoudigt het werken in moeilijke bereikbare plaatsen

Artikel-nr.	EAN	↔ mm		Tang	Benen	Toepassing	Capaciteit mm ²	AWG	Aantal krimppro- fielen	g	
97 53 08	040187	190			gebruineerd	met meer-componentengrepen	adereindhulzen	0,08 - 10	28 - 7	1	477
97 53 09	044550	190			gebruineerd	met meer-componentengrepen	adereindhulzen	0,08 - 10 + 16	28 - 5	1	486

KNIPEX Twistor16

Zelfinstellende krimptang voor adereindhulzen, met draaibare krimpkop

97

Krimpkop 360° vrij draaibaar, met 8 insluitposities
Vierkantig krimpprofiel, hoge capaciteit van 0,14 tot 16 mm²

Krimpen van adereindhulzen vanuit praktisch elke werkpositie mogelijk

- > De krimptang stelt zich automatisch op de verschillende dwarsneden in
- > Aan beide zijden toegankelijke krimpopening, zeer lange adereindhulzen kunnen nageschoven worden
- > Persen van Twin-adereindhulzen tot 2 x 6 mm² mogelijk
- > Constante, hoge krimpkwaliteit door dwangsluiting (ontgrendelbaar)
- > Licht en handig gereedschap, handkracht versterkt door kniehefboommechaniek
- > Chroom-vanadium-elektrostaal in bijzondere kwaliteit, in olie gehard



97 53 18

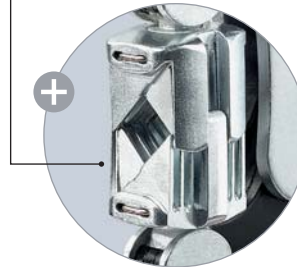

360° draaibare
krimpkop

Productvideo



360° draaibare krimpkop voor de beste toegankelijkheid ook in nauwe zones



Twin-adereindhulzen tot 2 x 6 mm² kunnen zonder verstelling geperst worden

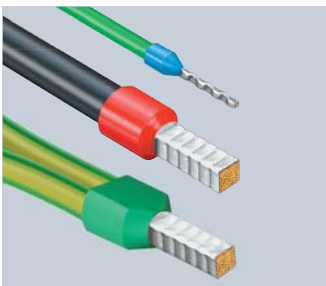

Krimpt volautomatisch adereindhulzen met capaciteit van 0,14 tot 16 mm²



Eenmalig flexibel: verbinders kunnen vanuit praktisch elke positie in de draaibare krimpkop gevoerd worden



Artikel-nr.	EAN	↔ mm		Tang	Benen	Toepassing	Capaciteit mm ²	AWG	Aantal krimpprofielen	g
97 53 18	082729	200		verchromd	met meer-componentengrepen	adereindhulzen	0,14 - 16,0	26 - 5	1	478



0.14[□] ... 16[□]
AWG 26 ... 5

KNIPEX

97 53 18
MADE IN GERMANY

Krimptangen voor miniaturstekkers
parallele verkrimping

97
54

- > Parallel staande krimpbekken om te voldoen aan de bijzonder hoge vereisten van kleine verbinderstypen
- > Constant hoge krimpkwaliteit door precisieprofielen en dwangsluiting (ontgrendelbaar)
- > Met gemonteerde positioneerhulp voor D-Sub-miniaturstekkers voor een exacte positiebepaling van verbinder en kabel
- > De krimpdruk is in de fabriek exact ingesteld (gekalibreerd) en kan achteraf door de fabriek nagesteld worden
- > Meer krachtoverbrenging door de knie-hefboomconstructie voor moeiteloos werken
- > Krimptangen voor andere miniaturstekkers, vb. HD 22; Modu IV; Micro Timer; ... op aanvraag
- > Chroom-vanadium-elektrostaal in bijzondere kwaliteit, in olie gehard



97 54 24



97 54 25



97 54 26



97 54 27

Artikel-nr.	EAN 4003773-	↔ mm			Tang	Benen	Toepassing	Capaciteit mm ²	AWG	Aantal krimpprofielen	⚖ g	
97 54 24	060215	190			gebruineerd	met meer-componentengrepen	D-Sub-; HD 20-; HDE-stekker	0,03 - 0,56	32 - 20	3	305	
97 54 25	079859	190					Om stekkers van de reeks Micro-Fit™ van Molex LLC te krimpen	0,35-0,75 / 1,0 / 0,2-0,5			3	305
97 54 26	079866	190					Om stekkers van de reeks Mini-Fit® van Molex LLC te krimpen			16 / 18 / 20-24	3	305
97 54 27	079873	190					voor MQS-stekkers		0,25 / 0,35 / 0,5			3

Krimptangen voor adereindhulzen

97
6

- > Voor het krimpen van adereindhulzen DIN 46228 deel 1 + 4 van 0,25 tot 2,5 mm²
- > Krimping in gekenmerkte trapeziumprofielen voor de verbinding van huls en ader
- > Vanadium-elektrostaal; gesmeed, in olie gehard



97 62 145 A

Artikel-nr.	EAN 4003773-	↔ mm			Kop	Benen	Capaciteit mm ²	AWG	Aantal krimpprofielen	⚖ g
97 61 145 A	035558	145			gepolijst	met kunststof bekleed	0,25 - 2,5	23 - 13	4	140
97 61 145 F	043980	145			gepolijst	met kunststof bekleed	0,25 - 2,5	23 - 13	4	140
97 62 145 A	060154	145			gepolijst	met meer-componentengrepen	0,25 - 2,5	23 - 13	4	170
97 68 145 A	071754	145			gepolijst	geïsoleerd met meer-componentengrepen, VDE-getest	0,25 - 2,5	23 - 13	4	175

Krimptangen voor adereindhulzen

97
7

Ook als VDE-versie

Eenvoudig crimpen door geoptimaliseerde overbrenging
Lichte en slanke constructie

- > Voor het krimpen van adereindhulzen DIN 46228 deel 1 + 4 van 0,25 tot 16 mm²
- > Krimping in gekenmerkte, half-ronde profielen voor een veilige verbinding van huls en ader
- > 9 bijzonder diepe profielen met conische zijvlakken
- > Speciaal gereedschapsstaal, gesmeed, in olie gehard

97 78 180 T*

Tang met bevestigingshaak om een valbeveiliging aan te brengen

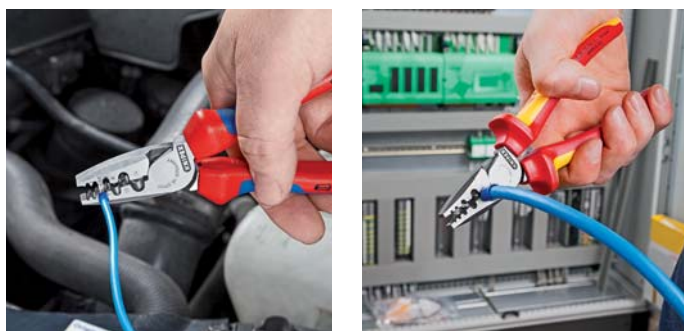

97 71 180



97 72 180

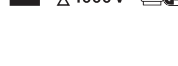

97 78 180 T

0,75 mm²6 mm²16 mm²

Artikel-nr.	EAN 4003773-	↔ mm		Kop	Benen	Toepassing	Capaciteit mm ²	AWG	Aantal krimpprofielen	g	
97 71 180	040668	180			gepolijst	met kunststof bekleed	adereindhulzen	0,25 - 16,0	23 - 5	9	205
97 72 180	060185	180			gepolijst	met meer-componentengrepen	adereindhulzen	0,25 - 16,0	23 - 5	9	242
97 78 180	072003	180			gepolijst	geïsoleerd met meer-componentengrepen, VDE-getest	adereindhulzen	0,25 - 16,0	23 - 5	9	254
97 78 180 T	081531	180			gepolijst	geïsoleerd met meercomponenten-omhullingen, VDE-gekeurd, met geïntegreerde geïsoleerde bevestigingshaak	adereindhulzen	0,25 - 16,0	23 - 5	9	254

Krimptang voor adereindhulzen met voorinvoering

97
8

- > Voor het krimpen van adereindhulzen DIN 46228 deel 1 + 4 van 0,5 tot 6 mm²

- > Groot voordeel is dat het gebruikt kan worden in moeilijk bereikbare plaatsen, bijv. in nauwe en diepe schakelkasten
- > Speciaal gereedschapsstaal, gesmeed, in olie gehard



97 81 180



Artikel-nr.	EAN 4003773-	↔ mm		Kop	Benen	Toepassing	Capaciteit mm ²	AWG	Aantal krimpprofielen	g	
97 81 180	019794	180			gepolijst	met kunststof bekleed	adereindhulzen	0,5 - 6,0	20 - 10	1	227

*andere gereedschappen met bevestigingshaak vindt u vanaf pagina 276

Krimp-assortimenten

voor adereindhulzen

97
90



- > In TANOS MINI-systainer® (stapelbare opbergbox)
- > T-Loc-slot voor éénhandbediening; met één draai de systainer® openen of sluiten en met een tweede de systainer® verbinden
- > Openen wanneer verbonden: eenvoudig en snel toegang krijgen tot de inhoud, zonder de verbinding los te maken
- > Twee stapelbare kunststof opbergbakken met telkens 6 vakken voor verbinders
- > Met een assortiment adereindhulzen met/zonder kunststofkraag

97 90 05

Met adereindhulstang 97 71 180

97 90 06

Met adereindhulstang 97 71 180

97 90 09

Met zelfinstellende krimptang voor adereindhulzen 97 53 04

97 90 10

Met zelfinstellende afstriptang 12 40 200; met zelfinstellende krimptang voor adereindhulzen 97 53 04

97 90 12

Met zelfinstellende afstriptang 12 40 200; met zelfinstellende krimptang voor adereindhulzen 97 53 08

97 90 23

Met krimptang PreciForce® 97 52 38 voor adereindhulzen

97 90 24

Met zelfinstellende universele afstriptang "Multistrip 10" 12 42 195; met zelfinstellende krimptang voor adereindhulzen 97 53 08



97 90 05

97 90 06



97 90 09

97 90 10



97 90 12

97 90 23



97 90 24



Meerdere boxen kunnen op elkaar gestapeld worden

Artikel-nr.	EAN 4003773-	Tangen		200 x mm ²	150 x mm ²	100 x mm ²	75 x mm ²	50 x mm ²	40 x mm ²	g
97 90 05	025535	97 71 180		0,5 / 0,75 / 1 / 1,5 / 2,5	4 / 6			10 / 16		930
97 90 06	025542	97 71 180		0,5 / 0,75 / 1 / 1,5	2,5		4 / 6	10	16	1000
97 90 09	028574	97 53 04		0,5 / 0,75 / 1 / 1,5 / 2,5		4 / 6		10		1420
97 90 10	046202	97 53 04 / 12 40 200		0,5 / 0,75 / 1 / 1,5 / 2,5		4 / 6		10		1353
97 90 12	048916	97 53 08 / 12 40 200		0,5 / 0,75 / 1 / 1,5 / 2,5		4 / 6		10		1427
97 90 23	062158	97 52 38		0,5 / 0,75 / 1 / 1,5 / 2,5		4 / 6				1226
97 90 24	062394	97 53 08 / 12 42 195		0,5 / 0,75 / 1 / 1,5 / 2,5		4 / 6		10		1348
97 90 00 LE	054009	TANOS MINI-systainer® leeg								900



Krimp-assortimenten
voor kabelverbinders

97
90

97 90 25
Met krimptang 97 22 240

97 90 26
Met krimptang 97 32 240



Artikel-nr.	EAN	Tangen	Kabelverbinders			g
			Aantal	Kabel mm ²		
97 90 25	4003773-076971	 97 22 240	niet geïsoleerde aansluitstekkers, 6,3x0,8 mm	25	0,5 - 1,5	1150
				25	1 - 2,5	
			vlakke steekhulzen, 6,3 x 0,8 mm	25	0,5 - 1	
				25	1,5 - 2,5	
			platte stekkers, 6,3 x 0,8 mm	25	4 - 6	
				25	0,5 - 1	
			kabelschoenen, ringvorm, Ø 4 mm	25	1,5 - 2,5	
				25	0,5 - 1	
			stootverbinders, geïsoleerd, rood	25	0,5 - 1	
			stootverbinders, geïsoleerd, blauw	25	1,5 - 2,5	
stootverbinders, geïsoleerd, geel	25	4 - 6				
97 90 26	079521	 97 32 240	vlakke steekhulzen, 6,3 x 0,8 mm	25	1,5 - 2,5	1420
				25	4 - 6	
				25	0,5 - 1	
			kabelschoenen, ringvorm, Ø 4 mm	25	0,5 - 1	
				25	1,5 - 2,5	
			kabelschoenen, ringvorm, Ø 5 mm	25	1,5 - 2,5	
				25	4 - 6	
			kabelschoenen, ringvorm, Ø 6 mm	25	4 - 6	
			stootverbinders, geïsoleerd, rood	25	0,5 - 1	
			stootverbinders, geïsoleerd, blauw	25	1,5 - 2,5	
ronde steekhulzen, Ø 4 mm	25	0,5 - 1				
ronde stekkers, Ø 4 mm	25	0,5 - 1				
97 90 00 LE	054009	TANOS MINI-systainer® leeg				900

97 90 00 LE



Kabelverbinders

DIN 46247

97
99

Artikel-nr.	EAN 4003773-		Breedte x dikte mm ²	Kabel mm ²	AWG	Merkkleur	
97 99 001	075882	geïsoleerd vlakke steekhulzen	2,8 x 0,5	0,5 - 1,0	20 - 17	rood	100
97 99 010	075899		4,8 x 0,8	0,5 - 1,0	20 - 17	rood	100
97 99 011	075905		4,8 x 0,8	1,5 - 2,5	15 - 13	blauw	100
97 99 020	075912		6,3 x 0,8	0,5 - 1,0	20 - 17	rood	100
97 99 021	075929		6,3 x 0,8	1,5 - 2,5	15 - 13	blauw	100
97 99 022	075936		6,3 x 0,8	4,0 - 6,0	11 - 10	geel	100
97 99 030	075943		7,7 x 0,8	1,5 - 2,5	15 - 13	blauw	100



97 99 022

Artikel-nr.	EAN 4003773-		Breedte x dikte mm ²	Kabel mm ²	AWG	
97 99 050	075950	niet-geïsoleerd aansluitstekkers	2,8 x 0,8	0,5 - 1,0	20-17	100
97 99 060	075967		4,8 x 0,8	1,5 - 2,5	16-14	100
97 99 070	075974		6,3 x 0,8	0,5 - 1,5	20-15	100
97 99 071	075981		6,3 x 0,8	1,0 - 2,5	17-14	100



97 99 050

Artikel-nr.	EAN 4003773-		Breedte x dikte mm ²	Kabel mm ²	AWG	Merkkleur	
97 99 090	075998	geïsoleerd platte steekverdelers	6,3 x 0,8	0,5 - 1,0	20 - 17	rood	100
97 99 091	076001		6,3 x 0,8	1,5 - 2,5	15 - 13	blauw	100
97 99 092	076018		6,3 x 0,8	4,0 - 6,0	11 - 10	geel	100



97 99 091

Artikel-nr.	EAN 4003773-		Breedte x dikte mm ²	Kabel mm ²	AWG	Merkkleur	
97 99 110	076025	geïsoleerd platte stekkers	6,3 x 0,8	0,5 - 1,0	20 - 17	rood	100
97 99 111	076032		6,3 x 0,8	1,5 - 2,5	15 - 13	blauw	100
97 99 112	076049		6,3 x 0,8	4,0 - 6,0	11 - 10	geel	100



97 99 111

Artikel-nr.	EAN 4003773-		Stekkers Ø mm	Kabel mm ²	AWG	Merkkleur	
97 99 130	076056	geïsoleerd ronde steekhulzen	4,0	0,5 - 1,0	20 - 17	rood	100
97 99 131	076063		5,0	1,5 - 2,5	15 - 13	blauw	100



97 99 131

Artikel-nr.	EAN 4003773-		Stekkers Ø mm	Kabel mm ²	AWG	Merkkleur	
97 99 150	076070	geïsoleerd ronde stekkers	4,0	0,5 - 1,0	20 - 17	rood	100
97 99 151	076087		5,0	1,5 - 2,5	15 - 13	blauw	100



97 99 151



97 52 36



97 53 04



97 22 240

Kabelverbinders

DIN 46247

97
99

Artikel-nr.	EAN 4003773-		Schroeven Ø mm	Kabel mm ²	AWG	Merkkleur	
97 99 170	076094	geïsoleerd kabelschoenen, ringvorm	3	0,5 - 1,0	20 - 17	rood	200
97 99 171	076100		4	0,5 - 1,0	20 - 17	rood	200
97 99 172	076117		5	0,5 - 1,0	20 - 17	rood	200
97 99 173	076124		4	1,5 - 2,5	15 - 13	blauw	100
97 99 174	076131		5	1,5 - 2,5	15 - 13	blauw	100
97 99 175	076148		6	1,5 - 2,5	15 - 13	blauw	100
97 99 176	076155		8	1,5 - 2,5	15 - 13	blauw	100
97 99 177	076162		5	4,0 - 6,0	11 - 10	geel	100
97 99 178	076179		6	4,0 - 6,0	11 - 10	geel	100
97 99 179	076186		8	4,0 - 6,0	11 - 10	geel	100
97 99 180	076193		10	4,0 - 6,0	11 - 10	geel	100



97 99 170

Artikel-nr.	EAN 4003773-		Schroeven Ø mm	Kabel mm ²	AWG	
97 99 210	076209	niet-geïsoleerde kabelschoenen	3,0	0,5 - 1,0	20 - 17	200
97 99 211	076216		4	0,5 - 1,0	20 - 17	200
97 99 212	076223		5	0,5 - 1,0	20 - 17	200
97 99 213	076230		4	1,5 - 2,5	15 - 13	100
97 99 214	076247		5	1,5 - 2,5	15 - 13	100
97 99 215	076254		6	1,5 - 2,5	15 - 13	100
97 99 216	076261		8	1,5 - 2,5	15 - 13	100
97 99 217	076278		5	4,0 - 6,0	11 - 10	100
97 99 218	076285		6	4,0 - 6,0	11 - 10	100
97 99 219	076292		8	4,0 - 6,0	11 - 10	100
97 99 220	076308		10	4,0 - 6,0	11 - 10	100



97 99 210

Artikel-nr.	EAN 4003773-		AWG	Kabel mm ²	Merkkleur	
97 99 250	076315	stootverbinders met krimpkous isolatie	20 - 18	0,75 - 1,0	rood	100
97 99 251	076322		15 - 13	1,5 - 2,5	blauw	100
97 99 252	076339		11 - 10	4,0 - 6,0	geel	100



97 99 252

Artikel-nr.	EAN 4003773-		Kabel mm ²	AWG	Merkkleur	
97 99 270	076346	stootverbinders, geïsoleerd	0,75 - 1,0	20 - 18	rood	100
97 99 271	076353		1,5 - 2,5	15 - 13	blauw	100
97 99 272	076360		4,0 - 6,0	11 - 10	geel	100



97 99 272

Artikel-nr.	EAN 4003773-		Kabel mm ²	AWG	↔ mm	
97 99 290	076377	stootverbinders, niet-geïsoleerd	0,75 - 1,0	20 - 18	15	200
97 99 291	076384		1,5 - 2,5	15 - 13	15	200
97 99 292	076391		4,0 - 6,0	11 - 10	15	100
97 99 293	076407		10,0	7	15	100



97 99 290

Kabelverbinders

DIN 46247

97
99

Artikel-nr.	EAN 4003773-		↔ mm	Lang crimpbereik mm	Kabel mm ²	AWG	Merkkleur	
97 99 330	076414	adereindhulzen met kunststof kraag	14	8	0,50	20	wit	200
97 99 331	076421		14	8	0,75	18	grijs	200
97 99 332	076438		14	8	1,00	17	rood	200
97 99 333	076445		14	8	1,50	15	zwart	200
97 99 334	076452		14	8	2,50	13	blauw	200
97 99 335	076469		17	10	4,00	11	grijs	200
97 99 336	076476		20	12	6,00	10	geel	100
97 99 337	076483		22	12	10,00	7	rood	100
97 99 338	076490		24	12	16,00	5	blauw	100
97 99 339	076506		30	16	25,00	3	geel	50
97 99 350	076513		adereindhulzen met kunststof kraag	16	10	0,50	20	wit
97 99 351	076520	16		10	0,75	18	grijs	200
97 99 352	076537	16		10	1,00	17	rood	200
97 99 353	076544	16		10	1,50	15	zwart	200
97 99 354	076551	16		10	2,50	13	blauw	200
97 99 355	076568	20		12	4,00	11	grijs	200
97 99 356	076575	26		18	6,00	10	geel	100
97 99 357	076582	28		18	10,00	7	rood	100
97 99 358	076599	28		18	16,00	5	blauw	100
97 99 359	076605	32		18	25,00	3	geel	50



97 99 336



97 99 353

Artikel-nr.	EAN 4003773-		↔ mm	lang crimpbereik mm	Kabel mm ²	AWG	Merkkleur	
97 99 370	076612	met kunststofkraag tweeling adereindhulzen	15	8	2 x 0,50	2 x 20	wit	200
97 99 371	076629		16	8	2 x 0,75	2 x 18	grijs	200
97 99 372	076636		15	8	2 x 1,00	2 x 17	rood	200
97 99 373	076643		18	10	2 x 1,50	2 x 15	zwart	200
97 99 374	076650		18	9	2 x 2,50	2 x 13	blauw	100
97 99 375	076667		23	12	2 x 4,00	2 x 11	grijs	100
97 99 376	076674		26	14	2 x 6,00	2 x 10	geel	50
97 99 377	076681		24	12	2 x 10,00	2 x 7	rood	50
97 99 378	076698		29	16	2 x 16,00	2 x 5	blauw	25



97 99 374

Artikel-nr.	EAN 4003773-		↔ mm	Kabel mm ²	AWG	
97 99 390	076704	niet-geïsoleerde adereindhulzen	6	0,50	20	200
97 99 391	076711		6	0,75	18	200
97 99 392	076728		6	1,00	17	200
97 99 393	076735		7	1,50	15	200
97 99 394	076742		7	2,50	13	200
97 99 395	076759		9	4,00	11	200
97 99 396	076766		12	6,00	10	100
97 99 397	076773		12	10,00	7	100
97 99 398	076780		12	16,00	5	100
97 99 399	076797		12	25,00	3	50



97 99 390

F-compressiestekker

97
99

- > Geschikt voor coax-kabels met 7 mm buitendiameter en diëlectricum vanaf 4,7 mm diameter (alle courante coax-kabels met \varnothing 1,1 mm binnengeleider)
- > Nitin-6™-coating zorgt voor uitstekende bescherming tegen milieu-invloeden
- > Waterdicht (8 h / 30 m waterdiepte), ideaal voor verbinding met LNB en buitenantennes
- > Passend voor KNIPEX-compressiewerktuig 97 40 20
- > 10 stuks Cablecon F-compressiestekkers in de klappblistser



97 99 500

Artikel-nr.	EAN 4003773-		
97 99 500	082378	F-compressiestekker	10



Assortimentsboxen met afgestripte adereindhulzen

97
99

Praktische strooidoos, kan gestapeld en opnieuw gesloten worden

- > Handige en doorzichtige strooidoos
- > Draaibaar deksel om adereindhulzen uit te nemen
- > Formaat: Ø 90 mm, hoogte 44 mm

97 99 905 / 97 99 906 / 97 99 907

Uitgerust met geïsoleerde adereindhulzen volgens DIN-kleurencode

97 99 908 / 97 99 909

Uitgerust met geïsoleerde Twin-adereindhulzen volgens DIN-kleurencode

97 99 910 / 97 99 911

Uitgerust met niet geïsoleerde adereindhulzen

97 99 905



97 99 906



97 99 907



97 99 908



97 99 909



97 99 910



97 99 911

Artikel-Nr.	EAN	Strooidoos uitgerust met	Stuk	Kleur series	Capaciteit mm ²	g
	4003773-	geïsoleerde adereindhulzen volgens DIN-kleurencode				
97 99 905	082446		30 stuks	blauw	0,25	70
			30 stuks	turkoois	0,34	
			30 stuks	wit	0,5	
			30 stuks	grijs	0,75	
			30 stuks	rood	1	
97 99 906	082453		50 stuks	wit	0,5	95
			100 stuks	grijs	0,75	
			100 stuks	rood	1	
			100 stuks	zwart	1,5	
			50 stuks	blauw	2,5	
97 99 907	082460		50 stuks	grijs	4	90
			20 stuks	geel	6	
			20 stuks	rood	10	
			10 stuks	blauw	16	
		geïsoleerde Twin-adereindhulzen volgens DIN-kleurencode				
97 99 908	082477		50 stuks	grijs	0,75	95
			50 stuks	rood	1	
			50 stuks	zwart	1,5	
			50 stuks	blauw	2,5	
97 99 909	082484		20 stuks	grijs	4	85
			10 stuks	geel	6	
			10 stuks	rood	10	
			5 stuks	blauw	16	
		niet geïsoleerde adereindhulzen				
97 99 910	082491		500 stuks		0,5	145
			500 stuks		0,75	
			400 stuks		1	
			300 stuks		1,5	
			200 stuks		2,5	
97 99 911	082507		150 stuks		4	140
			75 stuks		6	
			75 stuks		10	
			50 stuks		16	



Geïsoleerde gereedschappen

89 35 30 320

Keine Metallteile



Tangen	210
Precisie-pincetten	222
Kabelscharen	223
Crimptangen voor adereindhulzen	227
Sleutel	228
Schroevendraaier	230
Doppen voor ratel	235
Kabelmes	238
Grijptang van kunststof	240
Klem van kunststof	240
Steekhulzen	241
Zelfklemmende hulzen	241
Elektricien-handschoenen	241
Afdekdoeken	241
PUK® Ijzerzaag	242
Gereedschapsassortimenten	242





Spanningscontrole
van elke tang met
10.000 V AC.

Geïsoleerde gereedschappen zijn een zaak van vertrouwen

Professionals moeten kunnen vertrouwen op hun gereedschap. Bij het werk aan elektrische installaties is dit vertrouwen van levensbelang. Hierdoor is de vakman met de juiste tang altijd beschermd. Onze geïsoleerde gereedschappen voldoen daarom niet alleen aan alle wettelijke eisen. Ze bieden bovendien de grootste mogelijke veiligheid, betrouwbaarheid en rendement ook hetgene wat onder de isolatie zit.





Controle van de hechtbaarheid van de VDE-grepen met 500 N



Drukcontrole bij 70°C



Koudeslagtest bij -25°C



Controle van de elektrische isolatie-eigenschappen

Door normen geregeld

Alleen de opgeleide vakman mag aan onder spanning staande installaties werken. Daarbij gelden strenge veiligheidsnormen zoals de Duitse DIN VDE 0105 of de internationale EN 50110 en IEC 60364. In elk geval moet hij speciaal gereedschap gebruiken dat specifiek voor deze werken geproduceerd en gekeurd wordt. Welke eisen gereedschap voor werken onder spanning moeten vervullen, wordt bepaald door DIN EN / IEC 60900. KNIPEX-gereedschap, dat het speciale teken  1000 V draagt, is toegelaten voor werken tot 1000 V AC.

Gegarandeerd één voor één gekeurd

Elk geïsoleerd gereedschap wordt een voor één voor één doorslagtest met 10.000 V AC onderworpen, vooraleer naar de handel te gaan. Dat betekent dat werken tot 1.000 V AC een veiligheidsbuffer van het tienvoudige van de toegelaten maximum grens hebben. In andere methoden wordt de betrouwbaarheid van de isolatie voor hitte, koude, trek- en slagkracht getest. Dat alle VDE-criteria vervuld worden, garanderen naast het KNIPEX-kwaliteitsmanagementteam externe instituten en keuringsinstanties, bijvoorbeeld de VDE. Dit alles doen we voor de gebruiker. Dag na dag legt hij zijn fysiek welzijn in handen van onze tangen. Daarvoor willen wij hem steeds de hoogst mogelijke veiligheid en zekerheid bieden. Als teken van deze verantwoordelijkheid staan wij met onze naam op de isolatie van de KNIPEX-gereedschappen.

Sterk onder de isolatie

De isolatie geeft zekerheid en veiligheid in de omgang met elektrische installaties. Maar de isolatie snijdt, grijpt of crimpt niet. Bij de globale kwaliteit van de geïsoleerde gereedschappen horen daarom ook de mechanische eigenschappen van het basisgereedschap, zoals snijdvermogen, precisie en stabiliteit.

Bij onze geïsoleerde tangen kunnen de gebruikers vertrouwen stellen in de kwaliteit en de belastbaarheid van producten uit de KNIPEX-productie. Voor de door ons geïsoleerde schroefgereedschap gebruiken we basisgereedschap van bekende leveranciers, wiens kwaliteit we regelmatig controleren. De vakman kan vertrouwen op deze dubbele controle van gereedschap en isolatie.

Let op dat u altijd de geldende normen naleeft en de onderstaande veiligheidsnormen in acht neemt:

- > Vervoer uw geïsoleerde VDE gereedschap zo zodat beschadigingen aan de isolatie worden vermeden.
- > Controleer voor elk gebruik of de isolatie niet is beschadigd; beschadigd gereedschap mag niet meer worden gebruikt.
- > Hou uw veiligheidsgereedschap schoon en droog.
- > Bij het werken met snijdende tangen of bij werken boven het hoofd draagt u het beste een veiligheidsbril.
- > Draag bij werken onder spanning altijd een veiligheidsbril en gezichtsbescherming.
- > Let erop dat uw werkplaats schoon en opgeruimd is, vooral wanneer u onder spanning werkt.
- > Gebruik, vooral in kleine ruimtes, beschermende kleding en beschermend materiaal (v.b. veiligheidshandschoenen, afdekdoeken en beschermfolie).
- > Gebruik enkel gereedschap met passende afmetingen. Zo vermijdt u dat de tang van het werkstuk glijdt en ongewild in contact komt met niet-geïsoleerde delen.
- > Let erop dat losgemaakte delen en afgeknipte draaduiteinden niet op onder stroom staande delen vallen.

Kombitangen

Chroom-Vanadium

DIN ISO 5746 IEC 60900 DIN EN 60900

01

- > Voor uiterste belasting
- > Met grijpzones voor plat en rond materiaal, voor veelzijdig gebruik
- > Met snijkanten voor zachte, harde draad en pianodraad
- > Lange snijkanten voor dikke kabels
- > Snijkanten extra inductief gehard, hardheid van de snijkanten ca. 64 HRC
- > Bijzonder slijtvaste grijpbekken dankzij de extra harding, hardheid van de snijkanten ca. 53 HRC
- > Chroom-vanadium-hoogwaardig staal, gesmeed, stapsgewijs oliegehard



01 06 190

1000V



Artikel-nr.	EAN 4003773-	↔ mm	Tang	Benen	Snijcapaciteit				⚖ g
					Ø mm	Ø mm	Ø mm	mm ²	
01 06 160	040729	160	verchromd	geïsoleerd met meer-componentengrepen, VDE-getest	2,0	1,5	10,0	16,0	201
01 06 190	040415	190			2,5	2,0	13,0	25,0	320

Kracht-Kombitangen

DIN ISO 5746 IEC 60900 DIN EN 60900

02

- > 35% krachtbesparing tegenover conventionele kombitangen
- > Met lemmeten (hardheid ca. 63 HRC) voor zachte en harde draad, alsook pianodraad
- > Gemakkelijker werken door geoptimaliseerde overbrenging
- > Eenvoudiger snijden, krachtig grijpen, buigen en trekken
- > Lange snijkanten voor dikke kabels
- > Met grijpzones voor plat en rond materiaal, voor veelzijdig gebruik
- > Speciaal gereedschapsstaal in bijzondere kwaliteit, gesmeed, stapsgewijs oliegehard



02 06 180

1000V



02 07 225

1000V



Artikel-nr.	EAN 4003773-	↔ mm	Tang	Benen	Snijcapaciteit				⚖ g
					Ø mm	Ø mm	Ø mm	mm ²	
02 06 180	010012	180	verchromd	geïsoleerd met meer-componentengrepen, VDE-getest	2,5	2,0	11,5	16,0	247
02 06 200	010029	200			2,8	2,2	13,0	25,0	343
02 06 225	010036	225	verchromd	dompelisolatie, VDE-getest	3,0	2,5	14,0	25,0	401
02 07 200	022299	200			2,8	2,2	13,0	25,0	380
02 07 225	022305	225			3,0	2,5	14,0	25,0	486

Kombitangen

DIN ISO 5746 IEC 60900 DIN EN 60900

03

- > Met grijpzones voor plat en rond materiaal, voor veelzijdig gebruik
- > Met snijkanten voor zachte en harde draad
- > Lange snijkanten voor dikke kabels
- > Snijkanten extra inductief gehard, hardheid van de snijkanten ca. 60 HRC
- > Speciaal gereedschapsstaal, gesmeed, stapsgewijs oliegehard

03 06 180 T*

Tang met bevestigingshaak om een valbeveiliging aan te brengen



03 06 180
 ⚡ 1000 V



03 07 200
 ⚡ 1000 V

Artikel-nr.	EAN 4003773-	↔ mm		Tang	Benen	Snijcapaciteit				⚖ g
						⊙ mm	⊙ mm	⊙ mm	⊙ mm	
03 06 160	021902	160		verchromd	geïsoleerd met meer-componentengrepen, VDE-getest	3,1	2,0	10,0	16,0	228
03 06 180	021926	180		verchromd	geïsoleerd met meer-componentengrepen, VDE-getest	3,4	2,2	12,0	16,0	264
03 06 200	033776	200				3,8	2,5	13,0	16,0	326
03 06 180 T	081395	180		verchromd	geïsoleerd met meercomponenten-grepen, VDE-gekeurd, met geïntegreerde geïsoleerde bevestigingshaak	3,4	2,2	12,0	16,0	271
03 07 160	015307	160				3,1	2,0	10,0	16,0	254
03 07 180	015314	180		verchromd	dompelisolatie, VDE-getest	3,4	2,2	12,0	16,0	285
03 07 200	015321	200				3,8	2,5	13,0	16,0	339
03 07 250	015345	250				3,8	2,5	15,0	25,0	597

Spitse kombitangen

DIN ISO 5746

08

Mini kracht-kombitang met spitse bekken. Voor alle courante installatie- en reparatiewerkzaamheden.

Makkelijk te hanteren in moeilijk toegankelijke zones dankzij de slanke vorm van de kop met spits uitlopende bekken (zeer veilig tegen verdraaien)

Grijpvlak met bolling aan één zijde om vlakke delen veilig te grijpen

Door de gefreesde groef in de grijpzone kunnen kleine werkstukken zoals spijkers, pennen en bouten stevig vastgehouden en getrokken worden

- > De betrouwbare en veelzijdige kombitang voor onderweg
- > Eenvoudig snijden dankzij krachtig scharnier met grote overbrenging
- > Met lemmeten voor zachte, middelharde en harde draad
- > Lange levensduur en stabiele punten
- > Speciaal gereedschapsstaal in bijzondere kwaliteit, gesmeed, stapsgewijs oliegehard

08 26 145 T*

Tang met bevestigingshaak om een valbeveiliging aan te brengen



08 26 145
 ⚡ 1000 V



08 26 145 T
 ⚡ 1000 V

Artikel-nr.	EAN 4003773-	↔ mm		Tang	Benen	Snijcapaciteit				⚖ g
						⊙ mm	⊙ mm	⊙ mm	⊙ mm	
08 26 145	079361	145		verchromd	geïsoleerd met meer-componentengrepen, VDE-getest	3,0	2,0	8,0	16,0	145
08 26 145 T	081401	145		verchromd	geïsoleerd met meercomponenten-grepen, VDE-gekeurd, met geïntegreerde geïsoleerde bevestigingshaak	3,0	2,0	8,0	16,0	157

*andere gereedschappen met bevestigingshaak vindt u vanaf pagina 276

Afstriptangen

IEC 60900 DIN EN 60900

11

- > Voor enkel-, meer- en fijnradige kabels met kunststof- of rubberisolatie max. Ø 5,0 mm of 10 mm² geleiderdoorsneden
- > Eenvoudige instelling van de gewenste draaddiameter dankzij een kartelschroef en contraarmoer
- > Speciaal gereedschapsstaal, gesmeed, in olie gehard

11 06 160 T*

Tang met bevestigingshaak om een valbeveiliging aan te brengen

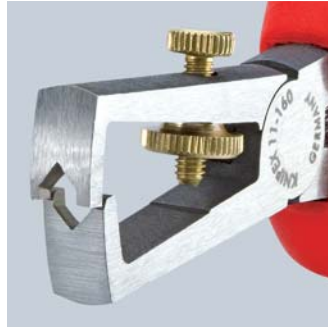
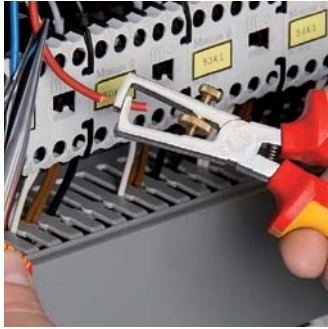

11 06 160
 ⚡ 1000V



11 07 160
 ⚡ 1000V

Artikel-nr.	EAN 4003773-	↔ mm		Tang	Benen	Afstripcapaciteiten Ø mm	Afstripcapaciteiten mm ²	AWG	⚖ g
11 06 160	021933	160	⚡ 1000V	verchromd	geïsoleerd met meer-componentengrepen, VDE-getest	5,0	10,0	7	166
11 06 160 T	081418	160	⚡ 1000V	verchromd	geïsoleerd met meercomponenten-grepen, VDE-gekeurd, met geïntegreerde geïsoleerde bevestigingshaak	5,0	10,0	7	168
11 07 160	015499	160	⚡ 1000V	verchromd	dompelisolatie, VDE-getest	5,0	10,0	7	180

Ontmantelingstang

DIN ISO 5746

13

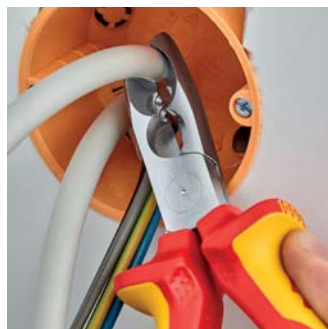
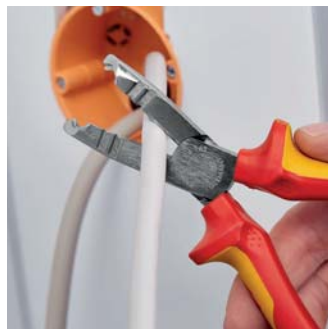
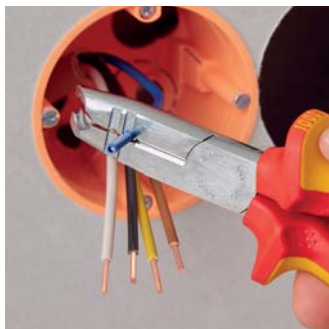

Multifunctioneel – snijden, ontmantelen en afstrippen met één tang.

Geschikt voor het tijdbesparende ontmantelen en het strippen van isolatie van ronde kabels en kabels voor vochtige ruimtes (bijv. NYM-kabels)

Vereenvoudigd de toegang vooral tot diepliggende inbouwdozen door de slanke vorm van de kop en het optimaal gebogen snijvlak

Makkelijk en zonder beschadiging ontmantelen dankzij het ronde snijprofiel met dieptestop

- > Universeel inzetbaar: precisie-isolatiegaten voor kabels 1,5 en 2,5 mm²
- > Met zijsnijder voor het snijden van kabels, draden, kleine schroeven en spijkers
- > Alle snijkanten extra inductief op ca. 61 HRC gehard: voor hoge slijtvastheid
- > 30% geringer gewicht dan vergelijkbare tangen
- > Vanadium-elektrostaal, gesmeed, stapsgewijs oliegehard



13 46 165
 ⚡ 1000V

Artikel-nr.	EAN 4003773-	↔ mm		Tang	Benen	Afstripwaarden Ø mm	Afstripcapaciteiten mm ²	Snijcapaciteit		⚖ g
								● Ø mm	● Ø mm	
13 46 165	079699	165	⚡ 1000V	verchromd	geïsoleerd met meer-componentengrepen, VDE-getest	8 - 13	0,75 - 1,5 / 2,5	3,2	2,2	190

KNIPEX StriX

Afstriptang met kabelschaar

DIN ISO 5749

11

Twee functies in één tang

- > Voor enkel-, meer- en fijndradige kabels met kunststof- of rubberisolatie max. Ø 5,0 mm of 10 mm² geleiderdoorsneden
- > Gradatie in de klauw als optische oriëntatiehulp om constante lengten (11 mm en 16 mm) te strippen.
- > Eenvoudige instelling van de gewenste draaddiameter dankzij een kartelschroef en contraoer
- > Scharlemmet om koperen en aluminium kabels tot Ø 15 mm (5 x 2,5 mm²) te snijden
- > Slanke constructie voor goede toegankelijkheid
- > Precies, soepel lopend geschroefd scharnier
- > Speciaal gereedschapsstaal in bijzondere kwaliteit, gesmeed, stapsgewijs oliegehard

13 66 180 T*

Tang met bevestigingshaak om een valbeveiliging aan te brengen



13 66 180
 ⚠ 1000 V ⚡ ⚙ ⚙ ⚙ ⚙



13 66 180 T
 ⚠ 1000 V ⚡ ⚙ ⚙ ⚙ ⚙



Productvideo



Artikel-nr.	EAN	↔ mm	⚠ 1000 V ⚡ ⚙ ⚙ ⚙ ⚙	Tang	Benen	Afstripcapaciteiten		Snijcapaciteit		⚖ g	
						mm ²	AWG	Afstripcapaciteiten Ø mm	Snijcapaciteit mm ²		Snijcapaciteit Ø mm
13 66 180	081319	180	⚠ 1000 V ⚡ ⚙ ⚙ ⚙ ⚙	verchromd	geïsoleerd met meer-componentengrepen, VDE-getest	10	7	5	50	15	210
13 66 180 T	081906	180	⚠ 1000 V ⚡ ⚙ ⚙ ⚙ ⚙	verchromd	geïsoleerd met meercomponentengrepen, VDE-gekeurd, met geïntegreerde geïsoleerde bevestigingshaak	10	7	5	50	15	212



Afstrip-zijsnijtang

IEC 60900 DIN EN 60900

14

Met lang lemmet

Hoog snijcapaciteit door krachtscharnier

- > Precieze afstrip-uitsparingen voor ééndradige (massieve) kabels 1,5 en 2,5 mm²
- > Comfortabel knippen van NYM-kabels tot 5 x 2,5 mm²
- > Lange punten voor de fijnste snij werkzaamheden, ook in nauwe ruimtes
- > Inductief geharde precisie-snijknanten, hardheid van de snijknanten ca. 90 HRC
- > Vanadium-elektrostaal, gesmeed, stapsgewijs oliegehard



14 26 160
 ⚠ 1000 V   

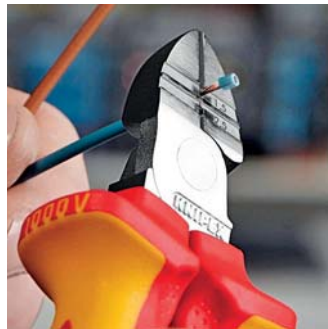

Artikel-nr.	EAN 4003773-	↔ mm	Tang	Benen	Afstripcapaciteiten mm ²	AWG	Snijcapaciteit		 g	
							 Ø mm	 Ø mm		
14 26 160	040279	160	 ⚠ 1000 V  	verchroomd	geïsoleerd met meer-componentengrepen, VDE-getest	1,5 + 2,5	15 + 13	2,5	1,5	216

Rondbuigtangen

DIN ISO 5745 IEC 60900 DIN EN 60900





22

- > Voor het buigen van draadogen
- > Korte, ronde bekken, nauwkeurig geslepen
- > Gladde spitsen
- > Chroom-vanadium-elektrostaal, gesmeed, in olie gehard

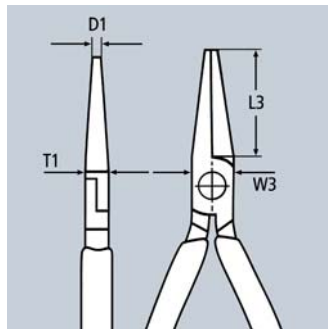

22 06 160
 ⚠ 1000 V   8 



Artikel-nr.	EAN 4003773-	↔ mm	Tang	Benen	Afmetingen				 g	
					L3 mm	W3 mm	D1 mm	T1 mm		
22 06 160	033790	160	 ⚠ 1000 V  8 	verchroomd	geïsoleerd met meer-componentengrepen, VDE-getest	30,0	18,0	3,0	9,5	175

Elektro installatietangen

IEC 60900 DIN EN 60900

13

Het multi-talent voor de professional

Multifunctionele tang voor de elektrische installatie; om vlakke en ronde materialen te grijpen, buigen, ontbramen, kabelsnijden, afstrippen en krimpen van adereindhulzen

6 functies in één tang

- > Gladde grijpvlakken aan de punt voor een beschadigingsvrij grijpen van draden; geprofileerde grijpvlakken en brandergat om vlak en rond materiaal te grijpen
- > Markante buitenkant aan de klauw om verborgen dozen te bewerken en om doorvoergaten te ontbramen
- > Afstrip-uitsparingen voor kabels 0,75 tot 1,5 mm² en 2,5 mm²
- > Krimp positie voor adereindhulzen 0,5 - 2,5 mm²
- > Kabelschaar met precisie-snijkmanten (inductief gehard) voor Cu- en Al-kabel tot 5 x 2,5 mm² / Ø 15 mm
- > Grijpen zonder de tang volledig te openen (intelligent dichthoudmechanisme bij de versie met openingsveer). De snijkant blijft gesloten en beschermd
- > Slanke constructie voor goede toegankelijkheid
- > Precies, soepel lopend geschroefd scharnier

13 96 200 T*

Tang met bevestigingshaak om een valbeveiliging aan te brengen

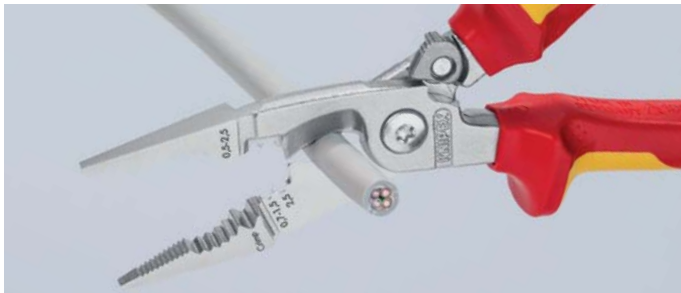

13 86 200



13 96 200



13 96 200 T



13 96 200

Bij de modellen met in het scharnier geïntegreerde openingsveer houdt de geactiveerde vergrendelingsklink de lemmeten gesloten terwijl de andere functies behouden blijven; met het intelligente dichthoudmechanisme kan men "grijpen" zonder de tang te openen. Het lemmet blijft gesloten en beschermd.

Productivideo



Artikel-nr.	EAN 4003773-	↔ mm	Tang	Kop	Benen	Snijcapaciteit Ø mm	Snijcapaciteit mm ²	Afstripcapaciteit voor aders mm ²	Capaciteit mm ²	g
13 86 200	075097	200	verchroomd		geïsoleerd met meer-componentengrepen, VDE-getest	15	50	0,75 - 1,5 / 2,5	0,5 - 2,5	280
13 96 200	075110	200	verchroomd		geïsoleerd met meer-componentengrepen, VDE-getest	15	50	0,75 - 1,5 / 2,5	0,5 - 2,5	280
13 96 200 T	081425	200	verchroomd		geïsoleerd met meercomponenten-grepen, VDE-gekeurd, met geïntegreerde geïsoleerde bevestigingshaak	15	50	0,75 - 1,5 + 2,5	0,5 - 2,5	277

Platbuigtang

DIN ISO 5745 IEC 60900 DIN EN 60900

20

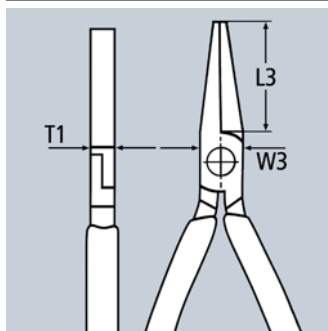

- > Korte, platte bekken
- > Getande grijpvlakken
- > Chroom-vanadium-elektrostaal, gesmeed, in olie gehard



20 06 160



Artikel-nr.	EAN 4003773-	↔ mm	Tang	Benen	Afmetingen			g
					L3 mm	W3 mm	T1 mm	
20 06 160	033783	160	verchroomd	geïsoleerd met meer-componentengrepen, VDE-getest	30,0	17,0	9,5	176

*andere gereedschappen met bevestigingshaak vindt u vanaf pagina 276

Platspitse tangen met zijsnijder

(Radiotangen)

DIN ISO 5745 IEC 60900 DIN EN 60900

25

- > Geschikt voor fijnere grijp- en knipwerkzaamheden
- > Vlakronde, lange, spits toelopende bekken
- > Getande grijpvlakken
- > Met snijkanten voor middelharde en harde draad
- > Snijkanten extra inductief gehard, hardheid van de snijkanten ca. 61 HRC
- > Vanadium-elektrostaal, gesmeed, stapsgewijs oliegehard

25 06 160 T*

Tang met bevestigingshaak om een valbeveiliging aan te brengen



25 06 160 T
 ⚡ 1000 V ⚡ ⚡ ⚡ ⚡ ⚡ ⚡



25 26 160
 ⚡ 1000 V ⚡ ⚡ ⚡ 40° ⚡ ⚡ ⚡

Artikel-nr.	EAN 4003773-	↔ mm	Tang	Benen	Snijcapaciteit		
					⊙ Ø mm	⊙ Ø mm	⚖ g
25 06 160	033806	160	verchroomd	geïsoleerd met meer-componentengrepen, VDE-getest	2,5	1,6	146
25 06 160 T	081432	160	verchroomd	geïsoleerd met meercomponenten-grepen, VDE-gekeurd, met geïntegreerde geïsoleerde bevestigingshaak	2,5	1,6	156
25 26 160	052111	160	verchroomd	geïsoleerd met meer-componentengrepen, VDE-getest	2,5	1,6	144

Platspitse tangen met zijsnijder

(Telefoontangen) DIN ISO 5745 IEC 60900 DIN EN 60900

26

- > Zeer belastbare, elastische precisiebekken
- > Vlakronde, lange, spits toelopende bekken
- > Getande grijpvlakken
- > Met snijkanten voor middelharde draad Ø 3,2 mm en harde draad Ø 2,2 mm
- > Snijkanten extra inductief gehard, hardheid van de snijkanten ca. 61 HRC
- > Vanadium-elektrostaal, gesmeed, stapsgewijs oliegehard

26 16 200 T / 26 26 200 T*

Tang met bevestigingshaak om een valbeveiliging aan te brengen

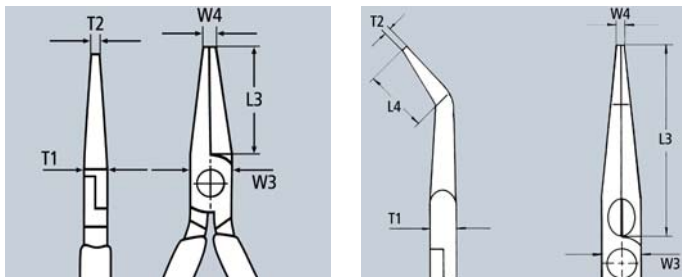

26 16 200
 ⚡ 1000 V ⚡ ⚡ ⚡ ⚡ ⚡ ⚡



26 16 200 T
 ⚡ 1000 V ⚡ ⚡ ⚡ ⚡ ⚡ ⚡



26 27 200
 ⚡ 1000 V ⚡ ⚡ ⚡ 40° ⚡ ⚡ ⚡

Artikel-nr.	EAN 4003773-	↔ mm	Tang	Benen	Snijcapaciteit			Afmetingen					⚖ g
					⊙ Ø mm	⊙ Ø mm	L3 mm	L4 mm	T1 mm	W3 mm	W4 mm	T2 mm	
26 16 200	022831	200	verchroomd	geïsoleerd met meer-componentengrepen, VDE-getest	3,2	2,2	73,0		9,5	18,0	3,0	2,5	206
26 16 200 T	081449	200	verchroomd	geïsoleerd met meercomponenten-grepen, VDE-gekeurd, met geïntegreerde geïsoleerde bevestigingshaak	3,2	2,2	73,0		9,5	18	3,0	2,5	215
26 17 200	016069	200	verchroomd	dompelisolatie, VDE-getest	3,2	2,2	73,0		9,5	18,0	3,0	2,5	212
26 26 200	022855	200	verchroomd	geïsoleerd met meer-componentengrepen, VDE-getest	3,2	2,2	73,0	23,0	9,5	18,0	3,0	2,5	204
26 26 200 T	081456	200	verchroomd	geïsoleerd met meercomponenten-grepen, VDE-gekeurd, met geïntegreerde geïsoleerde bevestigingshaak	3,2	2,2	73,0	23,0	9,5	18,0	3,0	2,5	215
26 27 200	016090	200	verchroomd	dompelisolatie, VDE-getest	3,2	2,2	73,0	23,0	9,5	18,0	3,0	2,5	220

Langbektangen

DIN ISO 5745 IEC 60900 DIN EN 60900

30

- > Extreem belastbaar en slijtvast
- > Verschillende bekvormen
- > Chroom-vanadium-elektrostaal, gesmeed, in olie gehard

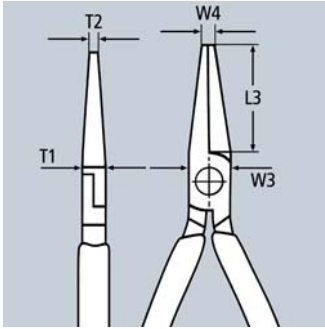

Type 1
Lange, platte bekken;
getande grijpvlakken

Type 3
Lange, ronde bekken;
grijpvlakken glad geslepen



30 16 160
1000 V

Artikel-nr.	EAN 4003773-	↔ mm	Tang	Benen	Type	Afmetingen					g
						L3 mm	W3 mm	T1 mm	W4 mm	T2 mm	
30 16 160	001904	160	verchroomd	geïsoleerd met meer-componentengrepen, VDE-getest	1	46,5	16,5	9,5	3,0	5,0	150
30 36 160	002123	160	verchroomd	geïsoleerd met meer-componentengrepen, VDE-getest	3	41,0	16,5	9,5	5,0	2,5	141

Zijsnijtang

DIN ISO 5749 IEC 60900 DIN EN 60900

70

- > De onontbeerlijke zijsnijtang voor veelzijdig gebruik
- > Hoogwaardig materiaal en precieze afwerking voor een lange levensduur
- > Precisie-snijcanten voor zachte en harde draad
- > Keurige snede bij Cu-draden, ook aan de snijtoppen
- > Snijcanten extra inductief gehard, hardheid van de snijcanten ca. 62 HRC
- > Slanke kop voor het gebruik op moeilijk bereikbare plaatsen
- > Vanadium-elektrostaal, gesmeed, stapsgewijs oliegehard

70 06 180 T*

Tang met bevestigingshaak om een valbeveiliging aan te brengen



70 06 180
1000 V



70 06 180 T
1000 V



70 07 180
1000 V

Artikel-nr.	EAN 4003773-	↔ mm	Tang	Benen	Snijcapaciteit			g
					Ø mm	Ø mm	Ø mm	
70 06 125	018124	125			3,0	2,3	1,5	121
70 06 140	040293	140	1000 V	geïsoleerd met meer-componentengrepen, VDE-getest	4,0	2,5	1,8	160
70 06 180	033813	180			4,0	3,0	2,5	254
70 06 180 T	081470	180	1000 V	geïsoleerd met meercomponentengrepen, VDE-gekeurd, met geïntegreerde geïsoleerde bevestigingshaak	4,0	3,0	2,5	267
70 07 180	018179	180	1000 V	dompelisolatie, VDE-getest	4,0	3,0	2,5	269

Zijsnijtangen

DIN ISO 5749 IEC 60900 DIN EN 60900

70

De nieuwe generatie van de KNIPEX-klassieker met nog betere eigenschappen.

20% hogere snijkraft dan het voorgaande model en verlengde lemmeten

Grootte snijcapaciteit door afstemming van een optimale snijhoek en overbrenging

- > De onontbeerlijke zijsnijtang voor veelzijdig gebruik
- > Hoogwaardig materiaal en precieze afwerking voor een lange levensduur
- > Precisie-snijanten voor zachte en harde draad
- > Keurige snede bij Cu-draden, ook aan de snijtoppen
- > Snijanten extra inductief gehard, hardheid van de snijkanten ca. 62 HRC
- > Slanke kop voor het gebruik op moeilijk bereikbare plaatsen
- > Vanadium-elektrostaal, gesmeed, stapsgewijs oliegehard

70 06 160 T*

Tang met bevestigingshaak om een valbeveiliging aan te brengen



70 06 160
⚡ 1000 V



70 06 160 T
⚡ 1000 V



70 07 160
⚡ 1000 V



70 26 160
⚡ 1000 V



Snijdt exact ook door dunne Cu-draden – ook aan de snijtoppen

Artikel-nr.	EAN 4003773-	↔ mm	⚡ 1000 V	Tang	Benen	Snijcapaciteit			⚖ g
						Ø mm	Ø mm	Ø mm	
70 06 160	021995	160	⚡ 1000 V	verchroomd	geïsoleerd met meer-componentengrepen, VDE-getest	4,0	3,0	2,0	216
70 06 160 T	081463	160	⚡ 1000 V	verchroomd	geïsoleerd met meercomponenten-grepen, VDE-gekeurd, met geïntegreerde geïsoleerde bevestigingshaak	4,0	3,0	2,0	230
70 07 160	018155	160	⚡ 1000 V	verchroomd	dompelisolatie, VDE-getest	4,0	3,0	2,0	227
70 26 160	018223	160	⚡ 1000 V	verchroomd	geïsoleerd met meer-componentengrepen, VDE-getest	4,0			216

KNIPEX X-Cut®

Compacte zijsnijtangen

DIN ISO 5749 IEC 60900 DIN EN 60900

73

Krachtig, licht en universeel**Snijdt de fijnste draden evenals kabels met meerdere draden en harde pianodraad**

- > Doorgestoken scharnier: hoge stabiliteit bij een licht gewicht
- > Dubbel ondersteunde scharnieras voor harde, duurzame belasting
- > Grote snijcapaciteit bij geringe krachtinspanning door optimale afstemming van snijhoek en overbrengingsverhouding
- > Grote openingsbreedte voor dikkere kabels
- > Snijdt precies, ook bij fijne Cu-draden
- > Compacte, gewichtbesparende constructie
- > Universeel bruikbaar in de montage, onderhoud en productie
- > Chroom-vanadium-hoogwaardig staal, gesmeed, stapsgewijs oliegehard

73 06 160 T*

Tang met bevestigingshaak om een valbeveiliging aan te brengen



73 06 160

Productvideo

**40% krachtbesparing**

in vergelijking met standaard zijsnijtangen met dezelfde lengte

Artikel-nr.	EAN 4003773-	↔ mm	Tang	Benen	Snijcapaciteit					g
					Ø mm	Ø mm	Ø mm	Ø mm	Ø mm	
73 06 160	075141	160	verchromd	geïsoleerd met meer-componentengrepen, VDE-getest	4,8	3,8	2,7	2,2	12,0	175
73 06 160 T	081487	160	verchromd	geïsoleerd met meercomponenten-grepen, VDE-gekeurd, met geïntegreerde geïsoleerde bevestigingshaak	4,8	3,8	2,7	2,2	12,0	184

Kracht-zijsnijtangen

DIN ISO 5749 IEC 60900 DIN EN 60900

74

- > Met aangesmede scharnierpen voor zeer hoge en duurzame belasting
- > Perfect geschikt voor alle draadsoorten, ook pianodraad
- > Grote snijcapaciteit bij geringe krachtinspanning door optimale afstemming van snijhoek en overbrengingsverhouding
- > Precisie-snijanten extra inductief gehard, hardheid van de snijkanten ca. 64 HRC
- > Chroom-vanadium-hoogwaardig staal, gesmeed, stapsgewijs oliegehard

Lengte 250 mmDe 250 mm lange zijsnijtang is geschikt voor Cu-geleiders tot 16 mm² en Al-geleiders tot 35 mm²**74 06 200 T / 74 06 250***

Tang met bevestigingshaak om een valbeveiliging aan te brengen



74 06 200



74 07 200

20% krachtbesparing

in vergelijking met gewone zijsnijtangen van dezelfde lengte met gesmede scharnieras

Artikel-nr.	EAN 4003773-	↔ mm	Tang	Benen	Snijcapaciteit			g
					Ø mm	Ø mm	Ø mm	
74 06 160	040705	160			3,4	2,5	2,0	215
74 06 180	022985	180	verchromd	geïsoleerd met meer-componentengrepen, VDE-getest	3,8	2,7	2,2	280
74 06 200	033820	200			4,2	3,0	2,5	308
74 06 250	041955	250			4,6	3,5	3,0	453
74 06 200 T	081494	200			4,2	3,0	2,5	311
74 06 250 T	081500	250	verchromd	geïsoleerd met meercomponenten-grepen, VDE-gekeurd, met geïntegreerde geïsoleerde bevestigingshaak	4,6	3,5	3,0	475
74 07 200	018414	200	verchromd	dompelisolatie, VDE-getest	4,2	3,0	2,5	328
74 07 250	018421	250			4,6	3,5	3,0	510

Sleuteltang

geïsoleerd
IEC 60900 DIN EN 60900

86
07

- > Tang en schroef sleutel in één gereedschap
- > Ook uitstekend geschikt voor het grijpen, klemmen, aandrukken en buigen van werkstukken
- > Geen beschadiging van de randen bij schroeven (in koper) van zacht materiaal dankzij de spelingsvrije drukvlakken van de bekken
- > Met schaal aanduiding voor de instelling van de capaciteit naast het werkstuk
- > Geen ongewilde verstelling van de klembekken en geen doorschieten van het scharnier
- > Traploos klemmen van alle sleutelwijdtes tot de aangegeven capaciteit d.m.v. parallel staande bekken
- > De slag tussen de grijpbekken maakt een snel aantrekken en losmaken van schroefverbindingen mogelijk volgens het ratelprincipe
- > Hoge klemkracht dankzij 10-voudige krachtverbrenging
- > Chroom-vanadium-elektrostaal, gesmeed, in olie gehard



86 06 250
⚡ 1000V



86 07 250
⚡ 1000V



Schaal aanduiding voor de instelling van de grijpwijdte naast het werkstuk

Artikel-nr.	EAN 4003773-	↔ mm		Tang	Benen	inch	mm	Instelposities	g
86 06 250	082408	250	⚡ 1000V	verchromd	geïsoleerd met meer-componentengrepen, VDE-getest	2	52	19	515
86 07 250	065067	250	⚡ 1000V	verchromd	dompelisolatie, VDE-getest	1 3/4	46	17	615

KNIPEX Alligator®

Waterpomptangen
DIN ISO 8976 IEC 60900 DIN EN 60900

88

- > Meer capaciteit en comfort in vergelijking met traditionele waterpomptangen van dezelfde lengte: 9-traps verstelling voor 30% meer grijpcapaciteit
- > Goede toegang tot het werkstuk door slanke bouwvorm in de kop- en scharnierzone
- > Zelfklemmend op buizen en moeren: glijdt niet van het werkstuk af en werkt krachtbesparend
- > Grijpvlakken met speciaal geharde tanden, hardheid van de tanden ca. 61 HRC: steeds weer een vaste grip dankzij hoge slijtvastheid
- > Hoge stabiliteit dankzij dubbele geleiding
- > Klembeveiliging voorkomt verwondingen
- > Chroom-vanadium-elektrostaal, gesmeed, stapsgewijs oliegehard



88 06 250
⚡ 1000V



88 07 250
⚡ 1000V

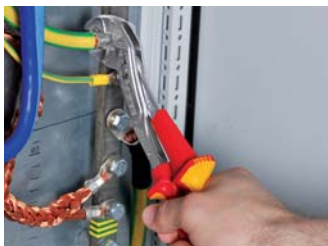

Alligator®

Artikel-nr.	EAN 4003773-	↔ mm		Tang	Benen	Ø inch	Ø mm	mm	Instelposities	g
88 06 250	039303	250	⚡ 1000V	verchromd	geïsoleerd met meer-componentengrepen, VDE-getest	2	50	46	9	374
88 07 250	019343	250	⚡ 1000V	verchromd	dompelisolatie, VDE-getest	2	50	46	9	420
88 07 300	022350	300				2 3/4	70	60	9	661

KNIPEX Cobra® VDE

Hightech-waterpompvang, geïsoleerd
DIN ISO 8976 IEC 60900 DIN EN 60900

87
26

- > Instellen door de bek dicht te schuiven op het werkstuk, snel, veilig en eenvoudig in gebruik
- > Openen met een druk op de knop naast het werkstuk
- > De fijne verstelling maakt het mogelijk de tang aan te passen aan de meest uiteenlopende afmetingen van werkstukken; prettige stand van de handgrepen
- > Goede toegang tot het werkstuk door slanke bouwvorm in de kop- en scharnierzone
- > Zelfklemmend op buizen en moeren: glijdt niet van het werkstuk af en werkt krachtbesparend
- > Grijpvlakken met speciaalgeharte tanden, hardheid van de tanden ca. 61 HRC: steeds weer een vaste grip dankzij hoge slijtvastheid
- > Hoge stabiliteit dankzij dubbele geleiding
- > Klembeveiliging voorkomt verwondingen
- > Chroom-vanadium-elektrostaal, gesmeed, stapsgewijs oliegehard



87 26 250

1000 V

Cobra®

87 26 250 T*

Tang met bevestigingshaak om een valbeveiliging aan te brengen



Snelle instelling op het werkstuk zonder drukknop in te drukken



Tang gewoon dichtschuiven!



De instel procedure voor het aanpassen aan het werkstuk gebeurt bij de Knipex Cobra VDE eenvoudig en veilig: de geopende tang met de bovenste grijpbekken op het werkstuk leggen, tang dichtschuiven, klaar!

Artikel-nr.	EAN	↔ mm		Tang	Benen	 Ø inch	 Ø mm	 mm	Instelposities	 g
87 26 250	071495	250		verchroomd	geïsoleerd met meer-componentengrepen, VDE-getest	2	50	46	24	340
87 26 250 T	081517	250		verchroomd	geïsoleerd met meercomponenten-grepen, VDE-gekeurd, met geïntegreerde geïsoleerde bevestigingshaak	2	50	46	24	397

* andere gereedschappen met bevestigingshaak vindt u vanaf pagina 276

Precisie-pincetten

IEC 60900 DIN EN 60900

92

- > Getest volgens IEC 60900
- > Dompelisotatie
- > Verenstaal, verchromd

92 27 61

Voor zeer fijne montagewerken; extra fijne punten; rechte vorm; gematteerde grijpvlakken voor optimale houvast

92 27 62

Rechte vorm; fijn getande grijpvlakken

92 37 64

Gebogen punten; fijn getande grijpvlakken

92 67 63

Rechte vorm; getande grijpvlakken



92 27 61
 ⚡ 1000 V ✖ ◻



92 27 62
 ⚡ 1000 V ✖ ▨



92 37 64
 ⚡ 1000 V ✖ ∠45° ▨



92 67 63
 ⚡ 1000 V ✖ ▨

Artikel-nr.	EAN 4003773-	↔ mm		Uitvoering	⚖ g
92 27 61	054757	130	⚡ 1000 V ✖ ◻	dompelisotatie	32
92 27 62	054764	150	⚡ 1000 V ✖ ▨	dompelisotatie	35
92 37 64	054856	150	⚡ 1000 V ✖ ∠45° ▨	dompelisotatie	34
92 67 63	054931	145	⚡ 1000 V ✖ ▨	dompelisotatie	43

Kabelschaar

IEC 60900 DIN EN 60900

95
0

- > Om koperen en aluminium kabels te knippen
- > Niet geschikt voor staaldraad en hardgetrokken koperdraad
- > Geharde en nauwkeurig geslepen snijkanten
- > De kabel wordt niet platgedrukt en slechts een weinig vervormd
- > Met klembeveiliging
- > Instelbaar schroefscharnier
- > Behuizing: chirurgisch staal, roestvrij, luchtgehard
- > Grepen: kunststof, slagbestendig



95 06 230
 ⚡ 1000 V ⚡ ⚙ ⚙ ⚙ ⚙

Artikel-nr.	EAN 4003773-	↔ mm		Kop	Benen	Snijcapaciteit			⚖ g
						⚙ mm	⚙ mm ²	AWG	
95 06 230	006305	230	⚡ 1000 V ⚡ ⚙ ⚙ ⚙ ⚙	gepolijst	geïsoleerd, met kunststof gespoten, VDE-getest	16	50	1/0	274

Kabelscharen

IEC 60900 DIN EN 60900

95

- > Voor het knippen van Cu- en Al- kabels, enkel- en meerdradig
- > Niet geschikt voor staaldraad en hardgetrokken koperdraad
- > Geharde en nauwkeurig geslepen snijkanten
- > Knipt keurig glad af zonder te vervormen
- > Gemakkelijke snede met éénhandbediening
- > Klembeveiliging voorkomt verwondingen
- > Verstelbaar schroefscharnier
- > Speciaal gereedschapsstaal in bijzondere kwaliteit, gesmeed, in olie gehard

Type 2

Openingsveer ligt in het scharnier, voor verlies gewaarborgd

95 16 165 T*

Tang met bevestigingshaak om een valbeveiliging aan te brengen



Een kabel knippen met een zijsnijtang: veel kracht nodig, onzuivere snede en ingrijpende vervorming van de kabel



Een kabel knippen met een kabelschaar: makkelijke en zuivere snede zonder vervorming van de kabel



95 16 165

⚠ 1000 V    



95 16 165 T

⚠ 1000 V    



95 26 165

⚠ 1000 V    

Artikel-nr.	EAN	↔ mm	Gereedschap	Benen	Snijcapaciteit		AWG	g
					Ø mm	mm²		
95 16 165	039648	165	verchromd	geïsoleerd met meer-componentengrepen, VDE-getest	15	50	1/0	262
95 16 165 T	081524	165	verchromd	geïsoleerd met meercomponenten-grepen, VDE-gekeurd, met geïntegreerde geïsoleerde bevestigingshaak	15	50	1/0	256
95 26 165	069980	165	verchromd	geïsoleerd met meer-componentengrepen, VDE-getest	15	50	1/0	275

* andere gereedschappen met bevestigingshaak vindt u vanaf pagina 276

Kabelscharen

met dubbele snijkanten
IEC 60900 DIN EN 60900

95
1



Vorbereidende snede: door de voorste snijkant te gebruiken, blijft zelfs bij grote kabeldiameters de afstand tussen de handgrepen ergonomisch.



Definitieve snede: nadat de mantel van de kabel in het voorste profiel doorgesneden wordt, wordt de kabel in het achterste profiel doorgesneden. Vorbereidende snede vooraan, doorknippen achteraan. Zo knipt men makkelijker.

- > Om koperen en aluminium kabels te knippen
- > Niet geschikt voor staaldraad en hardgetrokken koperdraad
- > Geharde en nauwkeurig geslepen snijkanten
- > Knipt keurig glad af zonder te vervormen
- > Gemakkelijke snede met éénhandbediening
- > Met voor- en nasnede (1ste en 2de snede) kunnen ook kabels tot Ø 20 mm worden geknipt
- > Geringe krachtinspanning door gunstige overbrengingsverhoudingen en speciale snijgeometrie
- > Klembeveiliging voorkomt verwondingen
- > Verstelbaar schroefscharnier
- > Speciaal gereedschapsstaal in bijzondere kwaliteit, gesmeed, in olie gehard



95 16 200
⚠ 1000 V PATENTED



95 17 200
⚠ 1000 V PATENTED

Artikel-nr.	EAN 4003773-	↔ mm	⚠ 1000 V	Gereedschap	Benen	Snijcapaciteit			⚖ g
						Ø mm	mm ²	AWG	
95 16 200	026761	200	⚠ 1000 V	verchromd	geïsoleerd met meer-componenten-grepen, VDE-getest	20	70	2/0	340
95 17 200	026952	200	⚠ 1000 V	verchromd	dompelisolatie, VDE-getest	20	70	2/0	360

Kabelschaar

IEC 60900 DIN EN 60900

95
1



Grote capaciteit: max. Ø 27 mm / 150 mm²

- > Voor het knippen van Cu- en Al- kabels, enkel- en meerdradig
- > Niet geschikt voor staaldraad
- > Geharde en nauwkeurig geslepen snijkanten
- > Knipt keurig glad af zonder te vervormen
- > Geringe kracht door gunstige overbrengingsverhoudingen en geoptimaliseerde mesgeometrie
- > Korte bouwvorm, slechts 500 mm lang
- > Gering gewicht
- > Klembeveiliging voorkomt verwondingen
- > Instelbaar schroefscharnier
- > Snijkop: vanadium-elektrostaal, gesmeed, in olie gehard
- > Grepen: aluminium buis, zeer bestendig



95 17 500
⚠ 1000 V

Artikel-nr.	EAN 4003773-	↔ mm	⚠ 1000 V	Kop	Benen	Snijcapaciteit			⚖ g
						Ø mm	mm ²	AWG	
95 17 500	026785	500	⚠ 1000 V	gepolijst	dompelisolatie, VDE-getest	27	150	5/0	1477

Kabelschaar

IEC 60900 DIN EN 60900

95
2

- > Voor het knippen van Cu- en Al- kabels, enkel- en meerdradig
- > Niet geschikt voor staaldraad
- > Geharde en nauwkeurig geslepen snijkanten
- > Knipt keurig glad af zonder te vervormen
- > Gunstige overbrengingsverhoudingen door kniehefboommechaniek
- > Klembeveiliging voorkomt verwondingen
- > Instelbaar schroefscharnier
- > Vastgeschroefde snijkop, verwisselbaar
- > Snijkop: chroom-vanadium-elektrostaal in bijzondere kwaliteit, gesmeed, in olie gehard
- > Grepen: stalen buis



95 27 600
 ⚡ 1000 V

Artikel-nr.	EAN 4003773-	↔ mm	Kop	Benen	Snijcapaciteit			⚖ g	
					⚡ Ø mm	⚡ mm ²	AWG		
95 27 600	021797	600	⚡ 1000 V	gepolijst	dompelisolatie, VDE-getest	27	150	5/0	2262
95 29 600	021803	Reservekop voor 95 21 600 / 95 27 600							

Kabelscharen

Ratelprincipe

IEC 60900 DIN EN 60900

95
3

- > Voor het knippen van Cu- en Al- kabels, enkel- en meerdradig
- > Niet geschikt voor staaldraad
- > Geharde en nauwkeurig geslepen snijkanten
- > Knipt keurig glad af zonder te vervormen
- > Éénhandbediening door ratelprincipe
- > Minder kracht nodig door optimale overbrengingsverhoudingen
- > Tandkransaandrijving met twee gangen voor een moeiteloos snijden
- > Eenvoudige hantering dankzij het geringe gewicht en de compacte bouwwijze - ook om te gebruiken in kleine ruimtes
- > Klembeveiliging voorkomt verwondingen
- > Speciaal gereedschapsstaal in bijzondere kwaliteit, gesmeed, in olie gehard



95 36 250
 ⚡ 1000 V

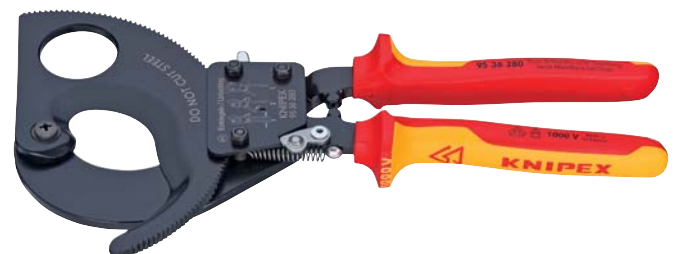

95 36 280
 ⚡ 1000 V



Ratelprincipe en tandkransaandrijving met twee gangen om te snijden met minder kracht

95 36 280
 Te gebruiken bij aluminium geleiders tot 4 x 150 mm² sectorkabel

Productivideo
95 36 250Productivideo
95 36 280

Artikel-nr.	EAN 4003773-	↔ mm	Gereedschap	Benen	Snijcapaciteit			⚖ g	
					⚡ Ø mm	⚡ mm ²	MCM		
95 36 250	026884	250	⚡ 1000 V	zwart gelakt	geïsoleerd met meer-componentengrepen, VDE-getest	32	240	500	652
95 36 280	026891	280	⚡ 1000 V	zwart gelakt	geïsoleerd met meer-componentengrepen, VDE-getest	52	380	750	835
95 39 250	022244	Beweegbaar reservemes voor 95 31 250 / 95 36 250							
95 39 280	025283	Beweegbaar reservemes voor 95 31 280 / 95 36 280							

Kabelschaar

Ratelprincipe, 3-versnellingen
IEC 60900 DIN EN 60900

95
3

Robuust. Handig. Stabiel.

Innovatief tandkransaandrijving.

Voor kabels tot een diameter van 60 mm.

- > Eenvoudige bediening door gering gewicht (825 g) en compacte constructie (320 mm lengte) – Kan ook in zeer nauwe ruimtes gebruikt worden
- > Sniijdt Cu- en Al-kabels tot een diameter van 60 mm met één of twee handen te bedienen
- > Geharde, precisiegeslepen snijkanten snijden glad en zuiver, zonder te vervormen
- > Voor het knippen van Cu- en Al- kabels, enkel- en meerdradig (niet geschikt voor staaldraad)
- > Innovatief tandkransaandrijving met drie gangen met hoge overdracht om eenvoudig te snijden in het één- en tweehandenbedrijf
- > Handgreep van het vaste been met steunvlak voor tijdens het snijden
- > Speciaal gereedschapsstaal in bijzondere kwaliteit, gesmeed, in olie gehard



95 36 320

⚡ 1000 V

Artikel-nr.	EAN 4003773-	↔ mm	Gereedschap	Benen	Snijcapaciteit		MCM	⚖ g	
					Ø mm	mm ²			
95 36 320	075189	320	⚡ 1000 V	zwart geatramenteerd	geïsoleerd met meer-componen- tengrepen, VDE-getest	60	600	1200	830
95 39 320 01	075714	Zwenkmes reparatieset voor 95 32 320 en 95 36 320							
95 39 320 02	075721	Vast mes reparatieset voor 95 32 320 en 95 36 320							

Kabelschaar

Ratelprincipe
voor met staal gewapende kabels (SWA kabels)

95
36

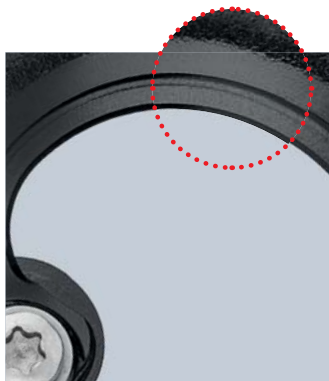

Inductief geharde en precisie gefreesde snijkant



Knijpt met staal gewapende kabels tot een diameter van 45 mm / 380 mm² (b. v. 4 x 95 mm²) kan zowel met één hand als met twee handen worden gebruikt

Robuust. Handig. Stabiel.

- > Eenvoudige bediening door gering gewicht (800 g) en compacte constructie (315 mm lengte) – kan ook in nauwe ruimtes gebruikt worden
- > Nauwkeurig geslepen inductief geharde snijkanten snijden glad en zuiver, zonder te vervormen
- > Innovatieve driegang-tandkransaandrijving met hoge overbrenging
- > Met steunvlak voor tijdens het snijden
- > Niet geschikt voor ACSR-kabels en draadkabels!
- > Speciaal gereedschapsstaal in bijzondere kwaliteit, gesmeed, stapsgewijs oliegehard



95 36 315 A

⚡ 1000 V

Productivideo



Artikel-nr.	EAN 4003773-	↔ mm	Gereedschap	Benen	Snijcapaciteit		MCM	⚖ g	
					Ø mm	mm ²			
95 36 315 A	078579	315	⚡ 1000 V	zwart gelakt	geïsoleerd met meer-componen- tengrepen, VDE-getest	45	380	750	800
95 39 315 A01	078586	Zwenkmes reparatieset voor 95 32 315 A en 95 36 315 A							
95 39 315 A02	078593	Vast mes reparatieset voor 95 32 315 A en 95 36 315 A							

Staaldraad- en kabelschaar

IEC 60900 DIN EN 60900

95
7

- > Voor staalkabel en rondijzer, Cu- en Al-kabels
- > Is geschikt voor het snijden van bovengrondse kabels met trektoelasting
- > Hoekige snijkanten maken het knippen van gevlochten staaldraad mogelijk
- > Optimale overbrenging voor grote snijcapaciteit
- > Vastgeschroefde snijkop, verwisselbaar
- > Gering gewicht
- > Meskop: speciaal gereedschapsstaal in bijzondere kwaliteit, stapsgewijs oliegehard
- > Grepen: aluminium, zeer bestendig



95 77 600

Artikel-nr.	EAN 4003773-	↔ mm	Kop	Benen	Snijcapaciteit			AWG	g
					mm²	Ø mm	Ø mm		
95 77 600	025313	600	gepolijst	dompelisolatie	150	14,0	9,0	5/0	2359
95 79 600	025337	Reservekop voor 95 71 600 / 95 77 600							

Krimptang voor adereindhulzen

IEC 60900 DIN EN 60900

97
68

- > Voor het krimpen van adereindhulzen DIN 46228 deel 1 + 4 van 0,25 tot 2,5 mm²
- > Krimping in gekenmerkte trapeziumprofielen voor de verbinding van huls en ader
- > Vanadium-elektrostaal; gesmeed, in olie gehard



97 68 145 A

Artikel-nr.	EAN 4003773-	↔ mm	Kop	Benen	Capaciteit mm ²	AWG	Aantal krimpprofielen	g
97 68 145 A	071754	145	gepolijst	geïsoleerd met meer-componentengrepen, VDE-getest	0,25 - 2,5	23 - 13	4	175

Krimptang voor adereindhulzen

IEC 60900 DIN EN 60900

97



- > Eenvoudig krimpen door geoptimaliseerde overbrenging
- > Lichte en slanke constructie
- > Voor het krimpen van adereindhulzen DIN 46228 deel 1 + 4 van 0,25 tot 16 mm²
- > Krimping in gekenmerkte, half-ronde profielen voor een veilige verbinding van huls en ader
- > 9 bijzonder diepe profielen met conische zijvlakken
- > Speciaal gereedschapsstaal, gesmeed, in olie gehard



97 78 180

97 78 180 T*
 Tang met bevestigingshaak om een valbeveiliging aan te brengen

Artikel-nr.	EAN 4003773-	↔ mm	Kop	Benen	Toepassing	Capaciteit mm ²	AWG	Aantal krimpprofielen	g
97 78 180	072003	180	gepolijst	geïsoleerd met meer-componentengrepen, VDE-getest	adereindhulzen	0,25 - 16,0	23 - 5	9	254
97 78 180 T	081531	180	gepolijst	geïsoleerd met meer-componentengrepen, VDE-gekeurd, met geïntegreerde geïsoleerde bevestigingshaak	adereindhulzen	0,25 - 16,0	23 - 5	9	254

*andere gereedschappen met bevestigingshaak vindt u vanaf pagina 276

Steeksleutels

IEC 60900 DIN EN 60900

98
0

- > Bek 15° gebogen
- > Gereedschap geheel verchromd
- > Chroom-vanadium-staal, gesmeed, in olie gehard



98 00 14
⚠ 1000 V ⚡

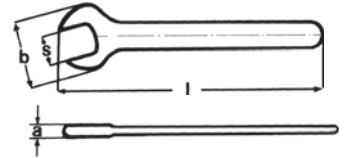

Artikel-nr.	EAN 4003773-		Sleutelwijdte S mm	Sleutelwijdte S inch	Lengte l max. mm	Kopbreedte b max. mm	Kop diam. a max. mm	g	
98 00 07	019824	⚠ 1000 V ⚡	7,0		105,0	20,0	4,0	15	
98 00 08	019831		8,0		105,0	22,0	4,0	31	
98 00 09	019848		9,0		105,0	24,0	4,0	29	
98 00 10	019893		10,0		105,0	27,0	5,0	40	
98 00 11	019909		11,0		120,0	30,0	5,5	45	
98 00 12	019923		12,0		125,0	32,0	5,5	70	
98 00 13	019930		13,0		130,0	34,0	6,5	68	
98 00 14	019947		14,0		135,0	35,0	6,5	86	
98 00 15	019954		15,0		145,0	37,0	7,0	80	
98 00 16	019961		16,0		155,0	38,0	7,0	112	
98 00 17	019978		17,0		155,0	42,0	8,0	119	
98 00 18	019985		18,0		160,0	44,0	8,0	149	
98 00 19	019992		19,0		165,0	47,0	9,0	154	
98 00 22	020004		22,0		190,0	52,0	9,0	216	
98 00 24	020011		24,0		210,0	56,0	9,0	262	
98 00 27	020028		27,0		215,0	63,0	9,0	307	
98 00 1/4"	019886				1/4	108,0	20,0	4,0	32
98 00 5/16"	020073				5/16	108,0	22,0	4,0	36
98 00 3/8"	020042				3/8	108,0	27,0	5,0	37
98 00 7/16"	020097				7/16	120,7	30,0	5,5	53
98 00 1/2"	019879				1/2	139,7	34,0	6,5	60
98 00 9/16"	020110				9/16	152,4	35,0	6,5	102
98 00 5/8"	020080				5/8	165,1	38,0	7,0	124
98 00 3/4"	020035				3/4	190,5	47,0	9,0	164

Verstelbare schroef sleutel

IEC 60900 DIN EN 60900

98
07

- > Parallel gevoerde, gladde grijpbekken
- > Sleutelwijdte traploos instelbaar
- > Met schaal aanduiding voor de instelling van de sleutelwijdte naast het werkstuk
- > Chroom-Vanadium-staal



98 07 250
⚠ 1000 V ⚡ ∠22° ⚡

Artikel-nr.	EAN 4003773-	↔ mm		Gereedschap	Greep	mm	inch	Breedte van de bekken mm	Kopbreedte mm	Breedte mm	Diepte mm	g
98 07 250	071518	260	⚠ 1000 V ⚡ ∠22° ⚡	verchromd	dompelisolatie	30	1 1/8	8,0	16,0	73,0	20,0	500

Ringsleutels

IEC 60900 DIN EN 60900

98
0

- > Gebogen
- > Gereedschap geheel verchromd
- > Chroom-vanadium-staal, gesmeed, in olie gehard



98 01 14
⚡ 1000 V ⚡

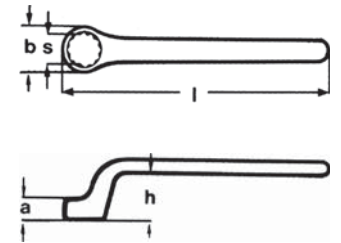

Artikel-nr.	EAN 4003773-		Sleutelwijdte S mm	Lengte l max. mm	Kopbreedte b max. mm	Kop diam. a max. mm	Hoogte van de ombuiging h max. mm	⚖ g
98 01 07	020134	⚡ 1000 V ⚡	7,0	150,0	12,0	7,0	18,0	55
98 01 08	020141		8,0	155,0	14,0	7,0	19,0	68
98 01 09	020158		9,0	165,0	15,5	8,0	19,0	78
98 01 10	020196		10,0	160,0	17,0	9,0	20,0	75
98 01 11	020202		11,0	165,0	18,5	10,0	21,0	93
98 01 12	020226		12,0	185,0	18,5	10,0	23,0	118
98 01 13	020233		13,0	185,0	21,5	11,0	23,0	125
98 01 14	020240		14,0	195,0	23,0	12,0	24,0	147
98 01 15	020257		15,0	200,0	24,0	12,0	24,0	143
98 01 16	020264		16,0	200,0	26,0	12,0	26,0	172
98 01 17	020271		17,0	205,0	27,0	13,0	26,0	184
98 01 18	020288		18,0	210,0	29,0	13,0	28,0	210
98 01 19	020295		19,0	225,0	30,0	14,0	28,0	245
98 01 22	020301		22,0	225,0	35,0	15,0	30,0	278
98 01 24	020318		24,0	265,0	38,0	16,0	30,0	415

Steeksleutels

met schroevendraaier-greep

EC 60900 DIN EN 60900

98
0



98 03 10
⚡ 1000 V ⚡

- > Ergonomisch verbeterde twee-componenten greep voor een moeiteloze en handvriendelijke krachtoverbrenging
- > Hoekige handgreep, rolt niet weg
- > Chroom-vanadium-molybdeen-staal

Artikel-nr.	EAN 4003773-	↔ mm		Punt	Greep	Sleutelwijdte S mm	Kling mm	Greep mm	Kop diam. d mm	⚖ g
98 03 04	071679	230	⚡ 1000 V ⚡	gebruineerd	geïsoleerde meercomponenten-greep, VDE-getest	4,0	125,0	107	9,0	70
98 03 05	071686	230				5,0	125,0	107	10,0	70
98 03 055	026082	232				5,5	125,0	107	11,0	87
98 03 06	026099	232				6,0	125,0	107	12,0	88
98 03 07	026105	237				7,0	125,0	112	14,0	123
98 03 08	024095	237				8,0	125,0	112	15,0	125
98 03 09	026112	237				9,0	125,0	112	16,0	129
98 03 10	026129	237				10,0	125,0	112	17,0	118
98 03 11	026136	237				11,0	125,0	112	19,0	148
98 03 12	026143	237				12,0	125,0	112	20,0	150
98 03 13	026150	237				13,0	125,0	112	21,0	152

Steeksleutels

met T-greep
IEC 60900 DIN EN 60900

98
0

> Speciaal gereedschapsstaal, in olie gehard



98 05 13
⚡ 1000V

98 04 13
⚡ 1000V

Artikel-nr.	EAN 4003773-	↔ mm		Sleutelwijdte S mm	Lengte max. mm	Kop diam. d mm	⚖ g
98 04 08	071341	200	⚡ 1000V	8,0	90	15,0	344
98 04 10	026167	200		10,0	155	19,5	324
98 04 13	026198	200		13,0	155	23,5	344
98 04 17	026211	200		17,0	155	28,5	426
98 04 19	020424	200		19,0	155	31,0	525
98 04 22	026228	200		22,0	155	34,5	560
98 05 13	026273	300	⚡ 1000V	13,0	155	23,5	409
98 05 17	026297	300		17,0	155	28,5	544
98 05 19	026303	300		19,0	155	31,0	674

Schroevendraaiers voor binnenzeskantschroeven

IEC 60900 DIN EN 60900

98
1

> Ergonomisch verbeterde twee-componenten greep voor een moeiteloze en handvriendelijke krachtoverbrenging
> Hoekige handgreep, rolt niet weg
> Chroom-vanadium-molybdeen-staal



98 13 30
⚡ 1000V

Artikel-nr.	EAN 4003773-	↔ mm		Punt	Greep	Sleutelwijdte S mm	Kling mm	Lengte van de niet geïsoleerde punt mm	Greep mm	⚖ g
98 13 20	071693	175	⚡ 1000V	gebruineerd	geïsoleerde meercomponenten-greep, VDE-getest	2,0	75,0	15,0	102	40
98 13 25	026334	177				2,5	75,0	15,0	102	32
98 13 30	026341	182				3,0	75,0	15,0	107	49
98 13 40	026358	182				4,0	75,0	15,0	107	55
98 13 50	026365	187				5,0	75,0	15,0	112	82
98 13 60	026372	212				6,0	100,0	15,0	112	98

Schroevendraaiers voor binnenzeskantschroeven

met T-greep
IEC 60900 DIN EN 60900

98
1

> Speciaal gereedschapsstaal, in olie gehard



98 15 08
⚡ 1000V

98 14 08
⚡ 1000V

Artikel-nr.	EAN 4003773-	↔ mm		Sleutelwijdte S mm	Lengte van de niet geïsoleerde punt ± 2 mm	Lengte van de T-greep mm	⚖ g
98 14 05	020431	120	⚡ 1000V	5,0	9,0	90,0	220
98 14 06	020448	120		6,0	10,0	90,0	208
98 14 08	020455	120		8,0	11,0	90,0	286
98 15 05	020479	250	⚡ 1000V	5,0	9,0	90,0	363
98 15 06	020486	250		6,0	10,0	90,0	452
98 15 08	020493	250		8,0	11,0	90,0	359

Schroevendraaiers voor sleufschroeven

IEC 60900 DIN EN 60900

98
2

98 20 55

- > Ergonomisch verbeterde twee-componenten greep voor een moeiteloze en handvriendelijke krachtoverbrenging
- > Hoekige handgreep, rolt niet weg
- > Chroom-vanadium-molybdeen-staal

98 21 45

Speciaal voor de tellermontage met 180 mm lang kling

Artikel-nr.	EAN 4003773-	↔ mm		Punt	Greep	Breedte van de sleuf mm	Dikte van de snijkant mm	Kling mm	Lengte van de niet geïsoleerde punt mm	Greep mm	g
98 20 10	026396	320		gebruineerd	geïsoleerde meercomponenten-greep, VDE-getest	10,0	1,6	200	15	120	184
98 20 25	062325	177				2,5	0,4	75	15	102	32
98 20 30	062332	202				3,0	0,5	100	15	102	35
98 20 35	024217	202				3,5	0,6	100	15	102	35
98 20 40	026402	202				4,0	0,8	100	15	102	38
98 20 55	024224	232				5,5	1,0	125	15	107	69
98 20 65	026419	262				6,5	1,2	150	15	112	105
98 20 80	024231	295				8,0	1,2	175	15	120	152
98 21 45	026426	287		gebruineerd	geïsoleerde meercomponenten-greep, VDE-getest	4,5	0,8	180	15	107	66

Schroevendraaiers (Slim) voor sleufschroeven

IEC 60900 DIN EN 60900

98
2

98 20 65 SL

- > Gereduceerde klingenisolatiediameter voor diepliggende veer- en schroefelementen
- > Ergonomisch verbeterde twee-componenten greep voor een moeiteloze en handvriendelijke krachtoverbrenging
- > Hoekige handgreep, rolt niet weg
- > Chroom-vanadium-molybdeen-staal

Artikel-nr.	EAN 4003773-	↔ mm		Punt	Greep	Breedte van de sleuf mm	Dikte van de snijkant mm	Kling mm	Lengte van de niet geïsoleerde punt mm	Greep mm	g
98 20 35 SL	079712	202		gebruineerd	geïsoleerde meercomponenten-greep, VDE-getest	3,5	0,6	100	15	102	35
98 20 40 SL	079729	202				4,0	0,8	100	15	102	38
98 20 55 SL	079736	232				5,5	1,0	125	15	107	69
98 20 65 SL	079743	262				6,5	1,2	150	15	112	105

Schroevendraaiers voor kruiskop-schroeven

Phillips®

IEC 60900 DIN EN 60900

98
2

98 24 03

- > Ergonomisch verbeterde twee-componenten greep voor een moeiteloze en handvriendelijke krachtoverbrenging
- > Hoekige handgreep, rolt niet weg
- > Chroom-vanadium-molybdeen-staal

Phillips® is een geregistreerd handelsmerk van Phillips Screw Company

Artikel-nr.	EAN 4003773-	↔ mm		Punt	Greep	Grootte	Kling mm	Lengte van de niet geïsoleerde punt mm	Greep mm	g
98 24 00	026433	162		gebruineerd	geïsoleerde meercomponenten-greep, VDE-getest	PH 0	60	15	102	32
98 24 01	026440	187				PH 1	80	15	107	58
98 24 02	026457	212				PH 2	100	18	112	94
98 24 03	026464	270				PH 3	150	18	120	165
98 24 04	026471	320				PH 4	200	18	120	244

Schroevendraaiers (Slim) voor kruiskopschroeven

Phillips®

IEC 60900 DIN EN 60900

98
2



98 24 02 SL

1000 V

- > Gereduceerde klingisolatiediameter voor diepliggende veer- en schroefelementen
- > Ergonomisch verbeterde twee-componenten greep voor een moeiteloze en handvriendelijke krachtoverbrenging
- > Hoekige handgreep, rolt niet weg
- > Chroom-vanadium-molybdeen-staal

Phillips® is een geregistreerd handelsmerk van Phillips Screw Company

Artikel-nr.	EAN 4003773-	↔ mm		Punt	Greep	Grootte	Kling mm	Lengte van de niet geïsoleerde punt mm	Greep mm	⚖ g
98 24 01 SL	079750	187				PH1	80	15	107	58
98 24 02 SL	079767	212	⚠ 1000 V	gebruineerd	geïsoleerde meercomponenten-greep, VDE-getest	PH2	100	18	112	94

Schroevendraaiers (Slim) Plus/Minus

Phillips®

IEC 60900 DIN EN 60900

98
2

- > Aandrijftop voor PlusMinus-profiel schroeven
- > Gebruik bij componenten van elektrische installaties, bijvoorbeeld zekeringautomaten
- > Gereduceerde klingisolatiediameter voor diepliggende veer- en schroefelementen
- > Ergonomisch verbeterde twee-componenten greep voor een moeiteloze en handvriendelijke krachtoverbrenging
- > Hoekige handgreep, rolt niet weg
- > Chroom-vanadium-molybdeen-staal



98 24 01 SLS

1000 V



98 24 02 SLS

1000 V



98 24 01 SLS: Phillips®/sleuf



98 24 02 SLS: Phillips®/sleuf



Traploze overgang in de geïsoleerde schaft

Phillips® is een geregistreerd handelsmerk van Phillips Screw Company

Artikel-nr.	EAN 4003773-	↔ mm		Punt	Greep	Grootte	Kling mm	Lengte van de niet geïsoleerde punt mm	Greep mm	⚖ g
98 24 01 SLS	081036	187				PH1	80	15	107	56
98 24 02 SLS	081043	212	⚠ 1000 V	gebruineerd	geïsoleerde meercomponenten-greep, VDE-getest	PH2	100	18	112	90

Schroevendraaiers (Slim) Plus/Minus

Pozidriv®

IEC 60900 DIN EN 60900

98
2

- > Aandrijftop voor PlusMinus-profiel schroeven
- > Gebruik bij componenten van elektrische installaties, bijvoorbeeld zekeringautomaten
- > Gereduceerde klingisolatiediameter voor diepliggende veer- en schroefelementen
- > Ergonomisch verbeterde twee-componenten greep voor een moeiteloze en handvriendelijke krachtoverbrenging
- > Hoekige handgreep, rolt niet weg
- > Chroom-vanadium-molybdeen-staal



98 25 01 SLS
 ⚠ 1000 V ⚡ Ⓢ Ⓡ Ⓜ



98 25 02 SLS
 ⚠ 1000 V ⚡ Ⓢ Ⓡ Ⓜ



98 25 01 SLS: Pozidriv®/sleuf



98 25 02 SLS: Pozidriv®/sleuf



Traploze overgang in de geïsoleerde schaft

Pozidriv® is een geregistreerd handelsmerk van European Ind. Serv. Ltd.

Artikel-nr.	EAN 4003773-	↔ mm		Punt	Greep	Grootte	Kling mm	Lengte van de niet geïsoleerde punt mm	Greep mm	⚖ g
98 25 01 SLS	081050	187	⚠ 1000 V ⚡ Ⓢ Ⓡ Ⓜ	gebruineerd	geïsoleerde meercomponenten-greep, VDE-getest	PZ1	80	15	107	56
98 25 02 SLS	081067	212				PZ2	100	18	118	90



Schroevendraaiers voor kruiskopschroeven

Pozidriv®

IEC 60900 DIN EN 60900

98
2



98 25 03

1000 V

- > Ergonomisch verbeterde twee-componenten greep voor een moeiteloze en handvriendelijke krachtoverbrenging
- > Hoekige handgreep, rolt niet weg
- > Chroom-vanadium-molybdeen-staal

Pozidriv® is een geregistreerd handelsmerk van European Ind. Serv. Ltd.

Artikel-nr.	EAN 4003773-	↔ mm		Punt	Greep	Grootte	Kling mm	Lengte van de niet geïsoleerde punt mm	Greep mm	g
98 25 00	062370	162	1000 V	gebruineerd	geïsoleerde meercomponenten-greep, VDE-getest	PZ 0	60	15	102	40
98 25 01	031260	187				PZ 1	80	15	107	58
98 25 02	031277	212				PZ 2	100	18	112	94
98 25 03	031284	270				PZ 3	150	18	120	165
98 25 04	062387	320				PZ 4	200	18	120	85

Schroevendraaiers (Slim) voor kruiskopschroeven

Pozidriv®

IEC 60900 DIN EN 60900

98
2



98 25 02 SL

1000 V

- > Gereduceerde klingenisolatiediameter voor diepliggende veer- en schroefelementen
- > Ergonomisch verbeterde twee-componenten greep voor een moeiteloze en handvriendelijke krachtoverbrenging
- > Hoekige handgreep, rolt niet weg
- > Chroom-vanadium-molybdeen-staal

Pozidriv® is een geregistreerd handelsmerk van European Ind. Serv. Ltd.

Artikel-nr.	EAN 4003773-	↔ mm		Punt	Greep	Grootte	Kling mm	Lengte van de niet geïsoleerde punt mm	Greep mm	g
98 25 01 SL	079774	187	1000 V	gebruineerd	geïsoleerde meercomponenten-greep, VDE-getest	PZ 1	80	15	107	58
98 25 02 SL	079781	212				PZ 2	100	18	112	94

Schroevendraaiers voor Torx® schroeven

IEC 60900 DIN EN 60900

98
2



98 26 30

1000 V

- > Ergonomisch verbeterde twee-componenten greep voor een moeiteloze en handvriendelijke krachtoverbrenging
- > Hoekige handgreep, rolt niet weg
- > Chroom-vanadium-molybdeen-staal

Torx® is een geregistreerd handelsmerk van de firma Acument Global Technologies, Inc.

Artikel-nr.	EAN 4003773-	↔ mm		Punt	Greep	Grootte	Kling mm	Lengte van de niet geïsoleerde punt mm	Greep mm	g
98 26 10	071709	160	1000 V	gebruineerd	geïsoleerde meercomponenten-greep, VDE-getest	TX 10	60	15	102	25
98 26 15	071716	185				TX 15	80	15	107	25
98 26 20	071723	185				TX 20	80	15	107	57
98 26 25	071730	185				TX 25	80	15	107	25
98 26 30	071747	210				TX 30	100	18	112	25

T-grepen

met buitenvierkant 3/8" of 1/2"

IEC 60900 DIN EN 60900

98



- > Voor steeksleutel-inzetstukken
- > Snelle, veilige en eenvoudige vergrendeling van het gereedschap
- > Gereedschap geheel verchromd
- > Speciaal gereedschapsstaal in bijzondere kwaliteit, gesmeed, in olie gehard



98 40
 ⚡ 1000V 1/2

Artikel-nr.	EAN	↔ mm		Lengte van de T-greep mm	Vierkant aansluiting inch	⚖ g
98 30	026488	200	⚡ 1000V 3/8	165	3/8	447
98 40	026501	200	⚡ 1000V 1/2	165	1/2	631

Omschakelbare ratels

met buitenvierkant 3/8" of 1/2"

IEC 60900 DIN EN 60900

98

- > Voor steeksleutel-inzetstukken
- > Omschakelbaar voor rechts- of linksdraaiend
- > Extreem soepele gang
- > Snelle, veilige en eenvoudige vergrendeling van het gereedschap
- > Chroom-vanadium-staal, gesmeed



98 31
 ⚡ 1000V 3/8

Artikel-nr.	EAN	↔ mm		Vierkant aansluiting inch	⚖ g
98 31	026495	190	⚡ 1000V 3/8	3/8	324
98 41	026518	265	⚡ 1000V 1/2	1/2	625

Verlengstukken

met binnen- en buitenvierkant 3/8" of 1/2"

IEC 60900 DIN EN 60900

98

- > Voor steeksleutel-inzetstukken
- > Met binnen- en buitenvierkant
- > Snelle, veilige en eenvoudige vergrendeling van het gereedschap
- > Chroom-vanadium-staal, gesmeed



98 35 125
 ⚡ 1000V $\frac{3}{8}$ $\frac{3}{8}$



98 45 250
 ⚡ 1000V $\frac{1}{2}$ $\frac{1}{2}$

Artikel-nr.	EAN 4003773-	↔ mm		Vierkant aansluiting inch	⚖ g
98 35 125	020530	125	⚡ 1000V $\frac{3}{8}$ $\frac{3}{8}$	3/8	149
98 35 250	020547	250		3/8	294
98 45 125	020813	125	⚡ 1000V $\frac{1}{2}$ $\frac{1}{2}$	1/2	258
98 45 250	020820	250		1/2	490

Doppen voor ratel voor zeskantmoeren en bouten

met binnenvierkant 3/8" of 1/2"

IEC 60900 DIN EN 60900

98

- > Voor zeskantmoeren en bouten, metrisch
- > Gereedschap geheel verchromd
- > Chroom-Vanadium-staal



98 37 17
 ⚡ 1000V \odot $\frac{3}{8}$



98 47 17
 ⚡ 1000V \odot $\frac{3}{8}$

Artikel-nr.	EAN 4003773-	↔ mm		Sleutelwijdte S mm	Diameter werkszijde d mm	Vierkant aansluiting inch	⚖ g
98 37 10	020578	42	⚡ 1000V \odot $\frac{3}{8}$	10,0	18,7	3/8	32
98 37 11	020585	43		11,0	20,0	3/8	32
98 37 12	020608	44		12,0	21,2	3/8	33
98 37 13	020615	45		13,0	22,5	3/8	33
98 37 14	020622	46		14,0	23,7	3/8	39
98 37 16	027263	46		16,0	26,2	3/8	53
98 37 17	020639	46		17,0	27,5	3/8	61
98 37 19	020646	49		19,0	30,0	3/8	73
98 47 10	020882	54		⚡ 1000V \odot $\frac{3}{8}$	10,0	19,5	1/2
98 47 11	020899	54	11,0		20,7	1/2	61
98 47 12	020912	55	12,0		23,0	1/2	64
98 47 13	020929	55	13,0		23,2	1/2	64
98 47 14	020943	55	14,0		24,5	1/2	67
98 47 16	027287	55	16,0		26,9	1/2	69
98 47 17	020967	55	17,0		28,2	1/2	75
98 47 18	027294	55	18,0		29,0	1/2	81
98 47 19	020974	54	19,0		30,7	1/2	99
98 47 22	020981	58	22,0		34,5	1/2	125
98 47 24	020998	61	24,0		37,0	1/2	151
98 47 27	021001	63	27,0		41,0	1/2	183

Doppen voor ratel
met binnenvierkant 3/8" of 1/2"
IEC 60900 DIN EN 60900

98

- > Met dubbele zeskant (12-kant)
- > Voor moerenkoppen, duims
- > Gereedschap geheel verchromd
- > Chroom-Vanadium-staal



98 37 5/8"
1000 V



98 47 1/2"
1000 V

Artikel-nr.	EAN 4003773-	↔ mm		Sleutelwijdte S inch	Diameter werkszijde d mm	Vierkant aansluiting inch	⚖ g
98 37 5/16"	020684	42	1000 V	5/16	16,2	3/8	30
98 37 3/8"	020677	42		3/8	18,7	3/8	31
98 37 7/16"	020707	43		7/16	20,0	3/8	31
98 37 1/2"	020554	45		1/2	22,5	3/8	33
98 37 9/16"	020721	47		9/16	23,7	3/8	39
98 37 5/8"	020691	46		5/8	26,2	3/8	51
98 37 3/4"	020660	49		3/4	30,0	3/8	71
98 47 1/2"	020875	55	1000 V	1/2	23,2	1/2	67
98 47 9/16"	021094	55		9/16	24,5	1/2	64
98 47 5/8"	021063	55		5/8	26,9	1/2	72
98 47 11/16"	020905	55		11/16	28,2	1/2	88
98 47 3/4"	021018	55		3/4	30,7	1/2	97
98 47 7/8"	021087	58		7/8	34,5	1/2	124
98 47 1"	020868	61		1	41,0	1/2	167

Doppen voor ratel voor zeskantmoeren en bouten
met binnenvierkant 3/8" of 1/2"
IEC 60900 DIN EN 60900

98

- > Voor metrische zeskantmoeren en bouten
- > Gereedschap geheel verchromd
- > Speciaal gereedschapsstaal



98 39 06
1000 V

Artikel-nr.	EAN 4003773-	↔ mm		Sleutelwijdte S mm	Lengte van de niet geïsoleerde punt ± 2 mm	Vierkant aansluiting inch	⚖ g
98 39 05	020776	75	1000 V	5,0	9	3/8	59
98 39 06	020783	75		6,0	10	3/8	58
98 39 08	020790	75		8,0	11	3/8	71
98 49 05	021155	75	1000 V	5,0	9	1/2	68
98 49 06	021162	75		6,0	10	1/2	72
98 49 08	021179	75		8,0	11	1/2	87

Ratel

met buitenvierkant 1/2"
ISO 3315 IEC 60900 DIN EN 60900

98
4

- > Omschakelbaar voor rechts- of linksdraaiend
- > Zeer veilige vastzetting van het gereedschap dankzij geschroefde vergrendeling
- > Chroom-Vanadium-staal



98 42
⚡ 1000 V 1/2

Artikel-nr.	EAN 4003773-	↔ mm		Vierkant aansluiting inch	⚖ g
98 42	026525	265	⚡ 1000 V 1/2	1/2	599

Draaimomentsleutel

met buitenvierkant, omschakelbaar
DIN EN ISO 6789 IEC 60900 DIN EN 60900

98

- > Omschakelbaar voor een aantrekken van linkerdraden
- > Vergrendelbare draaimomentinstelling
- > Zeer veilige vastzetting van het gereedschap dankzij geschroefde vergrendeling
- > Transparant geïsoleerde schaalaaanduiding
- > Kalibreerbewijs bijgevoegd
- > Chroom-Vanadium-staal



98 43 50
⚡ 1000 V 1/2



Transparant geïsoleerde schaalaaanduiding

Artikel-nr.	EAN 4003773-	↔ mm		Gebruik	Vierkant aansluiting inch	⚖ g
98 33 25	072676	290	⚡ 1000 V 3/8	5 - 25 Nm	3/8	1230
98 33 50	071761	385		5 - 50 Nm	3/8	1230
98 43 50	071778	385	⚡ 1000 V 1/2	5 - 50 Nm	1/2	1230

Kabelmessen

IEC 60900 DIN EN 60900

98
5

- > Verbeterde ergonomische greep met aangenaam uitgevoerde antislip beveiliging
- > Meer veiligheid door de antislip zachte componenten greep
- > Goede krachtoverbrenging tijdens het gebruik door de uitsparing voor de duim en de haak voor de vinger aan de achterzijde van de greep
- > Stabiel, vaststaand lemmeet met rechte snijkant
- > Transparante beschermkap
- > Lemmeet: speciaal gereedschapsstaal, in olie gehard



98 52
⚡ 1000 V



98 54
⚡ 1000 V

98 54
Lemmeetrug met kunststof bekleed ter vermindering van kortsluitingen

Artikel-nr.	EAN 4003773-	↔ mm		Greep	Kling mm	⚖ g
98 52	035565	190	⚡ 1000 V	geïsoleerde meercomponenten-greep, VDE-getest	50	67
98 54	026563	190	⚡ 1000 V	geïsoleerde meercomponenten-greep, VDE-getest	50	68

Ontmantelingsmessen

IEC 60900 DIN EN 60900

98
5

- > Verbeterde ergonomische greep met aangenaam uitgevoerde antislip beveiliging
- > Meer veiligheid door de antislip zachte componenten greep
- > Goede krachtoverbrenging tijdens het gebruik door de uitsparing voor de duim en de haak voor de vinger aan de achterzijde van de greep
- > Transparante beschermkap

98 53 03

Stabiel, vaststaand haaklemmet; geschikt voor ronde kabels; lemmet: speciaal gereedschapsstaal, in olie gehard

98 53 13

Smal, vaststaand haaklemmet, sikkelvormig; geschikt voor sectorkabel; lemmet: speciaal gereedschapsstaal, in olie gehard

98 55

Stabiel, vaststaand haaklemmet, sikkelvormig; met glijshoen aan de snijpunt; de kabelisolatie wordt niet beschadigd; lemmet: chirurgiestaal, roestvrij, luchtgehard



Glijshoen 98 55



98 53 03
⚡ 1000 V



98 53 13
⚡ 1000 V



98 55
⚡ 1000 V

Artikel-nr.	EAN 4003773-	↔ mm		Greep	Kling mm	Radius mm	⚖ g
98 53 03	026549	170	⚡ 1000 V	geïsoleerde meercomponenten-greep, VDE-getest	28	7	64
98 53 13	026556	190	⚡ 1000 V	geïsoleerde meercomponenten-greep, VDE-getest	50	40	64
98 55	022558	180	⚡ 1000 V	geïsoleerde meercomponenten-greep, VDE-getest	38	23,5	68

Kabelmes

met verwisselbare lemmet

IEC 60900 DIN EN 60900

98
5

- > Recht lemmet speciaal geslepen, vervangbaar
- > Met wegklapbare lemmetbeveiliging, vast in de greep gemonteerd
- > Lemmetrug met kunststof bekleed ter vermijding van kortsluitingen
- > Greep met anti-slipbeveiliging
- > Lemmet: chirurgiestaal, roestvrij, luchtgehard



98 56
⚡ 1000 V

Artikel-nr.	EAN 4003773-	↔ mm		Kling mm	⚖ g
98 56	026570	190		50	64
98 56 SB	033516	190	⚡ 1000 V	50	64
98 56 09	030829	Reservemes voor 98 56			

Grijptang van kunststof

isolerend

IEC 60900 DIN EN 60900 ASTM F1505

98
6

- > Volledige geïsoleerd ter voorkoming van kortsluiting
- > Voor tellermontage en tellerblokkering
- > Klasse C; gebruikstemperatuur tot -40°C
- > Kunststof, glasvezelversterkt
- > Grepen met zone van zachte kunststof voor een betere houding



98 62 01

⚡ 1000 V

Met de hoogwaardige en stabiele kunststof tangen presenteert KNIPEX twee veilige gereedschappen voor gebruik aan onder spanning staande delen tot AC 1000V en DC 1500V.

De volledig kunststof tangen zijn bovendien bestand tegen magneetvelden en volledig vonkenvrij. Verder zijn ze uitstekend geschikt om gebruikt te worden in chemisch agressieve omgevingen.

Artikel-nr.	EAN	↔		⚖
	4003773-	mm		g
98 62 01	073956	180	⚡ 1000 V	120

Platspitse tang van kunststof

isolerend

IEC 60900 DIN EN 60900 ASTM F1505

98
6

- > Volledige geïsoleerd ter voorkoming van kortsluiting
- > Klasse C; gebruikstemperatuur tot -40°C
- > Kunststof, glasvezelversterkt
- > Grepen met zone van zachte kunststof voor een betere houding



98 62 02

⚡ 1000 V

Artikel-nr.	EAN	↔		⚖
	4003773-	mm		g
98 62 02	073963	220	⚡ 1000 V	130

Klem

van kunststof

DIN VDE 0680-1

98
6

- > Voor het vastklemmen van afdekdoeken
- > Met binnenveer
- > Volledige geïsoleerd ter voorkoming van kortsluiting
- > Volledig kunststof, glasvezelversterkt

Artikel-nr.	EAN	↔		Klembreedte	⚖
	4003773-	mm		mm	g
98 64 02	021193	150	⚡ 1000 V	15	61

98 64 02

⚡ 1000 V



Steekhulzenconisch
DIN VDE 0680-1**98**
6

- > Beschermt bij contact met een afgestripte kabel onder stroom (max. Ø 10 mm)
- > Volledig uit kunststof

Artikel-nr.	EAN 4003773-	↔ mm		Aderkerncijfer	⚖ g
98 65 01	021209	80		1	7
98 65 02	021216	80	⚡ 1000 V	2	8
98 65 03	021223	80		3	8

**98 65 03**
⚡ 1000 V**Zelfklemmende hulzen**

DIN VDE 0680-1

98
6

- > Beschermt bij contact met een afgestripte kabel onder stroom
- > Volledig uit kunststof

Artikel-nr.	EAN 4003773-	↔ mm		Binnendiameter mm	⚖ g
98 65 10	021230	80		10	9
98 65 20	021247	100	⚡ 1000 V	20	39
98 65 30	021261	110		30	52

**98 65 30**
⚡ 1000 V**Elektricien-handschoenen**

IEC 60903 DIN EN 60903

98
6

- > Beschermen bij contact met onder spanning staande elementen

Artikel-nr.	EAN 4003773-		Klasse	Grootte	⚖ g
98 65 40	021285		0	9	281
98 65 41	021292	⚡ 1000 V	0	10	290
98 65 42	077862		0	11	290

**98 65 40**
⚡ 1000 V**Afdekdoeken**

van rubber

IEC 61112 DIN EN 61112

98
6

- > Als beveiliging bij het werken aan onder spanning staande elementen

Artikel-nr.	EAN 4003773-		Afmetingen mm	Tykkelse mm	⚖ g
98 67 05	026600		500 x 500	1,0	301
98 67 10	026617	⚡ 1000 V ⚡ GS	1000 x 1000	1,0	1200
98 67 15	077831		10,000 x 1,000	1,0	12000

**98 67 05**
⚡ 1000 V ⚡ GS**Standmatten**

van rubber

IEC 61112 DIN EN 61112

98
6

- > Voor plaatselijke isolatie bij werken aan onder spanning staande delen of in hun nabijheid
- > Klasse: 0

Artikel-nr.	EAN 4003773-		Afmetingen mm	Tykkelse mm	⚖ g
98 67 20	077848	⚡ 1000 V ⚡ GS	1,000 x 1,000	3	4700
98 67 25	077855		10,000 x 1,000	3	40000

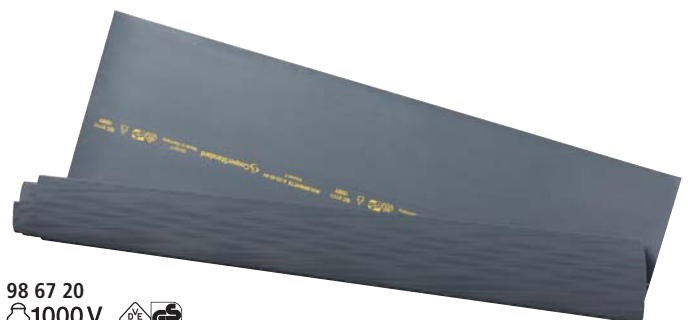
**98 67 20**
⚡ 1000 V ⚡ GS

PUK® Ijzerzaag
IEC 60900 DIN EN 60900

98
90

> Zaagblad voor metaal en hout met 25 tanden per duim, verwisselbaar



98 90
⚠ 1000 V

Artikel-nr.	EAN 4003773-	↔ mm		Zaagblad lengte mm	⚖ g
98 90	028321	240	⚠ 1000 V	150	174

PUK® is een geregistreerd handelsmerk van de firma Josef Haunstetter Sägenfabrik KG

Compacte gereedschapskoffer

17-delig
met geïsoleerde gereedschappen voor het werken
aan elektrische installaties
IEC 60900 DIN EN 60900

98
9

- > Stootvaste kunststof koffer
- > Uitgerust met een assortiment geïsoleerde KNIPEX-gereedschap voor het werken aan elektrische installaties
- > Schuimrubberen voering met uitsparingen voor de gereedschappen
- > Fixeerbare scheidingswand
- > Buitenmaat (B x H x D): 360 x 110 x 310 mm



98 99 11
⚠ 1000 V

Artikel-nr.	EAN 4003773-				Aantal	⚖ g
98 99 11	026624		Compacte gereedschapskoffer 17-delig			3675
		⚠ 1000 V ⚠	03 07 200	Kombitang	1	
		⚠ 1000 V ⚠	70 07 160	Zijsnijtang	1	
			98 20 35		1	
		⚠ 1000 V ⚠	98 20 40	Schroevendraaiers voor sleufschroeven	1	
			98 20 55		1	
		⚠ 1000 V ⚠	98 24 00	Schroevendraaier voor kruiskopschroeven, Phillips®	1	
		⚠ 1000 V ⚠	98 42	Omschakelbare ratel, met buitenvierkant 1/2"	1	
			98 45 125		1	
		⚠ 1000 V ⚠	98 45 250	Verlengstuk, met binnen- / buitenvierkant 1/2"	1	
			98 47 10		1	
			98 47 11		1	
			98 47 12		1	
		⚠ 1000 V ⚠	98 47 13	Steeksleutelinzetstuk voor zeskantenschroeven, met binnenvierkant 1/2"	1	
			98 47 14		1	
			98 47 17		1	
			98 47 19		1	
		⚠ 1000 V ⚠	98 52	Kabelmes	1	

Elektronica-box

4-delig
met VDE-gereedschappen

00
20

- > Veelzijdig te gebruiken, stootvaste kunststof koffer van hoogwaardige kwaliteit
- > Schuimrubberenvoering met wafelstructuur voor een variabele inhoud
- > Buitenmaat (B x H x D): 327 x 65 x 275 mm

00 20 15

Tangen VDE-getest volgens DIN EN/IEC 60900 1000V, uitvoering 6

00 21 15 LE

Zonder gereedschap



00 20 15
1000 V

Artikel-nr.	EAN				Aantal	g
00 20 15	4003773-024804		Elektronica-box 4-delig			1430
			03 06 180	Kombitang	1	
			11 06 160	Afstriptang	1	
			26 16 200	Platspitse tang met zijsnijder, (telefoontang)	1	
			70 06 160	Zijsnijtang	1	
00 21 15 LE	045175		Gereedschapsbox leeg			530

Gereedschapsbox

7-delig
voor de elektro-installatie

00
21

- > Veelzijdig te gebruiken, stootvaste kunststof koffer van hoogwaardige kwaliteit
- > Schuimrubberenvoering met wafelstructuur voor een variabele inhoud
- > Buitenmaat (B x H x D): 327 x 65 x 275 mm

00 21 15

Alle tangen en schroevendraaiers behalve de waterpomptang zijn VDE-getest volgens DIN EN/IEC 60900

00 21 15 LE

Zonder gereedschap



00 21 15

Artikel-nr.	EAN				Aantal	Maat	g
00 21 15	4003773-042853		Gereedschapsbox 7-delig				1520
			03 06 180	Kombitang	Knipex	180 mm	
			26 16 200	Platspitse tang met zijsnijder, (telefoontang)		200 mm	
			70 06 160	Zijsnijtang		160 mm	
			88 03 180	KNIPEX Alligator®, Waterpomptang		180 mm	
			006100	Schroevendraaiers voor sleufschroeven, 160i	Wera	0,4 x 2,5 x 80 mm	
			006115			0,8 x 4,0 x 100 mm	
			006152	Schroevendraaiers, voor kruiskopschroeven Phillips®, 162i PH	1	PH1 x 80 mm	
00 21 15 LE	045175		Gereedschapsbox leeg				530

Standaardkoffer

26-delig

met geïsoleerde gereedschappen voor het werken aan elektrische installaties

IEC 60900 DIN EN 60900

98

9

- > Uitgerust met een assortiment geïsoleerde KNIPEX-gereedschap voor het werken aan elektrische installaties
- > Stootvaste kunststof koffer
- > Schuimrubberen voering met uitsparingen voor de gereedschappen
- > Fixeerbare scheidingswand
- > Buitenmaat (B x H x D): 440 x 105 x 385 mm



98 99 12
 ⚠ 1000 V

Artikel-nr.	EAN				Aantal	⚖ g
98 99 12	4003773-026631		Standaardkoffer 26-delig			5533
		⚠ 1000 V ⚡ ⚠	03 07 200	Kombitang	1	
		⚠ 1000 V ⚡ ⚠	70 07 160	Zijsnijtang	1	
			98 00 10		1	
			98 00 11		1	
			98 00 12		1	
		⚠ 1000 V ○	98 00 13	Steeksleutel	1	
			98 00 14		1	
			98 00 17		1	
			98 00 19		1	
		⚠ 1000 V ⚡ ⚠	98 53 03	Ontmantelingsmes voor ronde kabels	1	
			98 20 25		1	
		⚠ 1000 V ⚡ ⚠	98 20 35	Schroevendraaiers voor sleufschroeven	1	
			98 20 40		1	
			98 20 55		1	
		⚠ 1000 V ⚡ ⚠	98 24 00	Schroevendraaier voor kruiskopschroeven, Phillips®	1	
			98 24 01		1	
			98 24 02		1	
		⚠ 1000 V 1/2	98 40	T-greep, met buitenvierkant 1/2"	1	
			98 47 10		1	
			98 47 11		1	
		⚠ 1000 V ○ ⚠	98 47 12	Steeksleutelinzetstuk voor zeskantenschroeven, met binnenvierkant 1/2"	1	
			98 47 13		1	
			98 47 14		1	
			98 47 17		1	
			98 47 19		1	
		⚠ 1000 V ⚡ ⚠	98 52	Kabelmes	1	

Roltas

15-delig

met geïsoleerde gereedschappen voor het werken aan elektrische installaties

IEC 60900 DIN EN 60900

98
9

- > Roltas van stevig polyester weefsel
- > Met praktische, verstelbare snelsluiting
- > Uitgerust met een assortiment geïsoleerde KNIPEX-gereedschap voor het werken aan elektrische installaties



98 99 13
⚡ 1000 V

Artikel-nr.	EAN				Aantal	g
98 99 13	4003773-026648		Roltas 15-delig			2455
		⚡ 1000 V ⚡	03 07 200	Kombitang	1	
		⚡ 1000 V ⚡	11 07 160	Afstriptang	1	
		⚡ 1000 V ⚡	26 17 200	Platspitse tang met zijsnijder, (telefoontang)	1	
		⚡ 1000 V ⚡	70 07 160	Zijsnijtang	1	
		⚡ 1000 V ⚡	95 17 200	Kabelschaar, met dubbele snijkanten	1	
			98 00 10		1	
			98 00 13		1	
		⚡ 1000 V ⚡	98 00 14	Steeksleutel	1	
			98 00 17		1	
			98 00 19		1	
			98 20 25		1	
		⚡ 1000 V ⚡	98 20 40	Schroevendraaiers voor sleufschroeven	1	
			98 20 55		1	
			98 20 65		1	
		⚡ 1000 V ⚡	98 52	Kabelmes	1	

Universele gereedschapskoffer

48-delig

met geïsoleerde gereedschappen voor het werken
aan elektrische installaties

IEC 60900 DIN EN 60900

98
9

98 99 14

- > Stevige uitvoering van ABS-materiaal, rood; uitgerust met een assortiment KNIPEX gereedschap voor het werken aan elektrische installaties, getest volgens DIN/IEC 60900, met daarbij beschermafdekkingen, klemmen en handschoenen
 - > Rondlopend alu frame met D-ring om een draagriem te bevestigen en stevig gemonteerde, stabiele, aan beide kanten uitrustbare middelwand, met veelzijdige insteekmogelijkheden door elastische lussen en 12 kleine tassen
 - > Handvriendelijke draaggreep en in de bodem een uitsparing voor een trolley (optioneel verkrijgbaar onder artikelnr. 00 21 40 T)
 - > Metalen scharnieren
 - > Belastbaar tot 30 kg
 - > Kan aan beide kanten worden geopend: de bodem en het deksel kunnen los van elkaar worden geopend
 - > Stabiel in alle openingsposities dankzij de bevestigingsbanden die aan beide zijden zijn aangebracht en die kunnen worden ingesteld op 45° en 90°
 - > Cijferslot met 3 posities en 2 spansloten om aan het deksel te bevestigen
 - > Uitneembaar documentenvak en uitneembaar gereedschapsplaat, aan één zijde uit te rusten met gereedschap, met 13 gereedschaptassen
 - > 2 spansloten om de onderkant te bevestigen
 - > Bodemplaat, hoogte 58 mm onder te verdelen aan de hand van flexibele inzetstukken en afdekplaat met 6 grote gereedschaptassen, te bevestigen met een drukknop
 - > Buitenmaat (B x H x D): 490 x 255 x 410 mm, binnenmaat (B x H x D): 445 x (105 + 105) x 350 mm
- 00 21 40 T**
- > Telescoopbeugel voor het vervoeren van de koffer
 - > Te gebruiken voor koffers 00 21 40 LE, gereedschapskoffer "BIG Twin" en 98 99 14 universele koffer
 - > In de hoogte verstelbare draaggreep met vergrendeling
 - > Geïntegreerd vergrendelingsmechanisme om aan de koffer te bevestigen; voor een snelle montage/demontage
 - > Met twee soepel lopende wielen
 - > Afmetingen: 60 x 245 x 400 (1000) mm (uitgetrokken)

98 99 14
⚡ 1000 V



Artikel-nr.	EAN				Aantal	g
98 99 14	4003773-026655		Universele gereedschapskoffer 48-delig			16250
		⚠ 1000 V	03 07 200	Kombitang	1	
		⚠ 1000 V	70 07 160	Zijsnijtang	1	
		⚠ 1000 V	88 07 250	KNIPLEX Alligator®, Waterpomptang	1	
		⚠ 1000 V	95 17 200	Kabelschaar, met dubbele snijkanten	1	
			98 00 10		1	
			98 00 13		1	
			98 00 14	Steeksleutel	1	
			98 00 17		1	
			98 00 19		1	
		⚠ 1000 V	98 00 22		1	
			98 01 10		1	
			98 01 13		1	
			98 01 14	Ringsleutel	1	
			98 01 17		1	
			98 01 19		1	
			98 01 22		1	
		⚠ 1000 V	98 67 05	Afdekdok, van rubber	3	
			98 20 25		1	
		⚠ 1000 V	98 20 40		1	
			98 20 55	Schroevendraaiers voor sleufschroeven	1	
			98 20 65		1	
		⚠ 1000 V	98 24 01	Schroevendraaier voor kruiskopschroeven, Phillips®	1	
			98 24 02		1	
		⚠ 1000 V	98 40	T-greep, met buitenvierkant 1/2"	1	
			98 42	Omschakelbare ratel, met buitenvierkant 1/2"	1	
		⚠ 1000 V	98 45 125		1	
			98 45 250	Verlengstuk, met binnen- / buitenvierkant 1/2"	1	
			98 47 10		1	
			98 47 11		1	
			98 47 12		1	
			98 47 13		1	
		⚠ 1000 V	98 47 14	Steeksleutelinzetstuk voor zeskantenschroeven, met binnenvierkant 1/2"	1	
			98 47 17		1	
			98 47 19		1	
			98 47 22		1	
			98 47 24		1	
		⚠ 1000 V	98 52	Kabelmes	1	
			98 53 03	Ontmantelingsmes voor ronde kabels	1	
		⚠ 1000 V	98 64 02	Klem, van kunststof	6	
		⚠ 1000 V	98 65 40	Elektricien-handschoenen	1	
98 99 14 LE	060703		Universele gereedschapskoffer leeg			8235
00 21 40 T	062981		Trolley voor het vervoeren van de koffer			1200

Electronicatangen en Precisie-pincetten



Electronic Super Knips® / ESD	250
Electronic Super Knips® XL / ESD	252
Precisie elektronica-zijsnijtang / ESD	254
Elektronica-zijsnijtang / ESD	256
Elektronica-zijsnijtang met ingezette snijkant van hard metaal	259
Elektronica-voorsnijtang / ESD	260
Elektronica-voorsnijtang met schuine kop	261
Precisie elektronica-grijptangen / ESD	262
– met precisielaser behandeld raster	262
Elektronica-grijptangen / ESD	263
Elektronica-montagetangen	265
Elektronica-tangensets	266
Precisie-pincetten	267

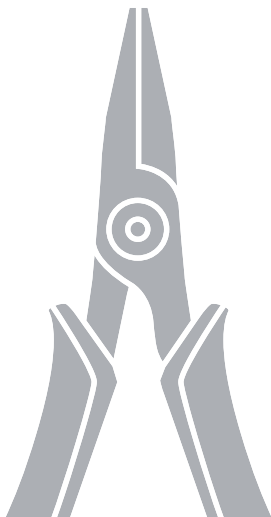

Electronic Super Knips®

DIN ISO 9654 DIN EN 61 340-5

78

- > Precisetangen om zeer fijn te knippen bijv. in elektronica en fijnmechanica
- > Uitvoering elektrisch afleidend – dissipatief
- > Geslepen, zeer scherpe snijkanten zonder facet
- > Schaarsnede met gecontroleerde micro-snijdkantoffset voor ultraprecieze snijresultaten ook van zeer dunnen draden en een lange levensduur
- > Precies gevormde punten knippen ook platliggende draden vanaf $\varnothing 0,2$ mm door
- > Scharnier met scharnierpen uit edelstaal
- > Comfortabel werken door soepel scharnier
- > Met openingsveer en openingsbegrenzing

78 03 125/ESD / 78 23 125

INOX – werktuigstaal; hardheid van de snijkanten ca. 54 HRC

78 13 125/ESD

INOX – werktuigstaal; hardheid van de snijkanten ca. 54 HRC; met draadklem: de draaduiteinden kunnen niet ongecontroleerd wegspringen

78 31 125

Met smalle kop; snijkanten extra inductief gehard, hardheid van de snijkanten ca. 60 HRC; speciaal gereedschapsstaal, gebruineerd

78 41 125

Met draadklem: de draaduiteinden kunnen niet ongecontroleerd wegspringen; met smalle kop; snijkanten extra inductief gehard, hardheid van de snijkanten ca. 60 HRC; speciaal gereedschapsstaal, gebruineerd

78 61 125/ESD

Snijkanten extra inductief gehard, hardheid van de snijkanten ca. 64 HRC; speciaal gereedschapsstaal, gebruineerd

78 71 125/ESD

Met draadklem: de draaduiteinden kunnen niet ongecontroleerd wegspringen; snijkanten extra inductief gehard, hardheid van de snijkanten ca. 64 HRC; speciaal gereedschapsstaal, gebruineerd

**Modellen ook voor harde draad****78 81 125**

Precies geslepen snijkanten met uiterst klein facet ook voor harde draad; snijkanten extra inductief gehard, hardheid van de snijkanten ca. 64 HRC; speciaal gereedschapsstaal, gebruineerd

78 91 125

Precies geslepen snijkanten met uiterst klein facet ook voor harde draad; met draadklem: de draaduiteinden kunnen niet ongecontroleerd wegspringen; snijkanten extra inductief gehard, hardheid van de snijkanten ca. 64 HRC; speciaal gereedschapsstaal, gebruineerd

**ESD-tangen (electrostatic discharge)**

elektrostatische energie wordt bij deze tangen langzaam en gecontroleerd door de grepen afgevoerd deze beschermt de gevoelige componenten die door een elektrostatische ontlading beschadigd kunnen worden volgens de geldende normen, bijvoorbeeld IEC TR 61 340-5, DIN EN 61 340-5, SP methode 2472



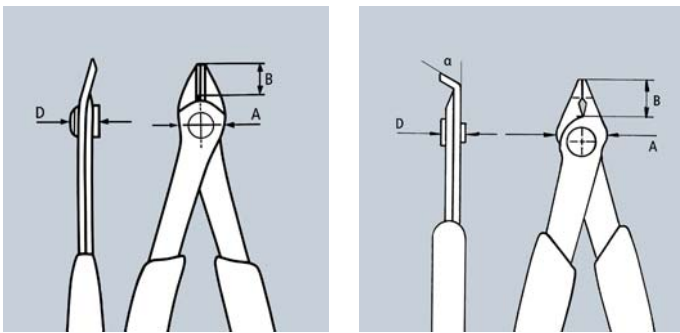

Artikel-nr.	EAN 4003773-	↔ mm		Tang	Kop	Benen	Snijcapaciteit			Afmetingen			⚖ g
							Ø mm	Ø mm	Ø mm	B mm	A mm	D mm	
78 03 125	035381	125	✳️ 🔴 🔴 🔴		gepolijst	met meer-componentengrepen	0,2 - 1,6	1,0		9,0	13,5	7,5	56
78 03 125 ESD	025146	125	⚡ ✳️ 🔴 🔴 🔴		gepolijst	met meer-componentengrepen	0,2 - 1,6	1,0		9,0	13,5	7,5	55
78 13 125	035398	125	✳️ 🔴 🔴 🔴 ➤		gepolijst	met meer-componentengrepen	0,2 - 1,6	1,0		9,0	13,5	7,5	57
78 13 125 ESD	025153	125	⚡ ✳️ 🔴 🔴 🔴 ➤		gepolijst	met meer-componentengrepen	0,2 - 1,6	1,0		9,0	13,5	7,5	57
78 23 125	043096	125	✳️ $\le 60^\circ$ 🔴 🔴 🔴		gepolijst	met meer-componentengrepen	0,2 - 1,0	0,6		5,5	13,5	7,5	55
78 31 125	039778	125	✳️ 🔴 🔴 🔴	gebruineerd		met meer-componentengrepen	0,2 - 1,0			9,0	12,5	7,5	55
78 41 125	040767	125	✳️ 🔴 🔴 🔴 ➤	gebruineerd		met meer-componentengrepen	0,2 - 1,0			9,0	12,5	7,5	57
78 61 125	035404	125	✳️ 🔴 🔴 🔴	gebruineerd		met meer-componentengrepen	0,2 - 1,6	1,2		9,0	13,5	7,5	56
78 61 125 ESD	025184	125	⚡ ✳️ 🔴 🔴 🔴	gebruineerd		met meer-componentengrepen	0,2 - 1,6	1,2		9,0	13,5	7,5	56
78 71 125	043799	125	✳️ 🔴 🔴 🔴 ➤	gebruineerd		met meer-componentengrepen	0,2 - 1,6	1,2		9,0	13,5	7,5	57
78 71 125 ESD	025191	125	⚡ ✳️ 🔴 🔴 🔴 ➤	gebruineerd		met meer-componentengrepen	0,2 - 1,6	1,2		9,0	13,5	7,5	57
78 81 125	065074	125	✳️ 🔵 🔵 🔵	gebruineerd		met meer-componentengrepen	0,2 - 1,6	1,2	0,6	9,0	13,5	7,5	57
78 91 125	065081	125	✳️ 🔵 🔵 🔴 ➤	gebruineerd		met meer-componentengrepen	0,2 - 1,6	1,2	0,6	9,0	13,5	7,5	57

Electronic Super Knips® XL

DIN ISO 9654

78

- > Om zeer fijn te knippen bijv. in elektronica en fijnmechanica
- > In het bijzonder voor het inkorten van kabelbinders
- > Geslepen, zeer scherpe snijkanten zonder facet
- > Schaarsnede met gecontroleerde micro-snijdkantoffset voor ultraprecieze snijresultaten ook van zeer dunnen draden en een lange levensduur
- > Precies gevormde punten knippen ook platliggende draden vanaf $\varnothing 0,2$ mm door
- > Scharnier met scharnierpen uit edelstaal
- > Comfortabel werken door soepel scharnier
- > Met openingsveer en openingsbegrenzing



Schaarsnede met gecontroleerde micro-snijdkantoffset voor ultraprecieze snijresultaten ook van zeer dunnen draden en een lange levensduur



Om flush te snijden, bijvoorbeeld om kabelbinders in te korten



78 03 140
✂️ 🔺 🔻 🔸 🔹



78 03 140 ESD
✂️ 🔺 🔻 🔸 🔹 ⚡



78 61 140
✂️ 🔺 🔻 🔸 🔹



78 61 140 ESD
✂️ 🔺 🔻 🔸 🔹 ⚡



140 mm lengte: robuust en universeel te gebruiken

ESD-tangen (electrostatic discharge)

elektrostatische energie wordt bij deze tangen langzaam en gecontroleerd door de grepen afgevoerd deze beschermt de gevoelige componenten die door een elektrostatische ontlading beschadigd kunnen worden volgens de geldende normen, bijvoorbeeld IEC TR 61 340-5, DIN EN 61 340-5, SP methode 2472



Artikel-nr.	EAN 4003773-	↔ mm	✂️ 🔺 🔻 🔸 🔹	Tang	Kop	Benen	Snijcapaciteit		Afmetingen			⚖ g
							⊘ mm	⊘ mm	B mm	A mm	D mm	
78 03 140	081647	140	✂️ 🔺 🔻 🔸 🔹		gepolijst	met meer-componentengrepen	0,2 - 2,1	1,2	12,3	15,7	9,2	77
78 03 140 ESD	081661	140	✂️ 🔺 🔻 🔸 🔹 ⚡		gepolijst	met meer-componentengrepen	0,2 - 2,1	1,2	12,3	15,7	9,2	77
78 61 140	081685	140	✂️ 🔺 🔻 🔸 🔹	gebruineerd		met meer-componentengrepen	0,2 - 2,1	1,4	12,3	15,7	9,2	77
78 61 140 ESD	081708	140	✂️ 🔺 🔻 🔸 🔹 ⚡	gebruineerd		met meer-componentengrepen	0,2 - 2,1	1,4	12,3	15,7	9,2	77



Precisie elektronica-zijsnijtangen

DIN ISO 9654

79

- > Precisietangen om zeer fijn te knippen bijv. in elektronica en fijnmechanica
- > Precies geslepen, scherpe snijkanten met zeer kleinen facetten voor exacte snijresultaten op gevoelige elektronische componenten; ook zonder facet voor verzonken snij-werkzaamheden
- > Snijkanten extra inductief gehard, hardheid van de snijkanten ca. 64 HRC
- > Ca. 20% minder gewicht dan gewone elektronische tangen
- > Geschroefd scharnier met precies vervaardigde scharnier-vlakken voor een gelijkmatige, wrijvingsarme beweging in het hele openingsbereik
- > Soepele dubbele veer waardoor de tang gemakkelijk en gelijkmatig opent
- > Ergonomische geoptimaliseerde meercomponenten handgrepen
- > Kogellager-chroomstaal, gesmeed, stapsgewijs oliegehard

79 02 120 / 79 22 120

Mini-kop

79 02 125 / 79 22 125

Ronde kop

79 12 125

Speciaal voor het knippen van harde draad en pianodraad

79 32 125 / 79 42 125

Spitse kop

79 42 125 Z

Voor een geoptimaliseerd glad afknippen van zachte materiaal

79 52 125 / 79 62 125

Spitse kop; met draadklem: de draaduiteinden kunnen niet ongecontroleerd wegspringen

Cu-draden
Ø 1,3 mmSnedes met
79 42 125
(zonder facet)Snedes met
79 42 125 Z
(glad afknippen)**79 02 120**
✳️ **79 02 125**
✳️ **79 22 120**
✳️ **79 22 125**
✳️ **79 32 125**
✳️ **79 42 125 Z**
✳️ **79 42 125**
✳️ **Het precieze verschil**

KNIPEX elektronische precisietangen zijn gemaakt van hoogwaardig kogellagerstaal en zijn met de grootste zorg verwerkt. Elke openingsbeweging gebeurt zacht en gelijkmatig, elke arbeidsproces wordt betrouwbaar en precies uitgevoerd. Dat vereenvoudigt het werk van de vakman.

- glad afknippen
- Snijkant zonder facet
- Snijkant met zeer klein facet

Artikel-nr.	EAN 4003773-	↔ mm		Tang	Kop	Benen	Snijcapaciteit				Afmetingen			g
							Ø mm	Ø mm	Ø mm	Ø mm	B mm	A mm	D mm	
79 02 120	061403	120		gebruineerd	gepolijst	met meer-componentengrepen	0,2 - 1,4	1,0	0,6		6,5	9	6,5	57
79 02 125	061281	125		gebruineerd	gepolijst	met meer-componentengrepen	0,2 - 1,7	1,3	0,7		10	11	6,5	59
79 12 125	071365	125		gebruineerd	gepolijst	met meer-componentengrepen	0,3 - 1,7	1,3	1,0	0,6	10	11	6,5	59
79 22 120	061427	120		gebruineerd	gepolijst	met meer-componentengrepen	0,1 - 1,3	0,8			6,5	9	6,5	56
79 22 125	061342	125		gebruineerd	gepolijst	met meer-componentengrepen	0,1 - 1,7	1,0			10	11	6,5	60
79 32 125	061366	125		gebruineerd	gepolijst	met meer-componentengrepen	0,2 - 1,5	1,1	0,6		11	11	6,5	58
79 42 125	061380	125		gebruineerd	gepolijst	met meer-componentengrepen	0,1 - 1,5	0,8			11	11	6,5	58
79 42 125 Z	078449	125		gebruineerd	gepolijst	met meer-componentengrepen	0,1 - 1,3				11	11	6,5	58
79 52 125	065135	125		gebruineerd	gepolijst	met meer-componentengrepen	0,2 - 1,3	0,9	0,5		11	11	6,5	58
79 62 125	065142	125		gebruineerd	gepolijst	met meer-componentengrepen	0,1 - 1,3	0,8			11	11,0	6,5	58

Precisie elektronica-zijsnijtangen ESD

DIN ISO 9654 DIN EN 61 340-5

79

Uitvoering elektrisch afleidend – dissipatief

79 02 120 ESD / 79 22 120 ESD

Mini-kop

79 02 125 ESD / 79 22 125 ESD

Ronde kop

79 12 125 ESD

Speciaal voor het knippen van harde draad en pianodraad

79 32 125 ESD / 79 42 125 ESD

Spitse kop

79 42 125 Z ESD

Voor een geoptimaliseerd glad afknippen van zachte materiaal

79 52 125 ESD / 79 62 125 ESD

Spitse kop; met draadklem: de draaduiteinden kunnen niet ongecontroleerd wegspringen

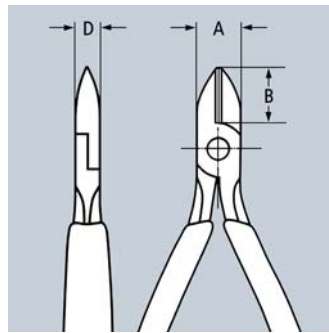

79 02 120 ESD



79 02 125 ESD



79 22 120 ESD



79 22 125 ESD



79 32 125 ESD



79 42 125 ESD



79 42 125 Z ESD



ESD-tangen (electrostatic discharge)

elektrostatische energie wordt bij deze tangen langzaam en gecontroleerd door de grepen afgevoerd deze beschermt de gevoelige componenten die door een elektrostatische ontlading beschadigd kunnen worden volgens de geldende normen, bijvoorbeeld IEC TR 61 340-5, DIN EN 61 340-5, SP methode 2472



Artikel-nr.	EAN 4003773-	↔ mm		Tang	Kop	Benen	Snijs capaciteit				Afmetingen			g
							Ø mm	Ø mm	Ø mm	Ø mm	B mm	A mm	D mm	
79 02 120 ESD	061595	120		gebruineerd	gepolijst	met meer-componentengrepen	0,2 - 1,4	1,0	0,6		6,5	9,0	6,5	60
79 02 125 ESD	061519	125		gebruineerd	gepolijst	met meer-componentengrepen	0,2 - 1,7	1,3	0,7		10	11	6,5	61
79 12 125 ESD	071389	125		gebruineerd	gepolijst	met meer-componentengrepen	0,3 - 1,7	1,3	1,0	0,6	10	11	6,5	61
79 22 120 ESD	061618	120		gebruineerd	gepolijst	met meer-componentengrepen	0,1 - 1,3	0,8			6,5	9,0	6,5	61
79 22 125 ESD	061533	125		gebruineerd	gepolijst	met meer-componentengrepen	0,1 - 1,7	1,0			10	11	6,5	61
79 32 125 ESD	061557	125		gebruineerd	gepolijst	met meer-componentengrepen	0,2 - 1,5	1,1	0,6		10,5	11	6,5	61
79 42 125 ESD	061571	125		gebruineerd	gepolijst	met meer-componentengrepen	0,1 - 1,5	0,8			10,5	11	6,5	58
79 42 125 Z ESD	078456	125		gebruineerd	gepolijst	met meer-componentengrepen	0,1 - 1,3				11	11	6,5	58
79 52 125 ESD	065159	125		gebruineerd	gepolijst	met meer-componentengrepen	0,2 - 1,3	0,9	0,5		11	11	6,5	58
79 62 125 ESD	065166	125		gebruineerd	gepolijst	met meer-componentengrepen	0,1 - 1,3	0,8			11	11	6,5	58

Elektronica-zijsnijtangen

DIN ISO 9654

75

- > Geschroefd scharnier voor hoge precisie en belastbaarheid
- > Om zeer fijn te knippen bijv. in elektronica en fijnmechanica
- > Met scherpe, gesneden lemmeten voor zachte en harde draad alsook pianodraad
- > Snijkanten extra inductief gehard, hardheid van de snijkanten ca. 64 HRC
- > Soepele, dubbele veer, waardoor de tang gemakkelijk en gelijkmatig open
- > Speciaal gereedschapsstaal in bijzondere kwaliteit, gesmeed, stapsgewijs oliegehard

Type 0

Met facet

Type 1

Met facet en draadklem, de draaduiteinden kunnen niet ongecontroleerd wegspringen

Type 2

Met klein facet

Type 5

Bijzonder smalle kop, met facet



75 02 125



75 12 125



75 22 125



75 52 125

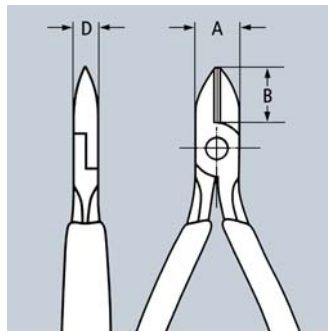

Geschroefd scharnier

Artikel-nr.	EAN 4003773-	↔ mm	Tang	Benen	Type	Snijcapaciteit				Afmetingen			⚖ g
						Ø mm	Ø mm	Ø mm	Ø mm	A mm	B mm	D mm	
75 02 125	040491	125	gebruineerd	met kunststof bekleed	0	0,2 - 1,3	1,0	0,6	0,4	10,5	14	6,5	81
75 12 125	040514	125	gebruineerd	met kunststof bekleed	1	0,2 - 1,3	1,0	0,6	0,4	10,5	14	6,5	80
75 22 125	040538	125	gebruineerd	met kunststof bekleed	2	0,2 - 1,3	0,9	0,4	0,3	10,5	14	6,5	79
75 52 125	040576	125	gebruineerd	met kunststof bekleed	5	0,2 - 0,8	0,5	0,3		10,5	14	6,5	79

Elektronica-zijnsnijtangen

DIN ISO 9654

77

- > Om fijn te knippen bijv. in elektronica en fijnmechanica
- > Op de belasting geoptimaliseerde vormgeving voor een meer direct werkgevoel
- > Stabiel, doorgestoken en spelingsvrij scharnier
- > Soepele, dubbele veer, waardoor de tang gemakkelijk en gelijkmatig opent
- > De polijsting of spiegelpolijsting (alleen uitvoering 2) biedt samen met een fijne oliefilm een optimale bescherming tegen roest – geen storingen in het schakelcircuit door wegspringende chroomsplinters
- > Bladen bijkomend laserverhard, bladhardheid minstens 60 HRC
- > Slanke, naar de kop van de tang omhoog getrokken grepen bieden een veilige en comfortabele bediening ook tussen duim en wijsvinger
- > Kogellager-chroomstaal

77 01 115 / 77 02 130

Ronde kop, met facet;
hardheid van de snijkanten ca. 62 HRC

77 02 115 / 77 22 130

Ronde kop, met klein facet; hardheid van de snijkanten ca. 60 HRC

77 11 115 / 77 12 115

Ronde kop, met facet en draadklem – de draaduiteinden kunnen niet ongecontroleerd wegspringen; hardheid van de snijkanten ca. 62 HRC

77 21 115

Spitse kop zonder facet;
hardheid van de snijkanten ca. 57 HRC

77 21 130

Ronde kop zonder facet;
hardheid van de snijkanten ca. 57 HRC

77 22 115

Ronde kop zonder facet;
hardheid van de snijkanten ca. 57 HRC

77 32 115

Spitse kop, met klein facet; hardheid van de snijkanten ca. 60 HRC

77 42 115 / 77 42 130

Spitse kop zonder facet;
hardheid van de snijkanten ca. 57 HRC

77 52 115

Spitse, platte kop, met klein facet;
hardheid van de snijkanten ca. 60 HRC

77 72 115

Spitse mini-kop, met klein facet;
hardheid van de snijkanten ca. 60 HRC



77 01 115
✳️ 🟢 🟡 🟢 🟢



77 02 115
✳️ 🟡 🟢 🟡 🟢



77 12 115
✳️ 🟢 🟡 🟢 🟢 ▶️



77 22 115
✳️ 🟡 🟢 🟡 🟢



77 32 115
✳️ 🟡 🟢 🟡 🟢



77 42 115
✳️ 🟡 🟢 🟡 🟢



77 52 115
✳️ 🟡 🟢 🟡 🟢



77 72 115
✳️ 🟡 🟢 🟡 🟢

Artikel-nr.	EAN 4003773-	↔ mm	Kop	Benen	Snijscapaciteit			Afmetingen			
					Ø mm	Ø mm	Ø mm	B mm	A mm	D mm	g
77 01 115	018568	115	✳️ 🟡 🟢 🟡 🟢	spiegelgepolijst met kunststof bekleed	0,3 - 1,6	1,2	0,6	13	11,0	7	67
77 01 130	018575	130	✳️ 🟡 🟢 🟡 🟢	spiegelgepolijst met kunststof bekleed	0,3 - 2,0	1,5	0,8	18,0	15,0	9,5	108
77 02 115	039334	115	✳️ 🟡 🟢 🟡 🟢	spiegelgepolijst met meer-componentengrepen	0,3 - 1,6	1,2	0,6	13,0	11,0	7,0	80
77 02 130	039341	130	✳️ 🟡 🟢 🟡 🟢	spiegelgepolijst met meer-componentengrepen	0,3 - 2,0	1,5	0,8	18,0	15,0	9,5	124
77 11 115	018629	115	✳️ 🟡 🟢 🟡 🟢 ▶️	spiegelgepolijst met kunststof bekleed	0,3 - 1,6	1,2	0,6	13,0	11,0	7,5	70
77 12 115	043768	115	✳️ 🟡 🟢 🟡 🟢 ▶️	spiegelgepolijst met meer-componentengrepen	0,3 - 1,6	1,2	0,6	13,0	11,0	7,0	80
77 21 130	018667	130	✳️ 🟡 🟢 🟡 🟢	spiegelgepolijst met kunststof bekleed	0,3 - 1,6	1,3		18,0	14,0	9,5	110
77 21 115 N	082309	115	✳️ 🟡 🟢 🟡 🟢	spiegelgepolijst met kunststof bekleed	1,3	1,0		13,0	11,0	7,0	50
77 22 115	043782	115	✳️ 🟡 🟢 🟡 🟢	spiegelgepolijst met meer-componentengrepen	0,3 - 1,3	1,0		13,0	11,0	7,0	80
77 22 130	040446	130	✳️ 🟡 🟢 🟡 🟢	spiegelgepolijst met meer-componentengrepen	0,3 - 2,0	1,5		18,0	15,0	9,0	124
77 32 115	044307	115	✳️ 🟡 🟢 🟡 🟢	spiegelgepolijst met meer-componentengrepen	0,3 - 1,3	1,0	0,5	13,0	11,0	7,0	80
77 41 115	082316	115	✳️ 🟡 🟢 🟡 🟢	gepolijst met antislip kunststof bekleding	1,3	0,8		13,0	11,0	7,0	50
77 42 115	039761	115	✳️ 🟡 🟢 🟡 🟢	spiegelgepolijst met meer-componentengrepen	0,3 - 1,3	0,8		13,0	11,0	7,0	80
77 42 130	018773	130	✳️ 🟡 🟢 🟡 🟢	spiegelgepolijst met meer-componentengrepen	0,3 - 1,6	1,3		18,0	15,0	9,5	122
77 52 115	040750	115	✳️ 🟡 🟢 🟡 🟢	spiegelgepolijst met meer-componentengrepen	0,3 - 1,0	0,8	0,5	13,0	11,0	7,0	77
77 72 115	040958	115	✳️ 🟡 🟢 🟡 🟢	spiegelgepolijst met meer-componentengrepen	0,3 - 0,8			12,0	11,0	7,0	69

Elektronica-zijnsnijtangen ESD

DIN ISO 9654 DIN EN 61 340-5

77

- > Om fijn te knippen bijv. in elektronica en fijnmechanica
- > Uitvoering elektrisch afleidend – dissipatief
- > Stabiel, doorgestoken en spelingsvrij scharnier
- > Soepele, dubbele veer, waardoor de tang gemakkelijk en gelijkmatig opent
- > De spiegelpolijsting biedt samen met een fijne oliefilm een optimale bescherming tegen roest - geen storingen in het schakelcircuit door wegspringende chroomsplinters
- > Snijkanten extra inductief gehard
- > Benen met tweekleurige meer-componentengrepen zwart/grijs
- > Speciaal gereedschapsstaal in bijzondere kwaliteit, gesmeed, stapsgewijs oliegehard

77 02 115 ESD

Ronde kop, met klein facet

77 12 115 ESD

Ronde kop, met facet en draadklem – de draaduiteinden kunnen niet ongecontroleerd wegspringen

77 22 115 ESD

Ronde kop zonder facet

77 32 115 ESD

Spitse kop, met klein facet

77 42 115 ESD

Spitse kop zonder facet

77 52 115 ESD

Spitse, platte kop, met klein facet

77 72 115 ESD

Spitse mini-kop, met klein facet

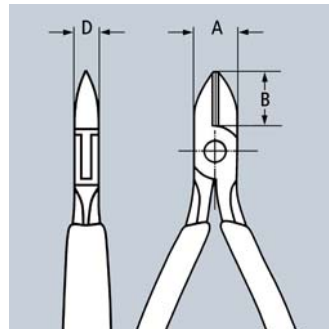
**77 02 115 ESD****77 12 115 ESD****77 22 115 ESD****77 32 115 ESD****77 42 115 ESD****77 52 115 ESD****77 72 115 ESD****ESD-tangen (electrostatic discharge)**

elektrostatische energie wordt bij deze tangen langzaam en gecontroleerd door de grepen afgevoerd deze beschermt de gevoelige componenten die door een elektrostatische ontlading beschadigd kunnen worden volgens de geldende normen, bijvoorbeeld IEC TR 61 340-5, DIN EN 61 340-5, SP methode 2472



Artikel-nr.	EAN 4003773-	↔ mm	Icons	Kop	Benen	Snijcapaciteit			Afmetingen			g
						Ø mm	Ø mm	Ø mm	B mm	A mm	D mm	
77 02 115 ESD	025092	115	ESD, star, yellow triangle, square, millimeter scale	spiegelgepolijst	met meer-componentengrepen	0,3 - 1,6	1,2	0,6	13,0	11,0	7,0	82
77 12 115 ESD	025108	115	ESD, star, yellow triangle, square, millimeter scale	spiegelgepolijst	met meer-componentengrepen	0,3 - 1,6	1,2	0,6	13,0	11,0	7,0	80
77 12 115 ESD SB	030126	115	ESD, star, yellow triangle, square, millimeter scale, wire clamp	spiegelgepolijst	met meer-componentengrepen	0,3 - 1,6	1,2	0,6	13,0	11,0	7,0	102
77 22 115 ESD	025115	115	ESD, star, red triangle, square, millimeter scale	spiegelgepolijst	met meer-componentengrepen	0,3 - 1,3	1,0		13,0	11,0	7,0	80
77 32 115 ESD	025122	115	ESD, star, yellow triangle, square, millimeter scale	spiegelgepolijst	met meer-componentengrepen	0,3 - 1,3	1,0	0,5	13,0	11,0	7,0	79
77 42 115 ESD	031901	115	ESD, star, red triangle, square, millimeter scale	spiegelgepolijst	met meer-componentengrepen	0,3 - 1,3	0,8		13,0	11,0	7,0	78
77 52 115 ESD	025139	115	ESD, star, yellow triangle, square, millimeter scale	spiegelgepolijst	met meer-componentengrepen	0,3 - 1,0	0,8	0,5	13,0	11	7,0	79
77 72 115 ESD	024330	115	ESD, star, yellow triangle, square, millimeter scale	spiegelgepolijst	met meer-componentengrepen	0,3 - 0,8			12,0	11,0	7,0	69

Elektronica-zijsnijtangen

met ingezette snijkant van hard metaal
DIN ISO 9654

77
H

- > Voor extreme eisen aan tangen die door harde of taaie materialen knippen, bijvoorbeeld piano-, nikkel-, wolfram- en diodedraden, zoals ze meer en meer in de elektronica- en lucht-/ruimtevaartindustrie gebruikt worden
- > Altijd het juiste snijgereedschap, ook bij het hardste materiaal
- > Precisie-snikkanten uit hard metaal, gesoldeerd in gesmede onbewerkte stukken
- > Stabiel, doorgestoken en spelingsvrij scharnier
- > Hardheid van de HM-snijvlakken 80 - 83 HRC
- > Tangen met snijkanten van hard metaal hebben een aanzienlijk langere levensduur dan die met conventionele lemmeten
- > Permanent betrouwbare knipresultaten door het vermijden van vervormingen tijdens het knippen
- > Hoge kostenbesparing door langere levensduur van de tangen

77 02 120 H / 77 02 135 H / ESD

Ronde kop, met facet

77 32 120 H / ESD

Spitse kop met uitsparing,
met klein facet



77 02 120 H
✳️ 🟢 🟢 📏 📏



77 02 135 H
✳️ 🟢 🟢 📏 📏



77 32 120 H ESD
⚡ ✳️ 🟡 🟡 📏 📏

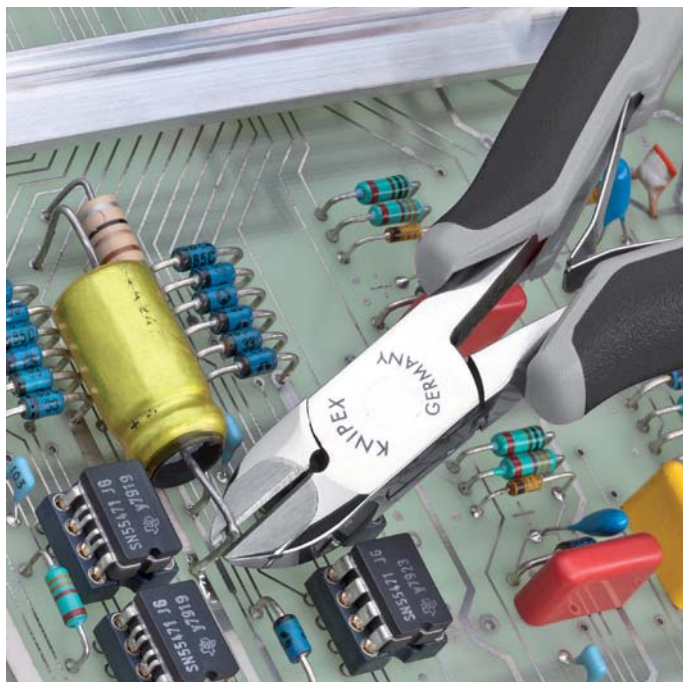

Artikel-nr.	EAN 4003773-	↔ mm	Kop	Benen	Snijcapaciteit				Afmetingen			⚖ g	
					☉ Ø mm	☾ Ø mm	● Ø mm	● Ø mm	B mm	A mm	D mm		
77 02 120 H	075783	120	✳️ 🟢 🟢 📏 📏	spiegelgepolijst	met meer-componenten- grepen	2,0	1,4	1,0	0,6	14,0	11,0	7,5	85
77 02 120 H ESD	075813	120	⚡ ✳️ 🟢 🟢 📏 📏	spiegelgepolijst	met meer-componenten- grepen	2,0	1,4	1,0	0,6	14,0	11,0	7,5	85
77 02 135 H	075806	135	✳️ 🟢 🟢 📏 📏	spiegelgepolijst	met meer-componenten- grepen	2,2	1,6	1,2	0,8	18,0	15,0	9,5	115
77 02 135 H ESD	075837	135	⚡ ✳️ 🟢 🟢 📏 📏	spiegelgepolijst	met meer-componenten- grepen	2,2	1,6	1,2	0,8	18,0	15,0	9,5	115
77 32 120 H	075790	120	✳️ 🟡 🟡 📏 📏	spiegelgepolijst	met meer-componenten- grepen	1,6	1,0	0,6	0,2	14,0	11,0	7,5	80
77 32 120 H ESD	075820	120	⚡ ✳️ 🟡 🟡 📏 📏	spiegelgepolijst	met meer-componenten- grepen	1,6	1,0	0,6	0,2	14,0	11,0	7,0	80

Elektronica-voorsnijtangen

DIN ISO 9654

- > Precisietangen om zeer fijn te knippen bijv. in elektronica en fijnmechanica
- > Doorgestoken precisiescharnier
- > Soepele, dubbele veer, waardoor de tang gemakkelijk en gelijkmatig opent
- > De polijsting of spiegelpolijsting (alleen uitvoering 2) biedt samen met een fijne oliefilm een optimale bescherming tegen roest – geen storingen in het schakelcircuit door wegspringende chroomsplinters
- > Snijkanten extra inductief gehard, hardheid van de snijkanten min. 56 HRC
- > Speciaal gereedschapsstaal in bijzondere kwaliteit, gesmeed, stapsgewijs oliegehard

- Type 0**
Voorsnijtang, met facet
- Type 2**
Voorsnijtang, mini-snijkant met klein facet
- Type 3**
Voorsnijtang met schuine kop, met klein facet, $\alpha=15^\circ$
- Type 4**
Voorsnijtang met schuine kop, korte kop, met klein facet, $\alpha=27^\circ$
- Type 5**
Voorsnijtang met schuine kop, korte kop, zonder facet, voor het glad afknippen, $\alpha=27^\circ$

- Type 6**
Voorsnijtang met schuine kop, mini-snijkant met klein facet, $\alpha=65^\circ$
- Type 7**
Voorsnijtang met schuine kop, Mini-snijkant met klein facet, kop met uitsparing, $\alpha=35^\circ$
- Type 1 / 64 11 115**
Voorsnijtang, zonder facet
- Type 1 / 64 12 115 / ESD**
Voorsnijtang, met klein facet

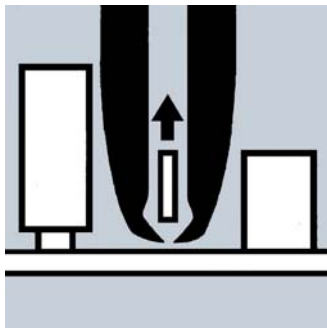

64 22 115

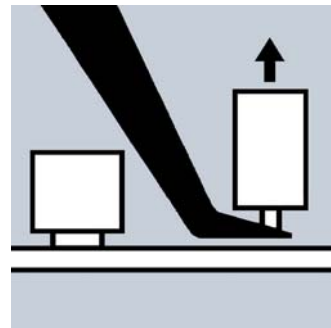

64 62 120

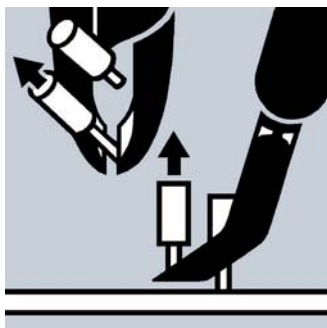

64 72 120

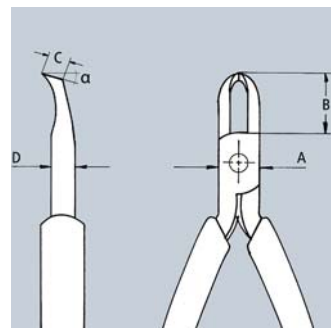

64 72 120



64 02 115
✂ $\angle 90^\circ$   



64 12 115 ESD
 ✂ $\angle 90^\circ$   



64 12 115
✂ $\angle 90^\circ$   



64 22 115
✂ $\angle 90^\circ$   



64 32 120
✂ $\angle 15^\circ$   



64 42 115
✂ $\angle 27^\circ$   



64 52 115
✂ $\angle 27^\circ$   



64 62 120
✂ $\angle 65^\circ$   



64 72 120
✂ $\angle 35^\circ$   

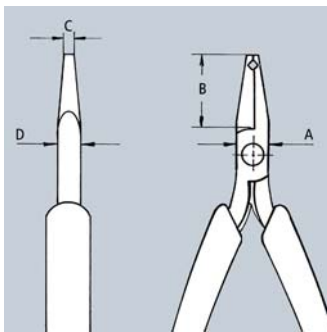

64 22 115

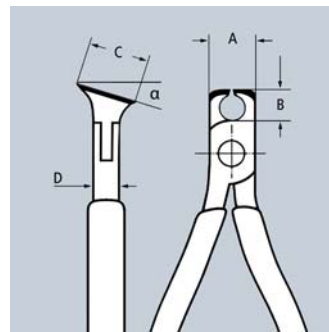

64 32/42/52

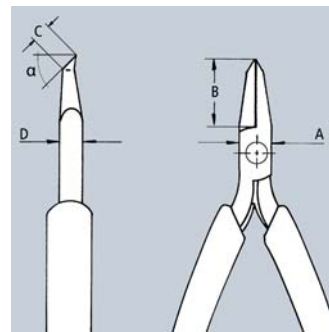

64 62 120

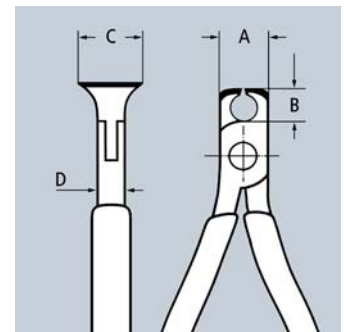

64 01/02/11/12

Artikel-nr.	EAN 4003773-	↔ mm	Kop	Benen	Type	Snijcapaciteit			Afmetingen				g
						Ø mm	Ø mm	Ø mm	A mm	B mm	D mm	C mm	
64 01 115	017745	115		spiegelgepolijst met kunststof bekleed	0	2,0	1,0	0,6	11,0	6,0	7,5	16,0	76
64 02 115	035343	115		spiegelgepolijst met meer-componentengrepen	0	2,0	1,0	0,6	11,0	6,0	7,5	16,0	94
64 02 115 ESD	082231	115		spiegelgepolijst met meer-componentengrepen	0								94
64 11 115	017769	115		spiegelgepolijst met kunststof bekleed	1	1,4	0,8		11,0	6,0	7,0	16,0	74
64 12 115	040743	115		spiegelgepolijst met meer-componentengrepen	1	1,4	0,8		11,0	6,0	7,0	16,0	91
64 12 115 ESD	024323	115		spiegelgepolijst met meer-componentengrepen	1	1,4	0,8		11,0	6,0	7,0	16,0	94
64 22 115	017806	115		spiegelgepolijst met meer-componentengrepen	2	0,8			10,0	20,0	6,0	3,0	65
64 32 120	017820	120		spiegelgepolijst met meer-componentengrepen	3	1,5	1,0	0,5	11,0	10,0	7,0	17,0	92
64 32 120 ESD	025078	120		spiegelgepolijst met meer-componentengrepen	3	1,5	1,0	0,5	11,0	10,0	7,0	17,0	92
64 42 115	017844	115		spiegelgepolijst met meer-componentengrepen	4	1,5	1,0	0,5	10,5	10,0	7,0	12,0	69
64 52 115	040439	115		spiegelgepolijst met meer-componentengrepen	5	1,3			10,5	10,0	7,0	12,0	69
64 62 120	046998	120		spiegelgepolijst met meer-componentengrepen	6	0,6			9,5	18,5	6,0	5,0	70
64 62 120 ESD	025085	120		spiegelgepolijst met meer-componentengrepen	6	0,6			9,5	18,5	6,0	5,0	70
64 72 120	017882	120		spiegelgepolijst met meer-componentengrepen	7	1,5			12,0	19,5	7,0	5,0	95

Elektronica-voorsnijtang met schuine kop

DIN ISO 9654

62
12

- > Met snijkanten voor zachte en halfharde draad
- > Zonder facet, voor het glad afknippen
- > Snijkanten extra inductief gehard, hardheid van de snijkanten ca. 58 HRC
- > Soepele, dubbele veer, waardoor de tang gemakkelijk en gelijkmatig opent
- > Doorgestoken precisiescharnier
- > De polijsting biedt samen met een fijne oliefilm een optimale bescherming tegen roest – geen storingen in het schakelcircuit door wegspringende chroomsplinters
- > Speciaal gereedschapsstaal in bijzondere kwaliteit, gesmeed, stapsgewijs oliegehard



62 12 120

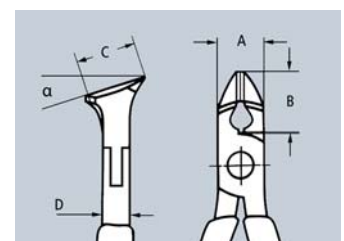

Artikel-nr.	EAN 4003773-	↔ mm	Kop	Benen	Type	Snijcapaciteit		Afmetingen				g
						Ø mm	Ø mm	A mm	B mm	D mm	C mm	
62 12 120	048008	120		gepolijst met meer-componentengrepen		0,3 - 1,0	0,7	11	10	7,5	17	93

Precisie elektronica-grijptangen

DIN ISO 9655

34

- > Voor zeer fijne montagewerkzaamheden, bijv. in elektronica en fijne mechanica
- > Voor grijpen, klemmen en buigen
- > Glad geslepen grijpvlakken, kanten zorgvuldig ontbraamd
- > Ca. 20% minder gewicht dan gewone elektronische tangen
- > Geschroefd scharnier en zorgvuldig gemaakte scharniervlakken voor een gelijkmatige, wrijvingsarme beweging in de hele openingszone
- > Soepele dubbele veer waardoor de tang gemakkelijk en gelijkmatig opent
- > Ergonomische geoptimaliseerde meercomponenten handgrepen
- > Kogellager-chroomstaal, gesmeed, stapsgewijs oliegehard

Type 1

Platte, brede bekken

Type 2

Halfronde bekken

Type 3

Ronde, spitse bekken

Type 4

Platte, brede bekken; met precisielaser behandeld raster

Type 5

Halfronde bekken; met precisielaser behandeld raster

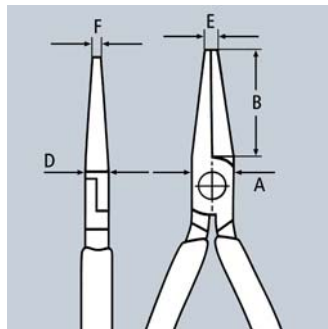
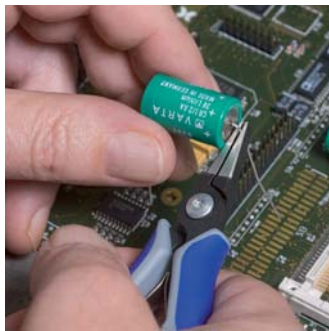

Raster: met precisielaser behandeld voor een veilige grip en bij zeer fijne montagewerkzaamheden

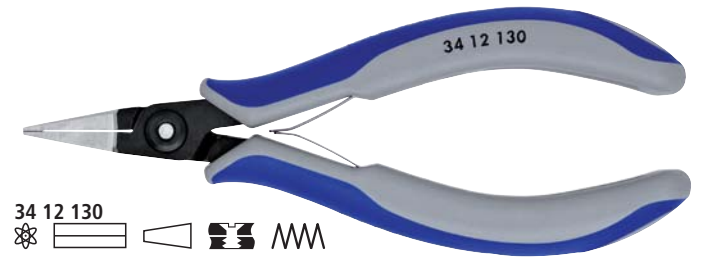

34 12 130



34 12 130 ESD



34 22 130



34 22 130 ESD



34 32 130



34 32 130 ESD



34 42 130



34 42 130 ESD



34 52 130



34 52 130 ESD

Artikel-nr.	EAN 4003773-	↔ mm		Tang	Kop	Benen	Type	Afmetingen					⚖ g
								B mm	A mm	D mm	E mm	F mm	
34 12 130	061458	135		gebruineerd	gepolijst	met meer-componentengrepen	1	21,9	11,2	6,5	1,4	3,5	61
34 12 130 ESD	061632	135		gebruineerd	gepolijst	met meer-componentengrepen	1	21,9	11,2	6,5	1,4	3,5	62
34 22 130	061472	135		gebruineerd	gepolijst	met meer-componentengrepen	2	22,7	11,2	6,5	1,6	1,6	61
34 22 130 ESD	061656	135		gebruineerd	gepolijst	met meer-componentengrepen	2	22,7	11,2	6,5	1,6	1,6	65
34 32 130	061496	135		gebruineerd	gepolijst	met meer-componentengrepen	3	23,7	11,2	6,5	2,0	1,0	59
34 32 130 ESD	061670	135		gebruineerd	gepolijst	met meer-componentengrepen	3	23,7	11,2	6,5	2,0	1,0	62
34 42 130	080282	130		gebruineerd	gepolijst	met meer-componentengrepen	4	21,9	11,2	6,50	1,40	3,50	61
34 42 130 ESD	080299	130		gebruineerd	gepolijst	met meer-componentengrepen	4	21,9	11,2	6,50	1,40	3,50	61
34 52 130	080312	130		gebruineerd	gepolijst	met meer-componentengrepen	5	22,7	11,2	6,50	1,60	1,60	61
34 52 130 ESD	080305	130		gebruineerd	gepolijst	met meer-componentengrepen	5	22,7	11,2	6,50	1,60	1,60	61

Elektronica-grijptangen

DIN ISO 9655

35

- > Precisietangen voor fijne montagewerkzaamheden bijv. in elektronica en fijne mechanica
- > Op de belasting geoptimaliseerde vormgeving voor een meer direct werkgevoel
- > Voor grijpen, klemmen en buigen
- > Doorgestoken precisiescharnier
- > Glad geslepen grijpvlakken
- > Zachte overgangen; geen scherpe kanten
- > Soepele, dubbele veer, waardoor de tang gemakkelijk en gelijkmatig opent
- > De polijsting of spiegelpolijsting (alleen uitvoering 2) biedt samen met een fijne oliefilm een optimale bescherming tegen roest – geen storingen in het schakelcircuit door wegspringende chromosplinters
- > Slanke, naar de kop van de tang omhoog getrokken grepen bieden een veilige en comfortabele bediening ook tussen duim en wijsvinger
- > Kogellager-chroomstaal

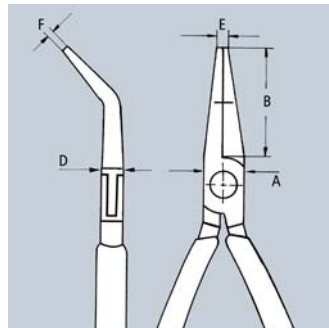
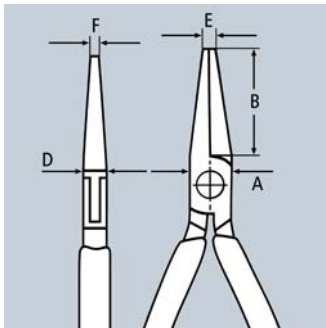
35 11 115
35 22 115
35 32 115
35 42 115
35 52 145
35 62 145
35 72 145
35 82 145

Artikel-nr.	EAN 4003773-	↔ mm		Kop	Benen	Afmetingen					 g
						B mm	A mm	D mm	E mm	F mm	
35 11 115	016694	115		spiegelgepolijst	met kunststof bekleed	22,5	11	7	1,7	4,0	61
35 12 115	035107	115		spiegelgepolijst	met meer-componentengrepen	22,5	11	7	1,7	4,0	72
35 22 115	035114	115		spiegelgepolijst	met meer-componentengrepen	22,5	11	7	2,0	1,3	73
35 31 115	016762	115		spiegelgepolijst	met kunststof bekleed	22,5	11	7	2,0	1,0	58
35 32 115	035121	115		spiegelgepolijst	met meer-componentengrepen	22,5	11	7	2,0	1,0	72
35 41 115	082248	115		gepolijst	met kunststof bekleed	18,5	11	7	2	1,3	55
35 42 115	040736	115		spiegelgepolijst	met meer-componentengrepen	18,5	11	7	2,0	1,3	74
35 52 145	039389	145		spiegelgepolijst	met meer-componentengrepen	40,0	12,0	7,5	1,5	4,0	102
35 62 145	039556	145		spiegelgepolijst	met meer-componentengrepen	40,0	12,0	7,5	2,5	1,5	103
35 72 145	043607	145		spiegelgepolijst	met meer-componentengrepen	40,0	12,0	7,5	2,5	1,3	98
35 82 145	039396	145		spiegelgepolijst	met meer-componentengrepen	35,0	12,0	7,5	2,5	1,0	102

Elektronica-grijptangen ESD

DIN ISO 9655 DIN EN 61 340-5

35

- > Precisietangen voor fijne montagewerkzaamheden bijv. in elektronica en fijne mechanica
- > Op de belasting geoptimaliseerde vormgeving voor een meer direct werkgevoel
- > Voor grijpen, klemmen en buigen
- > Uitvoering elektrisch afleidend – dissipatief
- > Doorgestoken precisiescharnier
- > Glad geslepen grijpvlakken
- > Zachte overgangen; geen scherpe kanten
- > Soepele, dubbele veer, waardoor de tang gemakkelijk en gelijkmatig opent
- > De spiegelpolijsting biedt samen met een fijne oliefilm een optimale bescherming tegen roest – geen storingen in het schakelcircuit door wegspringende chroomsplinters
- > Slanke, naar de kop van de tang omhoog getrokken grepen bieden een veilige en comfortabele bediening ook tussen duim en wijsvinger
- > Grepen met tweekleurige meer-componentengrepen zwart/grijs
- > Kogellager-chroomstaal

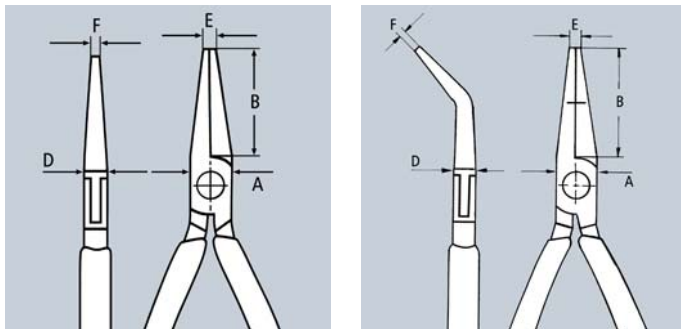

ESD-tangen (electrostatic discharge)

elektrostatische energie wordt bij deze tangen langzaam en gecontroleerd door de grepen afgevoerd deze beschermt de gevoelige componenten die door een elektrostatische ontlading beschadigd kunnen worden volgens de geldende normen, bijvoorbeeld IEC TR 61 340-5, DIN EN 61 340-5, SP methode 2472



35 12 115 ESD



35 22 115 ESD



35 32 115 ESD



35 42 115 ESD



Artikel-nr.	EAN 4003773-	↔ mm		Kop	Benen	Afmetingen					⚖ g
						B mm	A mm	D mm	E mm	F mm	
35 12 115 ESD	024835	115		spiegelgepolijst	met meer-componentengrepen	22,5	11	7	1,7	4,0	74
35 22 115 ESD	024842	115		spiegelgepolijst	met meer-componentengrepen	22,5	11	7	2,0	1,3	74
35 32 115 ESD	024859	115		spiegelgepolijst	met meer-componentengrepen	22,5	11	7	2,0	1,0	70
35 42 115 ESD	024866	115		spiegelgepolijst	met meer-componentengrepen	18,5	11	7	2,0	1,3	74

Elektronica-montagetangen

36

- > Precisetangen voor zeer fijne montage- en reparatie-werkzaamheden in de elektronica
- > Voor het buigen en afsnijden van draadeinden aan componenten
- > Doorgestoken precisiescharnier
- > Glad geslepen grijpvlakken
- > Kanten zorgvuldig ontbraamd
- > Soepele, dubbele veer, waardoor de tang gemakkelijk en gelijkmatig opent
- > De spiegelpolijsting biedt samen met een fijne oliefilm een optimale bescherming tegen roest – geen storingen in het schakelcircuit door wegspringende chroomsplinters
- > Speciaal gereedschapsstaal in bijzondere kwaliteit, gesmeed, in olie gehard

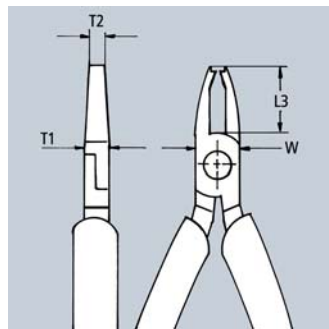
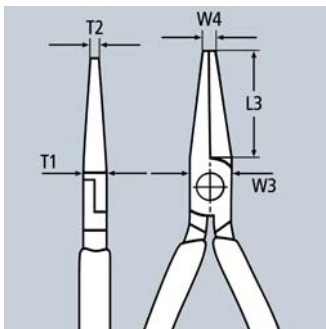
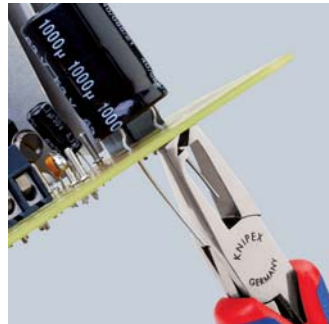

36 12 130





36 22 125



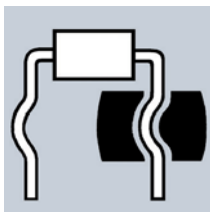

36 32 125

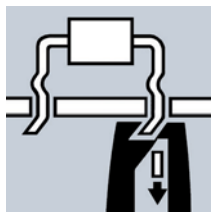

36 12 130
 voor het plooiën van een boog voor de afstand tot de printplaat

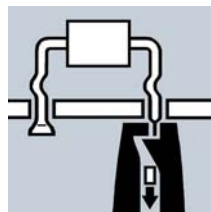

36 22 125
 voor het buigen en afsnijpen op 1,6 mm lengte onder de printplaat



36 32 125
 voor het platdrukken en afsnijpen op 1,6 mm lengte onder de printplaat

Artikel-nr.	EAN	↔ mm		Kop	Benen	Snijs capaciteit Ø mm	Afmetingen					 g
							L3 mm	W mm	T1 mm	W4 mm	T2 mm	
36 12 130	016861	130		spiegelgepolijst	met meer-componentengrepen		23,0	12,0	9,5	5,5	6,0	94
36 22 125	046967	125		spiegelgepolijst	met meer-componentengrepen	1,2	18,0	11,5	7,5	7,5	2,6	94
36 32 125	016885	125		spiegelgepolijst	met meer-componentengrepen	1,0	18,0	11,5	7,5	7,5	4,0	108

Elektronica-tangensets

voorhet werken aan elektronische componenten

00
20**00 20 16**

7-delig, met 6 elektronicatangen en 1 precisie-pincet; etui van stevig polyester weefsel, tangen te bevestigen met elastische rubberband, ritssluiting

00 20 16 P

6-delig, uitgerust met 6 precisie electronicatangen; etui van stevig polyester weefsel, tangen te bevestigen met elastische rubberband, ritssluiting

00 20 16 P ESD

6-delig, uitgerust met 6 precisie electronicatangen uitvoering ESD, elektrisch afleiden; etui van stevig polyester weefsel, tangen te bevestigen met elastische rubberband, ritssluiting

00 20 17

6-delig, met 6 elektronicatangen uitvoering ESD, elektrisch afleidend; etui van stevig polyester weefsel, tangen te bevestigen met elastische rubberband, ritssluiting

00 20 18

8-delig, met 2 elektronicatangen en 6 elektronica-schroevendraaiers; praktische bewaarbox van stootvaste kunststof, met schuimrubberenvoering

00 20 18 ESD

8-delig, met 2 elektronicatangen en 6 elektronica-schroevendraaiers uitvoering ESD, elektrisch afleidend; praktische bewaarbox van stootvaste kunststof, met schuimrubberenvoering



00 20 16



00 20 16 P



00 20 16 P ESD



00 20 17



00 20 18



00 20 18 ESD



Artikel-nr.	EAN 4003773-	Beschrijving	g
00 20 16	022619	35 12 115 / 35 22 115 / 35 32 115 / 64 32 120 / 77 02 115 / 77 42 115 / 92 34 36	720
00 20 16 P	063223	34 12 130 / 34 22 130 / 34 32 130 / 79 02 120 / 79	575
00 20 16 P ESD	063230	34 12 130 ESD / 34 22 130 ESD / 34 32 130 ESD / 79	585
00 20 17	031222	35 12 115 ESD / 35 22 115 ESD / 35 42 115 ESD / 64	695
00 20 18	033073	35 22 115 / 77 02 115 / schroevendraaiers 0,4 x 2,5 / 0,5 x 3,0 / 0,6 x 3,5 / 0,8 x 4,0 / PH0 / PH1	460
00 20 18 ESD	051848	35 22 115 ESD / 77 02 115 ESD / schroevendraaiers 0,4 x 2,5 / 0,5 x 3,0 / 0,6 x 3,5 / 0,8 x 4,0 / PH0 / PH1	465

Precisie-pincetten

92

- > Gladde grijpvlakken
- > Ontspiegelend gematteerd

92 02 53

Voor SMD-techniek*; gebogen punten, ca. 1,0 mm breed; gematteerde grijpvlakken voor optimale houvast; chroom-/nikkelstaal: roestvrij, antimagnetisch (18/10), zeer courante elektronicakwaliteit

92 02 54

Voor SMD-techniek*; gebogen punten, ca. 1,0 mm breed; met geïntegreerde grijpbekken voor cilindrische bouwelementen met \varnothing 0,6 mm; gematteerde grijpvlakken voor optimale houvast; chroom-/nikkelstaal: roestvrij, antimagnetisch (18/10), zeer courante elektronicakwaliteit

92 02 55

Grijpbekken 3,5 mm breed, voor elementen met \varnothing 0,8 mm; geribbelde handgrepen; roestvrij, antimagnetisch en zuurvast

92 12 52

Gebogen punten; extra-sterke punten; roestvrij, antimagnetisch



92 02 53
✳ $\angle 45^\circ$



92 02 54
✳ $\angle 45^\circ$



92 02 55
✳



92 12 52
✳ $\angle 85^\circ$

Artikel-nr.	EAN 4003773-	\leftrightarrow mm		Uitvoering	 g
92 02 53	054603	120	✳ $\angle 45^\circ$	roestvrij, antimagnetisch	16
92 02 54	054610	120	✳ $\angle 45^\circ$	roestvrij, antimagnetisch	15
92 02 55	054627	115	✳	roestvrij, antimagnetisch, zuurvast	16
92 12 52	054658	120	✳ $\angle 85^\circ$	roestvrij, antimagnetisch	20

* SMD-Techniek: Techniek voor het solderen van oppervlakte monteerbare bouwelementen op printplaten, zonder doorboring

Precisie-pincetten
spitse punten

92

- > Voor fijne montage werkzaamheden
- > Rechte vorm
- > Gladde grijpvlakken
- > Erg smalle punten

92 22 04

Ontspiegelend gematteerd; gematteerde grijpvlakken voor optimale houvast; chroom-/nikkelstaal: roestvrij, antimagnetisch (18/10), zeer courante elektronicakwaliteit

92 22 06

Ontspiegelend gematteerd; gematteerde grijpvlakken voor optimale houvast; chroom-/nikkelstaal: roestvrij, antimagnetisch (18/10), zeer courante elektronicakwaliteit

92 22 07

Ontspiegelend gematteerd; roestvrij, antimagnetisch en zuurvast

92 23 05

Titanium; elektrisch geleidend; extreem licht; ontspiegelend gematteerd; roestvrij, antimagnetisch en zuurvast

92 24 01

Verenstaal, verchromd



92 22 04
✳



92 22 06
✳



92 22 07
✳



92 23 05
✳



92 24 01
✳

Artikel-nr.	EAN 4003773-	\leftrightarrow mm		Uitvoering	 g
92 22 04	054665	130	✳	roestvrij, antimagnetisch	20
92 22 06	054672	120	✳	roestvrij, antimagnetisch	15
92 22 07	054689	115	✳	roestvrij, antimagnetisch, zuurvast	12
92 23 05	054726	120	✳	Titanium, antimagnetisch, zuurvast, roestvrij	10
92 24 01	054733	120	✳	verchromd	15

Precisie-pincetten
naaldfijne punten

92

- > Voor zeer fijne montage werkzaamheden
- > Extra fijne punten
- > Gladde grijpvlakken
- > Roestvrij, antimagnetisch
- > Ontspiegelend gematteerd

92 22 12
Rechte vorm

92 22 13
Amerikaanse vorm, stabiel;
rechte vorm; roestvrij,
antimagnetisch en zuurvast

92 32 29
Sikkelvormige punten; chroom-/nikkelstaal;
roestvrij, antimagnetisch (18/10), zeer
courante elektronica kwaliteit; gematteerde
grijpvlakken voor optimale houvast

92 34 28
Gebogen punten

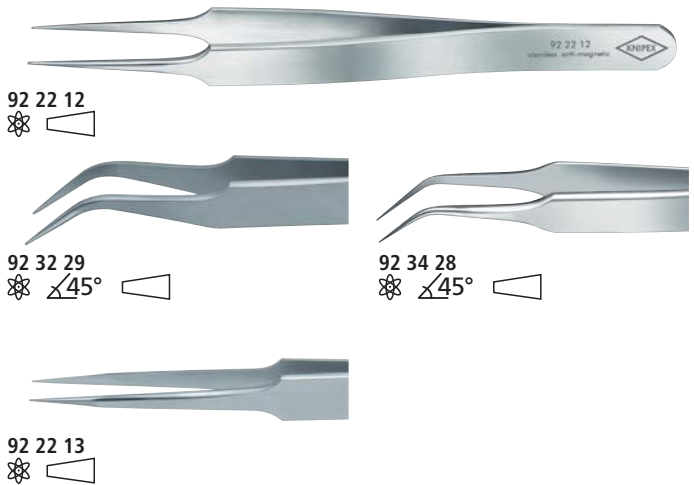

Artikel-nr.	EAN 4003773-	↔ mm		Uitvoering	⚖ g
92 22 12	054696	105		roestvrij, antimagnetisch	13
92 22 13	054702	135		roestvrij, antimagnetisch, zuurvast	21
92 32 29	054818	120		roestvrij, antimagnetisch	16
92 34 28	054825	105		roestvrij, antimagnetisch	12

Precisie-pincetten
met geleidingspen
spitse punten

92

- > Voor universeel gebruik
- > Smalle punten
- > Fijn getande grijpvlakken
- > Geribbelde handgrepen

92 22 35
Rechte vorm; ontspiegelend gematteerd;
roestvrij, antimagnetisch en zuurvast

92 24 34
Rechte vorm; verenstaal, verchroomd

92 34 36
Gebogen punten; verenstaal, verchroomd

92 34 37
Gebogen punten; zwart mat gelakt

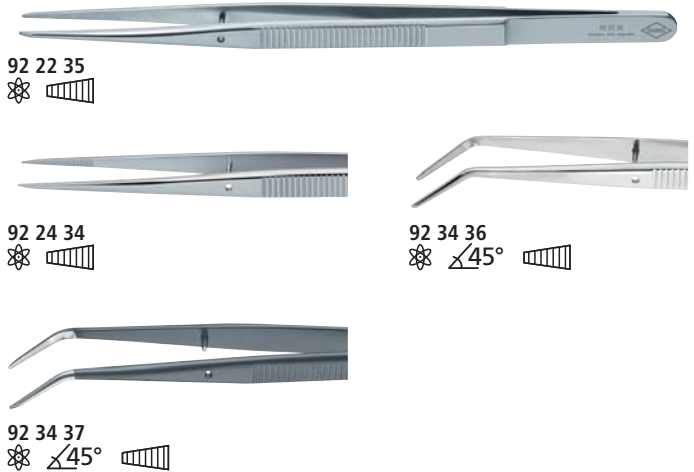

Artikel-nr.	EAN 4003773-	↔ mm		Uitvoering	⚖ g
92 22 35	054719	155		roestvrij, antimagnetisch, zuurvast	22
92 24 34	054740	155		verchroomd	21
92 34 36	054832	155		verchroomd	23
92 34 37	054849	155		zwart gelakt	21

Precisie-pincetten
slanke, ronde vorm

92

- > Ronde punten, ca. 2,0 mm breed
- > Gladde grijpvlakken
- > Roestvrij, antimagnetisch en zuurvast
- > Chroom-nikkel-staal, roestvrij, antimagnetisch, zuurbestendig



Artikel-nr.	EAN 4003773-	↔ mm		Uitvoering	⚖ g
92 52 23	054894	120		roestvrij, antimagnetisch, zuurvast	17

Precisie-pincetten

stompe punten

92

- > Voor universeel gebruik
- > Rechte vorm
- > Brede, ronde punten
- > Geribbelde handgrepen

92 44 42

Juwelierspincet; ronde punten, ca. 2,0 mm breed; grijpvlakken fijn getand met kruismotief; verenstaal, verchroomd

92 64 43

Ronde punten, ca. 3,0 mm breed; fijn getande grijpvlakken; verenstaal, verchroomd

92 64 44

Ronde punten, ca. 3,5 mm breed; fijn getande grijpvlakken; vernikkeld

92 70 46

Ronde punten, ca. 3,5 mm breed; fijn getande grijpvlakken; zwart mat gelakt

92 72 45

Ronde punten, ca. 3,5 mm breed; getande grijpvlakken; ontspiegelend gematteerd; roestvrij, antimagnetisch en zuurvast



92 44 42



92 64 43



92 64 44



92 70 46



92 72 45



Artikel-nr.	EAN 4003773-	↔ mm		Uitvoering	⚖ g
92 44 42	054887	140		verchroomd	21
92 64 43	054917	120		verchroomd	17
92 64 44	054924	145		verchroomd	23
92 70 46	055075	145		zwart gelakt	26
92 72 45	054962	145		roestvrij, antimagnetisch, zuurvast	27

Kunststof-pincet

92

- > Trapeziumvormige punten, ca. 3,5 mm breed
- > Getande grijpvlakken
- > Geribbelde handgrepen
- > Pincet van volledig kunststof, temperatuurbestendig tot 130 °C



92 69 84



Artikel-Nr.	EAN 4003773-	↔ mm		Uitvoering	⚖ g
92 69 84	054948	130		kunststof	19

Precisie-pincet

vierkante puntent

92

- > Montage pincet
- > Hoekige punten, ca. 0,9 mm breed
- > Fijn getande grijpvlakken
- > Verenstaal, zeer bestendig



92 84 18



Artikel-Nr.	EAN 4003773-	↔ mm		Uitvoering	⚖ g
92 84 18	054986	125		verchroomd	19

Kruispincetten

92

- > Om kleine delen zonder vingerdruk vast te houden
- > Goed klemmend
- > Verenstaal, verchroomd

92 94 91

Trapeziumvormige punten; rechte vorm; fijn getande grijpvlakken; geribbelde handgrepen

92 95 90

Smalle punten; gebogen punten; fijn getande grijpvlakken; met greep

92 95 89

Smalle punten; rechte vorm; fijn getande grijpvlakken; met greep



92 94 91
✳️ ▨▨▨▨



92 95 89
✳️ ▨▨▨▨



92 95 90
✳️ ∠45° ▨▨▨▨

Artikel-nr.	EAN 4003773-	↔ mm		Uitvoering	⚖ g
92 94 91	055006	160	✳️ ▨▨▨▨	verchroomd	35
92 95 89	055013	160	✳️ ▨▨▨▨	verchroomd	30
92 95 90	055020	160	✳️ ∠45° ▨▨▨▨	verchroomd	32

Precisie-pincetten

geïsoleerd

IEC 60900 DIN EN 60900

92

- > Getest volgens IEC 60900
- > Dompelisolatie
- > Verenstaal, verchroomd

92 27 61

Voor zeer fijne montagewerkzaamheden; extra fijne punten; echte vorm; gematteerde grijpvlakken voor optimale houvast

92 27 62

Rechte vorm; fijn getande grijpvlakken

92 37 64

Gebogen punten; fijn getande grijpvlakken

92 67 63

Rechte vorm; getande grijpvlakken



92 27 61
⚡ 1000 V ✳️ ▨▨▨▨



92 27 62
⚡ 1000 V ✳️ ▨▨▨▨



92 37 64
⚡ 1000 V ✳️ ∠45° ▨▨▨▨



92 67 63
⚡ 1000 V ✳️ ▨▨▨▨

Artikel-nr.	EAN 4003773-	↔ mm		Uitvoering	⚖ g
92 27 61	054757	130	⚡ 1000 V ✳️ ▨▨▨▨	dompelisolatie	32
92 27 62	054764	150	⚡ 1000 V ✳️ ▨▨▨▨	dompelisolatie	35
92 37 64	054856	150	⚡ 1000 V ✳️ ∠45° ▨▨▨▨	dompelisolatie	34
92 67 63	054931	145	⚡ 1000 V ✳️ ▨▨▨▨	dompelisolatie	43

Precisie-pincetten ESD

92

- > Chroom-/nikkelstaal: roestvrij, antimagnetisch (18/10), zeer courante elektronikakwaliteit
- > ESD-laag: ontspiegelend zwart, met een oppervlakteweerstand van ca. 10^5 Ohm
- > Punten ontspiegelend geborsteld
- > Gematteerde grijpvlakken voor optimale houvast
- > Chroom-nikkel-staal, roestvrij, antimagnetisch

92 08 78 ESD

Voor SMD-techniek*; gebogen punten; gladde grijpvlakken

92 08 79 ESD

Voor het grijpen van horizontaal geplaatste, cilindrische elementen met \varnothing 1,0 mm; gladde grijpvlakken; geribbelde handgrepen

92 28 69 ESD

Rechte vorm; krachtige punten; gladde grijpvlakken

92 28 70 ESD

Rechte vorm; fijne punten; gladde grijpvlakken

92 28 71 ESD

Naaldfijne punten; rechte vorm; gladde grijpvlakken

92 28 72 ESD

Amerikaanse vorm, stabiel; lange punten; rechte vorm; gladde grijpvlakken

92 38 75 ESD

Sikkelvormige punten; gladde grijpvlakken

92 58 74 ESD

Ronde punten, ca. 2,0 mm breed; rechte vorm; gladde grijpvlakken

92 78 77 ESD

Ronde punten, ca. 3,5 mm breed; rechte vorm; getande grijpvlakken; geribbelde handgrepen

92 88 73 ESD

Hoekige punten, ca. 0,9 mm breed; fijn getande grijpvlakken



92 08 78 ESD
 $\angle 45^\circ$



92 08 79 ESD



92 28 69 ESD



92 28 70 ESD



92 28 71 ESD



92 28 72 ESD



92 38 75 ESD
 $\angle 45^\circ$



92 58 74 ESD



92 78 77 ESD



92 88 73 ESD

Artikel-nr.	EAN 4003773-	↔ mm		Uitvoering	⚖ g
92 08 78 ESD	054634	120		roestvrij, antimagnetisch, elektrisch afleidend	16
92 08 79 ESD	054641	120		roestvrij, antimagnetisch, elektrisch afleidend	16
92 28 69 ESD	054771	130		roestvrij, antimagnetisch, elektrisch afleidend	20
92 28 70 ESD	054788	110		roestvrij, antimagnetisch, elektrisch afleidend	13
92 28 71 ESD	054795	110		roestvrij, antimagnetisch, elektrisch afleidend	14
92 28 72 ESD	054801	135		roestvrij, antimagnetisch, elektrisch afleidend	22
92 38 75 ESD	054863	120		roestvrij, antimagnetisch, elektrisch afleidend	17
92 58 74 ESD	054900	120		roestvrij, antimagnetisch, elektrisch afleidend	19
92 78 77 ESD	054979	145		roestvrij, antimagnetisch, elektrisch afleidend	27
92 88 73 ESD	054993	130		roestvrij, antimagnetisch, elektrisch afleidend	20

* SMD-Techniek: Techniek voor het solderen van oppervlakte montageerbare bouwelementen op printplaten, zonder doorboring

Tangen met
bevestigingshaak



Tangen programma met bevestigingshaak
om een valbeveiliging aan te brengen

274





Effectieve bescherming tegen ongevallen door vallende gereedschappen

De bevestigingshaak voor het tangen programma met meer-componentengrepen

Bij gebruik van hefsteigers, stellages en ladders evenals bij gebruik door industrieklimmers met trekkabeltechniek, hoogteredders, kan het gereedschap naar beneden vallen.

KNIPEX biedt een programma met tangen en accessoires aan, dat ervoor zorgt dat de tangen beschermd en beveiligd zijn voor het naar beneden vallen.

In de greep bevindt zich een zeer stabiele, vastgelaste bevestigingshaak om een opvangkabel aan te brengen. De haak maakt een snelle bevestiging en deponering van de uitrusting, hetzij direct door middel van vallijn- (Paracord-) lussen, hetzij met een kleine karabijnhaak, die zich aan een borgsnoer bevinden. In geval van twijfel kan het product door middel van een vallijn- (Paracord-) adapter naar keuze aan bestaande gereedschap-valbeveiligingssystemen aangepast worden.



Bevestigingshaak: dynamisch belastbaar met max 3 m / 10 ft valhoogte (of statisch met max. 400 N / 90 lb)



*Tethered Tools tethered = aangebonden

Productvideo



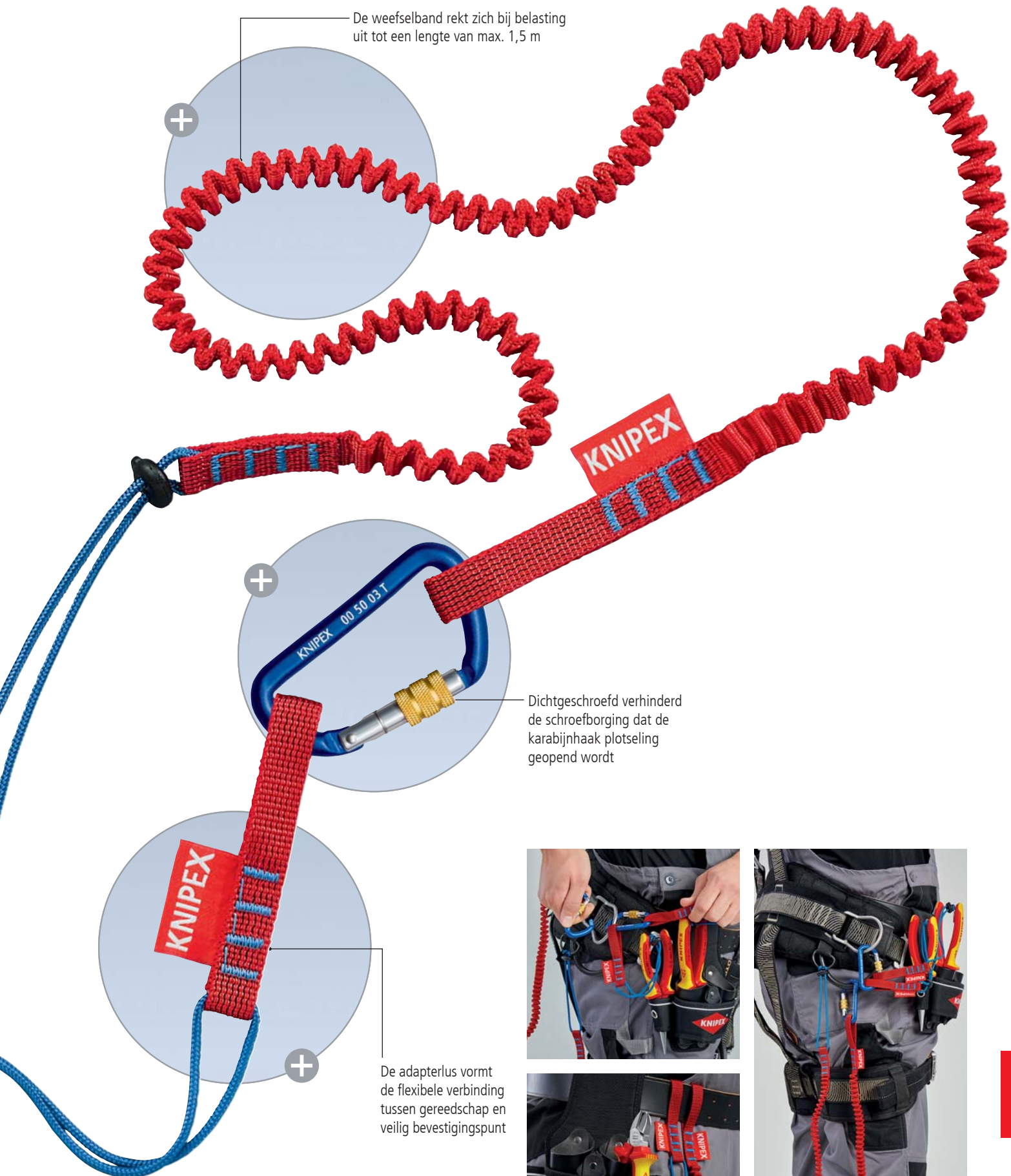





















Tangen met valbeveiliging



Het complete programma



	Artikel-nr.	Beschrijving	Pagina
Tangen met geïntegreerde bevestigingshaak om een valbeveiliging aan te brengen			
	02 02 225 T zwart geatramenteerd; kop gepolijst	Kracht-Kombitang, 35% krachtbesparing tegenover traditionele combi tangen door geoptimaliseerde overbrenging	29
	08 22 145 T zwart geatramenteerd; kop gepolijst	Spitse kombitang, Slanke kopvorm door het gebruik in moeilijk toegankelijke werkzones	31
	09 02 240 T zwart geatramenteerd; kop gepolijst	Kabeltang "Lineman's Pliers", Amerikaans model, 50% krachtbesparing ten opzichte van traditionele kombitangen	33
	09 12 240 T zwart geatramenteerd; kop gepolijst	09 12 240 T: met kabelintrekhelp en universele doorncrimp	33
	13 05 160 T verchroomd	Bedradingtang, om draden te grijpen, te buigen, te snijden en om adereindhulzen te crimpen	36
	13 82 200 T zwart geatramenteerd; kop gepolijst	Elektro installatietang, Multifunctionele tang voor de elektrische installatie	35
	26 12 200 T zwart geatramenteerd; kop gepolijst	Platspitse tang met zijsnijder (telefoontang), Zeer belastbare, elastische precisietoppen; vlakronde, lange, spits toelopende bekken; rechte	41
	26 15 200 T verchroomd		41
	26 22 200 T zwart geatramenteerd; kop gepolijst	Platspitse tang met zijsnijder (telefoontang), Zeer belastbare, elastische precisietoppen; vlakronde, lange, spits toelopende bekken; bent	41
	26 25 200 T verchroomd		41
	70 05 160 T verchroomd	Zijsnijtang, Slanke kopvorm door het gebruik in moeilijk toegankelijke werkzones; met valbeveiliging verkrijgbaar in compacte 1600 mm en robuuste 180 mm lengte	101
	70 05 180 T verchroomd		100
	71 02 200 T zwart geatramenteerd	KNIPEX CoBolt®, Compacte boutensnijtangen, Zeer hoog snijvermogen bij geringe uit te oefenen kracht	108
	71 22 200 T zwart geatramenteerd	71 22 200 T: 20° gebogen kop met verbindingsplaat aan een zijde en zijsnede voor het kort afsnijden	109
	71 32 200 T zwart geatramenteerd	71 32 200 T: Uitsparing in het mes om dikkere draden te snijden	109
	73 05 160 T verchroomd	KNIPEX X-Cut®, Compacte zijsnijtang, voor de hardste permanente belasting	103

	Artikel-nr.	Beschrijving	Pagina
Tangen met geïntegreerde bevestigingshaak om een valbeveiliging aan te brengen			
	74 02 200 T zwart geatramenteerd; kop gepolijst	Kracht-zijsnijtang, zeer hoog snijvermogen bij geringe uit te oefenen kracht; met valbeveiliging verkrijgbaar in de lengten 200 mm en 250 mm	105
	74 02 250 T zwart geatramenteerd; kop gepolijst		105
	74 22 200 T zwart geatramenteerd; kop gepolijst	74 22 200 T: 12° gebogen kop in de 200 mm lengte	105
	74 22 250 T zwart geatramenteerd; kop gepolijst	74 22 250 T: 12° gebogen kop in de 250 mm lengte	105
	86 05 180 T verchroomd	Slueltang, tang en schroefsluelt in één gereedschap, voor de voorzichtige montage van oppervaktevredelde armaturen; met valbeveiliging verkrijgbaar in compacte 180 mm en klassieke 250 mm lengte	121
	86 05 250 T verchroomd		121
	87 02 180 T grijs geatramenteerd; kop gepolijst	KNIPEX Cobra®, Hightech-waterpomptang, instelling met een druk op de knop direct op het werkstuk; zelfklem- mend op buizen en moeren; met valbeveiliging	125
	87 02 250 T grijs geatramenteerd; kop gepolijst	verrijgbaar in compacte 180 mm, klassieke 250 mm lengte en voor meer hefboomkracht in 300 mm lengte.	125
	87 02 300 T grijs geatramenteerd; kop gepolijst		125
	88 02 250 T zwart geatramenteerd; kop gepolijst	KNIPEX Alligator®, Waterpomptang, zelfklemmend op buizen en moeren; doorgestoken scharnier; met valbeveiliging verkrijgbaar in klassieke 250 mm lengte en in 300 mm voor meer hefboomkracht	131
	88 02 300 T zwart geatramenteerd; kop gepolijst		131
	95 12 165 T gebruineerd	Kabelschaar, geharde en nauwkeurig geslepen snijkanten: knipt keurig glad af zonder te vervormen	162
	95 62 190 T kop gepolijst	Staaldraadscharen, gesmeed Messengeometrie verhindert dat de draadkabel openscheurt	171

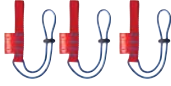
	Artikel-nr.	Beschrijving	Pagina
VDE Tangen met geïntegreerde bevestigingshaak om een valbeveiliging aan te brengen			
	03 06 180 T verchroomd	Kombitang, met grijpzones voor plat en rond materiaal	28
	08 26 145 T verchroomd	Spitse kombitang, Slanke kopvorm door het gebruik in moeilijk toegankelijke werkzones	31
	11 06 160 T verchroomd	Afstriptang, voor enkel-, meer- en fijnradige kabels met kunststof- of rubberisolatie	44
	13 96 200 T verchroomd	Elektro installatietang, Multifunctionele tang voor de elektrische installatie	35
	13 66 180 T verchroomd	KNIPEX StriX, Afstriptang met kabelschaar	58
	25 06 160 T verchroomd	Platspitse tang met zijsnijder (Radio-tange), voor grijp- en snijdwerken in de fijne mechaniek; spitse, halfronde bekken	38
	26 16 200 T verchroomd	Platspitse tang met zijsnijder (telefoontang), Zeer belastbare, elastische precisie-toppen; vlakronde, lange, spits toelopende bekken	41
	26 26 200 T verchroomd	26 16 200 T: rechte 26 26 200 T: gebogen	41
	70 06 160 T verchroomd	Zijsnijtang, Slanke kopvorm door het gebruik in moeilijk toegankelijke werkzones; met valbeveiliging verkrijgbaar in compacte 180 mm en klassieke 250 mm lengte	101
	70 06 180 T verchroomd		100
	73 06 160 T verchroomd	KNIPEX X-Cut®, Compacte zijsnijtang, voor de hardste permanente belasting	103
	74 06 200 T verchroomd	Kracht-zijsnijtang, zeer hoog snijvermogen bij geringe uit te oefenen kracht; met valbeveiliging verkrijgbaar in de lengten 200 mm en 250 mm	105
	74 06 250 T verchroomd		105
	87 26 250 T verchroomd	KNIPEX Cobra® VDE, Hightech-waterpomp tang, knop indrukken voor instelling op het werkstuk of op schroeven	129
	95 16 165 T verchroomd	Kabelschaar, geharde en nauwkeurig geslepen snijkanten: knipt keurig glad af zonder te vervormen	162
	97 78 180 T gepolijst	Krimptang voor adereindhulzen, zeker persen in 9 gekenmerkte halfronde profielen met conische zijvlakken	197

	Artikel-nr.	Beschrijving
Gereedschaps-beveiligingssysteem voor gereedschappen met bevestigingshaak		
	00 50 01 T BK	1 x Vanglijn Grote werkradius: de weefselband rekt zich bij belasting uit tot een lengte van max. 1,5 m
	00 50 02 T BK	3 x Adapterlus flexibele verbinding tussen gereedschap en veilig bevestigingspunt
	00 50 03 T BK	2 x Karabijnhaak dichtgeschroefd schroefborging verhindert dat de karabijnhaak plotseling geopend wordt
	00 50 04 T BK	Beveiligingsset voor veelzijdige bevestigingsmogelijkheden van KNIPEX tangen met bevestigingshaak (1 x Vanglijn, 3 x Adapterlus, 2 x Karabijnhaak)

► Ons gereedschapsborgsysteem is ook geschikt voor ons uitgebreide programma van VDE-gekeurde schroevendraaiers



Het doorgangsgat in de greep van alle KNIPEX schroevendraaiers maakt de verbinding met ons gereedschapsborgsysteem mogelijk.

Gereedschapsassortimenten en -koffers



Gereedschapskoffer "Robust34" Elektro	280
Gereedschapskoffer "Robust45" Elektro	282
L-BOXX® Elektro	284
L-BOXX® Sanitair	285
Gereedschapskoffer "BIG Twin" Elektro	286
Gereedschapskoffer "BIG Twin Move" Elektro	287
Gereedschapstas "Elektro"	288
Gereedschapkoffer "Sanitair"	291
Universele gereedschapskoffer	292
Gereedschapsroltas	294
MINI-Tangenset	298
Tangensets	298
Gereedschapsbox	299
Tangensets met schuimrubberen inlay	300
Gereedschapsets	302
Gereedschapskoffers en -tassen, leeg	306



Gereedschapskoffer "Robust34" Elektro

26-delig

00

Voor intensief gebruik: stofdicht en waterdicht
en temperatuurbestendig

Uitgerust met 26 merken gereedschappen voor
professionele elektriciens

- > Voor vliegtuigen geschikte koffer uit slagvaste polypropyleen
- > Overzichtelijke en uit de praktijk gewenste verdeling
- > Mogelijkheid voor hangslot
- > Automatische drukaanpassingsventiel
- > Documentenvak; gereedschapsborden van Con-Pearl® met uit te rusten gereedschaphouders
- > Bodemplaat met aluminium scheidingsdelen, 510 x 419 x 215 mm
- > 34 liter capaciteit
- > Maximale lading tot 25 kg

00 21 36 LE

Koffer zonder gereedschappen



00 21 36



Met draaggordel en comfortabele, uit meerdere componenten bestaande greep



Met drukventiel om te ontlichten en naam-bordje



Met documentenvak



Met beveiligingsmogelijkheid door een hangslot (slot niet meegeleverd)



Aluminium scheidingsdelen voor de individuele indeling van de bodemschaal

Beschrijving

00 11 01		13 86 200		87 01 180		003484	
08 26 145		16 95 01 SB		97 53 04			
12 40 200		70 06 160		98 52		16135	

Artikel-nr.	EAN				Aantal	Maat	g
00 21 36	4003773-082583		Gereedschapskoffer "Robust34" Elektro 26-delig				10000
			00 11 01	KNIPEX TwinKey®, voor alle standaard schakelkasten en afsluitsystemen	Knipex		
		⚡ 1000 V	08 26 145	Spitse kombitang		1	
		⚡	12 40 200	Zelfinstellende afstriptang		1	200 mm
		⚡ 1000 V	13 86 200	Elektro installatietang		1	
		⚡	16 95 01 SB	KNIPEX ErgoStrip®, Universeel ontmantelingsgereedschap		1	
		⚡ 1000 V	70 06 160	Zijsnijtang		1	160 mm
			87 01 180	KNIPEX Cobra®, Hightech-waterpomptang		1	180 mm
		⚡	97 53 04	Zelfinstellende krimptang voor adereindhulzen, met zij-invoering		1	
		⚡ 1000 V	98 52	Kabelmes		1	185 mm
			003484	Kraftform Kompact VDE 16 Slim	Wera	1	
			16135	Waterpas type 70 Electric	Stabila	1	430 mm
00 21 36 LE	082576		Koffer zonder gereedschappen				7100

Gereedschapskoffer "Robust45" Elektro

63-delig

00

Voor intensief gebruik: stofdicht en waterdicht en temperatuurbestendig

Omvangrijk uitgerust met 63 merken gereedschappen voor professionele elektriciens

- > Voor vliegtuigen geschikte koffer uit slagvaste polypropyleen
- > Overzichtelijke en uit de praktijk gewenste verdeling
- > Kan als trolley gebruikt worden: met telescoopgreep en wielen
- > Mogelijkheid voor hangslot
- > Automatische drukaanpassingsventiel
- > Gasdrukdemper in het scharnier
- > Documentenvak; gereedschapsborden van Con-Pearl® met uit te rusten gereedschaphouders
- > Pneumatisch gedempt dekfel
- > Bodembak met aluminium scheidingsdelen: 609 x 428 x 263 mm
- > 45 liter capaciteit
- > Maximale lading tot 35 kg

00 21 37 LE

Koffer zonder gereedschappen

Gasdrukdemper in het scharnier: comfortabel openen van het kofferdekfel en geen verwondingsgevaar door onvrijwillig dichtvallen



00 21 37



Met drukventiel om te ontlichten en naambordje



Met documentenvak



Met beveiligingsmogelijkheid door een hangslot (slot niet meegeleverd)



Aluminium scheidingsdelen voor de individuele indeling van de bodemschaal

Product-Highlights

00 11 01		16 95 01 SB		004018		003760	
08 26 145		70 06 160				16135	
12 42 195		86 03 180		003484		18115	
13 86 200		97 53 04				98 52	

Artikel-nr.	EAN				Aantal	Maat	g
00 21 37	082606		Gereedschapskoffer "Robust45" Elektro, 63-delig				15000
			00 11 01	KNIPEX TwinKey® voor alle standaard schakelkasten en afsluitsystemen	Knipex	1	
			08 26 145	Spitse kombitang	Knipex	1	145 mm
			12 42 195	Automatische afstriptang	Knipex	1	195 mm
			13 86 200	Elektro installatietang	Knipex	1	200 mm
			16 95 01	KNIPEX ErgoStrip® Universeel ontmantelingsgereedschap	Knipex	1	135 mm
			26 26 200	Platspitse tang met zijsnijder, (telefoontang)	Knipex	1	200 mm
			70 06 160	Zijsnijtang	Knipex	1	160 mm
			74 06 200	Kracht-zijsnijtang	Knipex	1	200 mm
			86 03 180	Sleuteltang	Knipex	1	180 mm
			87 01 180	KNIPEX Cobra® Hightech-waterpomptang	Knipex	1	180 mm
			97 53 04	Zelfinstellende krimptang voor adereindhulzen	Knipex	1	180 mm
			98 52	Kabelmes	Knipex	1	190 mm
			98 25 01 SL	Schroevendraaier (Slim) voor kruiskopschroeven, Pozidriv®	Knipex	1	187 mm
			98 20 35 SL	Schroevendraaier (Slim) voor sleufschroeven	Knipex	1	202 mm
			3003010119	Bankhamer, 300 g	Picard	1	
			004018	Zyklop metalen dopsleutelset 8100 SA 8, 28-delig	Wera	1	1/4"
			003760	Joker dubbele beksleutel	Wera	1	10x13 mm
			003484	VDE wissellemmetset, 16-delig, Slim	Wera	1	
			18115	Mini-waterpas Pocket Electric	Stabila	1	68 mm
			16135	Waterpas type 70 Electric	Stabila	1	430 mm
			361 252 1	Electricien beitel	Rennsteig	1	250x10 mm
00 21 37 LE	082590		Koffer zonder gereedschappen				10800

KNIPEX L-BOXX® Elektro

65-delig

**00
21**

- > Gevuld met 65 merken gereedschappen, deels VDE-gekeurd overeenkomstig DIN EN 60900
- > Meerdere boxen kunnen zeker met elkaar verbonden worden
- > Flexibele binnenindeling
- > Met tweedelige gereedschapshouder uit krachtig polyesterweefsel
- > Gereedschapshouderen zijn met klittenband met elkaar verbonden
- > De handgreep is plaatsbesparend omdat deze verzonken is in de deksel
- > Ergonomisch gevormde grepen en bijkomende zijdelingse greepschalen voor flexibel en comfortabel gebruik
- > Buitenmaat (B x H x D): 442 x 151 x 357 mm;
binnenmaat (B x H x D): 375 x 107 x 311 mm
- > Robuuste box uit slag- en stootbestendige ABS-kunststof



00 21 19 LB

Koffer zonder gereedschappen, met gereedschapshouder

00 21 19 LB E

Artikel-nr.	EAN 4003773-				Aantal	Maat	g
00 21 19 LB E	081623		KNIPEX L-BOXX® Elektro 65-delig				7800
			00 11 01	KNIPEX TwinKey®, voor alle standaard schakelkasten en afsluitsystemen	1		
		⚡ 1000 V	08 26 145	Spitse kombitang	1		
		MM	12 42 195	KNIPEX MultiStrip 10, automatische afstriptang	1		
		⚡ 1000 V	13 86 200	Elektro installatietang	1		
		MM	16 95 01 SB	KNIPEX ErgoStrip®, Universeel ontmantelingsgereedschap	1		
		⚡ 1000 V	26 26 200	Platspitse tang met zijsnijder, (telefoontang)	1	200 mm	
		⚡ 1000 V	70 06 160	Zijsnijtang	1	160 mm	
			74 06 200	Kracht-zijsnijtang	1	200 mm	
			86 03 180	Sleuteltang, tang en schroef sleutel in één gereedschap	1	180 mm	
			87 01 180	KNIPEX Cobra®, Hightech-waterpomptang	1	180 mm	
		MM	97 53 04	Zelfinstellende krimptang voor adereindhulzen, met zij-invoering	1		
		⚡ 1000 V	98 52	Kabelmes	1	185 mm	
		⚡ 1000 V	98 25 01 SL	Schroevendraaier (Slim) voor kruiskopschroeven, Pozidriv®	1	PZ1	
		⚡ 1000 V	98 20 35 SL	Schroevendraaier (Slim) voor sleufschroeven	1	3,5 x 100 mm	
			05003484001	VDE wissellemmetset, 16-delig, Slim	1		
			004018	Zyklop metalen dopsleutelset 8100 SA 8, 28-delig	1	1/4"	
			003760	Joker dubbele beksleutel	1	10 x 13 mm	
			101-0300	Bankhamer	1	300 g	
			361 252 1	Electricien beitel	1	250 x 10 mm	
00 21 19 LB	081616		KNIPEX L-BOXX®, leeg, met gereedschapshouder				3200
00 21 19 LB WK	081609		Tweedelige gereedschapshouder KNIPEX L-BOXX®				953
00 21 19 LB LE	081975		KNIPEX L-BOXX®, leeg, zonder gereedschapshouder				2200

KNIPEX L-BOXX® Sanitair

52-delig

00
21

- > Bestaat uit 52 merken gereedschappen, deels VDE-gekeurd overeenkomstig DIN EN 60900
- > Meerdere boxen kunnen zeker met elkaar verbonden worden
- > Flexibele binnenindeling
- > Met tweedelige gereedschapshouder uit krachtig polyesterweefsel
- > Gereedschapshouder zijn met klittenband met elkaar verbonden
- > De handgreep is plaatsbesparend omdat deze verzonken is in de deksel
- > Ergonomisch gevormde grepen en bijkomende zijdelingse greepschalen voor flexibel en comfortabel gebruik
- > Buitenmaat (B x H x D): 442 x 151 x 357 mm; binnenmaat (B x H x D): 375 x 107 x 311 mm
- > Robuuste box uit slag- en stootbestendige ABS-kunststof

00 21 19 LB

Koffer zonder gereedschappen, met gereedschapshouder



00 21 19 LB S

Artikel-nr.	EAN				Aantal	Maat	g
00 21 19 LB S	4003773-081630		KNIPEX L-BOXX® Sanitair 52-delig				9400
			00 11 01	KNIPEX TwinKey®, voor alle standaard chakelkasten en afsluitsystemen	1		
		⚠ 1000 V ⚡ ⚠	26 16 200	Platspitse tang met zijsnijder, (telefoontang)	1	200 mm	
		⚠ 1000 V ⚡ ⚠	74 06 180	Kracht-zijsnijtang	1		
		🔧	86 03 250	Sleuteltang, tang en schroef sleutel in één gereedschap	1		
		🔧	87 01 250	KNIPEX Cobra®, Hightech-waterpomptang	1	250 mm	
			87 01 400	KNIPEX Cobra® XL, Pijp- en waterpomptang	1		
		⚠ 1000 V ⚡ ⚠	98 20 35	Schroevendraaiers voor sleufschroeven	1	3,5 x 100 mm	
			98 20 55		1	5,5 mm x 125 mm	
		⚠ 1000 V ⚡ ⚠	98 26 15	Schroevendraaier voor Torx®-schroeven	1	TX15	
			98 26 20		1	TX20	
			98 26 25		1	TX25	
		⚠ 1000 V ⚡ ⚠	98 24 01	Schroevendraaier voor kruiskopschroeven, Phillips®	1	PH 1	
			98 24 02		1	PH 2	
			361 252 1	Electricien beitel	1	250 x 10 mm	
		⚠	005655	Spanningstester, éénpolig, 247	1	0,5 x 3,0 x 70 mm	
			004018	Zyklop metalen dopsleutelset 8100 SA 8, 28-delig	1	1/4"	
			003760	Joker dubbele beksleutel	1	10 x 13 mm	
			022086	Set zeskantsleutels	1	1,5 - 10 mm	
			101-0300	Bankhamer	1	300 g	
			340 250 1	Koudbeitel	1	250 mm	
			71510-000	Duimstok	1	2 m	
00 21 19 LB	081616		KNIPEX L-BOXX®, leeg, met gereedschapshouder				3200
00 21 19 LB WK	081609		Tweedelige gereedschapshouder KNIPEX L-BOXX®				953
00 21 19 LB LE	081975		KNIPEX L-BOXX®, leeg, zonder gereedschapshouder				2200

Gereedschapskoffer "BIG Twin"

Elektro

65-delig

00

21

Stabile harde ABS-constructie met aluminium omranding en stootvaste rand

Met 14 KNIPEX-gereedschappen en andere merken gereedschappen

- > Gevuld met 65 merken gereedschappen, deels VDE-gekeurd overeenkomstig DIN EN 60900
- > Stabile harde ABS-constructie met aluminium omranding en stootvaste rand
- > Handvriendelijke draaggreep en in de bodem een uitsparing voor een trolley (optioneel verkrijgbaar onder artikelnr. 00 21 40 T)
- > Kan aan beide kanten worden geopend: de bodem en het deksel kunnen los van elkaar worden geopend
- > Stabiel in alle openingsposities dankzij de bevestigingsbanden die aan beide zijden zijn aangebracht en die kunnen worden ingesteld op 45° en 90°
- > Cijferslot met 3 posities en 2 spansloten om aan het deksel te bevestigen
- > Uitneembaar documentenvak en uitneembaar gereedschapsplaat, aan één zijde uit te rusten met gereedschap, met 13 gereedschapvakken
- > Bodemplaat, hoogte 58 mm onder te verdelen aan de hand van flexibele inzetstukken en afdekplaat met 6 grote gereedschapvakken, te bevestigen met een drukknop
- > Buitenmaat (B x H x D): 490 x 255 x 410 mm, binnenmaat (B x H x D): 445 x (105 + 105) x 350 mm



00 21 40

00 21 40 LE

Zonder gereedschap

Artikel-nr.	EAN				Aantal	Maat	g
00 21 40	4003773-081968		Gereedschapskoffer "BIG Twin" Elektro 65-delig				11400
			00 11 01	KNIPEX TwinKey®, voor alle standaard schakelkasten en afsluitsystemen	1		
		⚡ 1000 V	08 26 145	Spitse kombitang	1		
		MM	12 42 195	KNIPEX MultiStrip 10, automatische afstriptang	1		
		⚡ 1000 V	13 86 200	Elektro installatietang	1		
		MM	16 95 01 SB	KNIPEX ErgoStrip®, Universeel ontmantelingsgereedschap	1		
		⚡ 1000 V	26 26 200	Platspitse tang met zijsnijder, (telefoontang)	1	200 mm	
		⚡ 1000 V	70 06 160	Zijsnijtang	1	160 mm	
		⚡ 1000 V	74 06 200	Kracht-zijsnijtang	1	200 mm	
			86 03 180	Sleutel tang, tang en schroef sleutel in één gereedschap	1	180 mm	
			87 01 180	KNIPEX Cobra®, Hightech-waterpomptang	1	180 mm	
		MM	97 53 04	Zelfinstellende krimptang voor adereindhulzen, met zij-invoering	1		
		⚡ 1000 V	98 52	Kabelmes	1	185 mm	
		⚡ 1000 V	98 25 01 SL	Schroevendraaier (Slim) voor kruiskopschroeven, Pozidriv®	1	PZ1	
		⚡ 1000 V	98 20 35 SL	Schroevendraaier (Slim) voor sleufschroeven	1	3,5 x 100 mm	
			05003484001	VDE wissellemmetset, 16-delig, Slim	1		
			004018	Zyklop metalen dopsleutelset 8100 SA 8, 28-delig	1	1/4"	
			003760	Joker dubbele beksleutel	1	10 x 13 mm	
			101-0300	Bankhamer	1	300 g	
			361 252 1	Electricien beitels	1	250 x 10 mm	
			16135	Waterpas type 70 Electric	1	430 mm	
			18115	Mini-waterpas Pocket Electric	1	68 mm	
00 21 40 LE	057673		Gereedschapskoffer "BIG Twin" leeg				
00 21 40 T	062981		Trolley voor het vervoeren van de koffer				

Gereedschapskoffer "BIG Twin Move" Elektro

65-delig

00
21

Met geïntegreerde trolley en telescoopbeugel

Met 14 KNIPEX-gereedschappen en andere merken gereedschappen

- > Gevuld met 65 merken gereedschappen, deels VDE-gekeurd overeenkomstig DIN EN 60900
- > Stabile harde ABS-constructie met aluminium omranding en stootvaste rand
- > In de bodem verzonken uittrekgreep evenals twee buiten liggende, soepel werkende skate-wielen
- > Kan aan beide kanten worden geopend: de bodem en het deksel kunnen los van elkaar worden geopend
- > Stabiel in alle openingsposities dankzij de bevestigingsbanden die aan beide zijden zijn aangebracht en die kunnen worden ingesteld op 45° en 90°
- > Cijferslot met 3 posities en 2 spansloten om aan het deksel te bevestigen
- > Uitneembaar documentenvak en uitneembare gereedschapsplaat met 13 gereedschaphouders
- > Bodemplaat, hoogte 60 mm, kan flexibel door scheidingsstukken onderverdeeld worden; gereedschapsplaat als afdekplaat met 13 gereedschaphouders
- > Buitenmaat (B x H x D): 510 x 270 x 410 mm
binnenmaat (B x H x D): 480/445 x (105 + 105) x 370/330 mm



00 21 41

00 21 41 LE

Zonder gereedschap

Artikel-nr.	EAN				Aantal	Maat	g
00 21 41	4003773-082118		Gereedschapskoffer "BIG Twin Move" Elektro 65-delig				12675
			00 11 01	KNIPEX TwinKey®, voor alle standaard schakelkasten en afsluitsystemen	1		
		⚡ 1000V	08 26 145	Spitse kombitang	1		
		⚡ 1000V	12 42 195	KNIPEX MultiStrip 10, automatische afstriptang	1		
		⚡ 1000V	13 86 200	Elektro installatietang	1		
		⚡ 1000V	16 95 01 SB	KNIPEX ErgoStrip®, Universeel ontmantelingsgereedschap	1		
		⚡ 1000V	26 26 200	Platspitse tang met zijsnijder, (telefoontang)	1	200 mm	
		⚡ 1000V	70 06 160	Zijsnijtang	1	160 mm	
			74 06 200	Kracht-zijsnijtang	1	200 mm	
			86 03 180	Sleuteltang, tang en schroef sleutel in één gereedschap	1	180 mm	
			87 01 180	KNIPEX Cobra®, Hightech-waterpomptang	1	180 mm	
		⚡ 1000V	97 53 04	Zelfinstellende krimptang voor adereindhulzen, met zij-invoering	1		
		⚡ 1000V	98 52	Kabelmes	1	185 mm	
		⚡ 1000V	98 25 01 SL	Schroevendraaier (Slim) voor kruiskopschroeven, Pozidriv®	1	PZ1	
		⚡ 1000V	98 20 35 SL	Schroevendraaier (Slim) voor sleufschroeven	1	3,5 x 100 mm	
			05003484001	VDE wissellemmetset, 16-delig, Slim	1		
			004018	Zyklop metalen dopsleutelset 8100 SA 8, 28-delig	1	1/4"	
			003760	Joker dubbele beksleutel	1	10 x 13 mm	
			3003010119	Bankhamer	1	300 g	
			361 252 1	Electricien beitel	1	250 x 10 mm	
			16135	Waterpas type 70 Electric	1	430 mm	
			18115	Mini-waterpas Pocket Electric	1	68 mm	
00 21 41 LE	071549		Gereedschapskoffer "BIG Twin-Move", leeg				

Gereedschapstas "Elektro"

23-delig

00
21

- > Lichte uitvoering uit krachtig, verstrekt polyesterweefsel
- > Voorkant extra met aluminium hoeken verstevigd
- > Voorkant gedeeltelijk openklapbaar met verstelbare lussen en documentenvak aan de buitenkant
- > Met verzinkte bodem
- > Met draaggreep en verstelbare schouderriem
- > Binnenmaat (B x H x D): 420 x 250 x 160 mm

00 21 02 LE

Zonder gereedschap



00 21 02 EL

Artikel-nr.	EAN					Aantal	Maat	g
00 21 02 EL	4003773-081951				Gereedschapstas "Elektro" 23-delig			6700
		⚠ 1000 V ⚡ ⚙ ⚙	03 06 180	Kombitang	Knipex	1	180 mm	
		⚠ 1000 V ⚡ ⚙ ⚙	11 06 160	Afstriptang		1	160 mm	
		⚠ 1000 V ⚡ ⚙ ⚙	25 06 160	Platspitse tang met zijsnijder, Radiotange		1	160 mm	
		⚠ 1000 V ⚡ ⚙ ⚙	70 06 160	Zijsnijtang		1	160 mm	
		⚠ 1000 V ⚡ ⚙	98 52	Kabelmes		1	185 mm	
		⚙	16 95 01 SB	KNIPEX ErgoStrip®, Universeel ontmantelingsgereedschap		1		
			306125	PUK® Ijzerzaag	Haunstätter	1	150 x 240 mm	
			3185-04	Plamuurmes, hout, hoogwaardig	Maurerfreund	1	40 mm	
			30490-800	Moker	Picard	1	800 g	
			3003010119	Bankhamer		1	300 g	
			71510-000	Duimstok		1	2 m	
			75040-015	Kwast		1	40 mm	
			75063-000	Gipsbeker		1	127 x 94	
			340 300 1	Koudbeitel	Rennsteig	1		
			361 252 1	Electricien beitel		1	250 x 10 mm	
			98 20 25	Schroevendraaiers voor sleufschroeven	Knipex	1	2,5 mm	
			98 20 35 SL			1	3,5 x 100 mm	
		⚠ 1000 V ⚡ ⚙ ⚙	98 20 55 SL	Schroevendraaier (Slim) voor sleufschroeven		1	5,5 mm	
			98 20 65 SL			1	6,5 mm	
		⚠ 1000 V ⚡ ⚙ ⚙	98 24 01 SL	Schroevendraaier (Slim) voor kruiskopschroeven, Phillips®		1	PH1	
			98 24 02 SL		1	PH2		
			465608	Spanningstester, éénpolig	Wera	1		
		⚙	16 20 165	Ontmantelingsgereedschap	Knipex	1	165 mm	
00 21 02 LE	057499				Gereedschapstas "New Classic Basic", leeg			2970

Gereedschapskoffer "Elektro"

20-delig

00
21

- > Stevige uitvoering van ABS-materiaal, zwart
- > Rondlopend dubbel aluminium frame
- > Rasterscharnieren die als dekselhouder dienst doen
- > Ergonomisch handvat
- > 2 afsluitbare kipsloten
- > 1 uitneembare gereedschapspaneel in het deksel met 15 gereedschapshouders op de bodem en 6 grote gereedschapshouders alsmede een klemvak (400 mm breed) aan de kant van het deksel, bevestigd met een drukknop
- > Bodemplaat, hoogte 58 mm onder te verdelen aan de hand van flexibele inzetstukken en afdekplaat met 6 grote gereedschapvakken, te bevestigen met een drukknop
- > Afdekplaat en gereedschapstafel van Con-Pearl®-materiaal
- > Belastbaar tot 20 kg
- > Buitenmaat (B x H x D): 480 x 180 x 365 mm
- > binnenmaat (B x H x D): 415 x 160 x 300 mm

00 21 20

Inhoud met 20-delig kwaliteitsgereedschap, gedeeltelijk VDE-getest volgens DIN EN/IEC 60900

00 21 20 LE

Zonder gereedschap



00 21 20

Artikel-nr.	EAN				Aantal	Maat	g
00 21 20	4003773-052166		Gereedschapskoffer "Elektro" 20-delig				7225
		⚡ 1000 V	03 06 180	Kombitang	1	180 mm	
		⚡	12 40 200	Zelfinstellende afstriptang	1	200 mm	
		⚡	16 95 01 SB	KNIPEX ErgoStrip®, Universeel ontmantelingsgereedschap	1		
		⚡ 1000 V	26 16 200	Platstipse tang met zijsnijder, (telefoontang)	1	200 mm	
		⚡ 1000 V	26 26 200	Platstipse tang met zijsnijder, (telefoontang)	1	200 mm	
		⚡ 1000 V	70 06 160	Zijsnijtang	1	160 mm	
			74 06 160	Kracht-zijsnijtang	1	160 mm	
			86 03 180	Sleuteltang, tang en schroefleutel in één gereedschap	1	180 mm	
			87 03 250	KNIPEX Cobra®, Hightech-waterpomptang	1	250 mm	
		⚡ 1000 V	95 16 200	Kabelschaar, met dubbele snijkanten	1	200 mm	
			98 20 25	Schroevendraaiers voor sleufschroeven	1	2,5 mm	
		⚡ 1000 V	98 20 65 SL	Schroevendraaier (Slim) voor sleufschroeven	1	6,5 mm	
			98 20 55 SL	Schroevendraaier (Slim) voor sleufschroeven	1	5,5 mm	
			98 20 40 SL	Schroevendraaier (Slim) voor sleufschroeven	1	4,0 mm	
		⚡ 1000 V	98 24 01 SL	Schroevendraaier (Slim) voor kruiskopschroeven, Phillips®	1	PH1	
			98 24 02 SL	Schroevendraaier (Slim) voor kruiskopschroeven, Phillips®	1	PH2	
		⚡ 1000 V	98 25 01 SL	Schroevendraaier (Slim) voor kruiskopschroeven, Pozidriv®	1	PZ1	
			98 25 02 SL	Schroevendraaier (Slim) voor kruiskopschroeven, Pozidriv®	1	PZ2	
		⚡ 1000 V	98 52	Kabelmes	1	185 mm	
		⚡	005655	Spanningstester, éénpolig, 247	1	0,5 x 3,0 x 70 mm	
00 21 20 LE	044567		Gereedschapskoffer "Standard", leeg				4485

Gereedschapskoffer "Elektro"

23-delig

00
21

- > 23-delige inhoud van kwaliteitsmerken, gedeeltelijk VDE-getest volgens DIN EN/IEC 60900
- > Stabiele harde ABS-constructie met aluminium omranding en stootvaste rand
- > Documentenvakken en lussen
- > 1 uitneembare gereedschapsplaat met elastische lussen aan beide kanten
- > 1 afdekplaat met elastische lussen en afdekdoek
- > Grote bodemkuip met variabele onderverdeling (v. b. voor meet- en testapparatuur) binnenmaat: 420 x 320 x 85 mm
- > Stabiele, metalen sloten en 3-delig cijferslot
- > Ergonomisch handvat
- > Voetsteunen aan beide kanten
- > Kleur: zilver/aluminiumachtig



00 21 30

Artikel-nr.	EAN			Aantal	Maat	g
00 21 30	4003773-051084		Gereedschapskoffer "Elektro" 23-delig			9440
			00 11 01	1		
		⚠ 1000 V	03 06 180	1	180 mm	
		⚠	12 40 200	1	200 mm	
			16 95 01 SB	1	135 mm	
		⚠ 1000 V	26 16 200	1	200 mm	
		⚠ 1000 V	26 26 200	1	200 mm	
		⚠ 1000 V	70 06 125	1	125 mm	
			70 06 160	1	160 mm	
			86 03 180	1	180 mm	
			87 03 250	1	250 mm	
		⚠ 1000 V	92 27 62	1	150 mm	
			98 20 25	1	0,4 x 2,5 x 75 mm	
			98 20 35 SL	1	0,6 x 3,5 x 100 mm	
		⚠ 1000 V	98 20 40 SL	1	0,8 x 4,0 x 100 mm	
			98 20 55 SL	1	1,0 x 5,5 x 125 mm	
			98 20 65 SL	1	1,2 x 6,5 x 150 mm	
			98 20 80	1	1,2 x 8,0 x 175 mm	
			98 24 00	1	PH0 x 60 mm	
		⚠ 1000 V	98 24 01 SL	1	PH1 x 80 mm	
			98 24 02 SL	1	PH2 x 100 mm	
		⚠ 1000 V	98 25 01 SL	1	PZ1 x 80 mm	
			98 25 02 SL	1	PZ2 x 100 mm	
		⚠ 1000 V	98 56	1	Kabelmes, met verwisselbare lemmet	

Gereedschapskoffer "Sanitair"

52-delig

00
21

- > Stabiele gereedschapskoffer voor de professioneel
- > Voor omvangrijke werkzaamheden in sanitair en huishoudtechniek
- > Uitgerust met 52 merken gereedschappen
- > Flexibele vormingsmogelijkheden door individueel verdeelbare inzetstukken in de 60 mm diepe bodembak en diens afdekstuk met zes grote gereedschaphouders
- > Stabiele rasterscharnieren houden het deksel ondanks het eigen-gewicht van de gereedschappen wanneer nodig open
- > Twee afsluitbare stalen kipsloten beschermen de inhoud van de koffer tegen diefstal
- > Robuust en licht, krachtig en torsiebestendig
- > Afmetingen, binnen (B x H x D): 460 x 310 x 190 mm
- > Belastbaar tot 20 kg
- > Krachtige uitvoering uit ABS-materiaal, zwart
- > Afdek- en gereedschapspaneel uit Con-Pearl®-materiaal



00 21 21 HK S

Artikel-nr.	EAN				Aantal	Maat	g
00 21 21 HK S	4003773-080671		Gereedschapskoffer "Sanitair" 52-delig				9600
			86 03 250 Sleuteltang, tang en schroefleutel in één gereedschap	Knipex	1	250 mm	
			87 01 250 KNIPEX Cobra®, Hightech-waterpomptang		1	250 mm	
			87 01 400 KNIPEX Cobra® XL, Pijp- en waterpomptang		1	400 mm	
			74 06 180 Kracht-zijnsnijtang		1	180 mm	
			26 16 200 Platspitse tang met zijsnijder, (telefoontang)		1	200 mm	
			00 11 01 KNIPEX TwinKey®, voor alle standaard schakelkasten en afsluitsystemen	1			
			006110 Schroevendraaiers voor sleufschroeven, 160i	Wera	1	0,6 x 3,5 x 100 mm	
			006120		1	1,0 x 5,5 x 125 mm	
			006172		1	TX15	
			006174 Schroevendraaiers voor Torx®-schroeven, 167 i		1	TX20	
			006176		1	TX25	
			006152 Schroevendraaiers, voor kruiskopschroeven Phillips®, 162i PH		1	PH1 x 80 mm	
			006154		1	PH2 x 100 mm	
			018266		1	1,2 x 7,0 x 125	
			018268		1	1,6 x 9,0 x 150	
			005655 Spanningstester, éénpolig, 247		1	0,5 x 3,0 x 70 mm	
			004018 Zyklus metalen dopsleutelset 8100 SA 8, 28-delig	1	1/4"		
			003760 Joker dubbele beksleutel	1	10 x 13 mm		
			022086 Set zeskantsleutels	1	1,5 - 10 mm		
			101-0300 Bankhamer	Picard	1	300 g	
			340 250 1 Koudbeitel	Rennsteig	1	250 mm	
			02281 Waterpas type 70	Stabila	1	30 cm	

Universele gereedschapskoffer

48-delig

met geïsoleerde gereedschappen voor het werken aan elektrische installaties

IEC 60900 DIN EN 60900

98
9

98 99 14

- > Stevige uitvoering van ABS-materiaal, rood; uitgerust met een assortiment KNIPEX gereedschap voor het werken aan elektrische installaties, getest volgens DIN/IEC 60900, met daarbij beschermafdekkingen, klemmen en handschoenen
- > Rondlopend alu frame met D-ring om een draagriem te bevestigen en stevig gemonteerde, stabiele, aan beide kanten uitrustbare middelwand, met veelzijdige insteekmogelijkheden door elastische lussen en 12 kleine houders
- > Handvriendelijke draaggreep en in de bodem een uitsparing voor een trolley (optioneel verkrijgbaar onder artikelnr. 00 21 40 T)
- > Metalen scharnieren
- > Belastbaar tot 30 kg
- > Kan aan beide kanten worden geopend: de bodem en het deksel kunnen los van elkaar worden geopend
- > Stabiel in alle openingsposities dankzij de bevestigingsbanden die aan beide zijden zijn aangebracht en die kunnen worden ingesteld op 45° en 90°
- > Cijferslot met 3 posities en 2 spansloten om aan het deksel te bevestigen

- > Uitneembaar documentenvak en uitneembaar gereedschapsplaat, aan één zijde uit te rusten met gereedschap, met 13 gereedschapvakken
- > 2 spansloten om de onderkant te bevestigen
- > Bodemplaat, hoogte 58 mm onder te verdelen aan de hand van flexibele inzetstukken en afdekplaat met 6 grote gereedschapvakken, te bevestigen met een drukknop
- > Buitenmaat (B x H x D): 490 x 255 x 410 mm, binnenmaat (B x H x D): 445 x (105 + 105) x 350 mm

00 21 40 T

- > Telescoopbeugel voor het vervoeren van de koffer
- > Te gebruiken voor koffers 00 21 40 LE, gereedschapskoffer "BIG Twin" en 98 99 14 universele koffer
- > In de hoogte verstelbare handgreep met vergrendeling
- > Geïntegreerd vergrendelingsmechanisme om aan de koffer te bevestigen; voor een snelle montage/demontage
- > Met twee soepel lopende wielen
- > Afmetingen: 60 x 245 x 400 (1000) mm (uitgetrokken)



98 99 14

Product-Highlights

70 06 160		98 52		28 20 25		98 40	
95 17 200		98 00 10		98 42		98 64 02	
88 07 250		98 01 10		98 47 10		98 67 05	



00 21 40 T



Artikel-nr.	EAN				Aantal	g
98 99 14	4003773-026655		Universele gereedschapskoffer 48-delig			16250
			03 07 200	Kombitang	1	
			70 07 160	Zijsnijtang	1	
			88 07 250	KNIPEX Alligator®, Waterpomptang	1	
			95 17 200	Kabelschaar, met dubbele snijkanten	1	
			98 00 10	Steeksleutel	1	
			98 00 13		1	
			98 00 14		1	
			98 00 17		1	
			98 00 19		1	
			98 00 22	Ringsleutel	1	
			98 01 10		1	
			98 01 13		1	
			98 01 14		1	
			98 01 17		1	
			98 01 19	1		
			98 01 22	1		
			98 67 05	Afdekdook, van rubber	3	
			98 20 25	Schroevendraaiers voor sleufschroeven	1	
			98 20 40		1	
			98 20 55		1	
			98 20 65		1	
			98 24 01	Schroevendraaier voor kruiskopschroeven, Phillips®	1	
			98 24 02	1		
			98 40	T-greep, met buitenvierkant 1/2"	1	
			98 42	Omschakelbare ratel, met buitenvierkant 1/2"	1	
			98 45 125	Verlengstuk, met binnen- / buitenvierkant 1/2"	1	
			98 45 250		1	
			98 47 10	Steeksleutelinzetstuk voor zeskantenschroeven, met binnenvierkant 1/2"	1	
			98 47 11		1	
			98 47 12		1	
			98 47 13		1	
			98 47 14		1	
			98 47 17		1	
			98 47 19		1	
			98 47 22		1	
			98 47 24	1		
			98 52	Kabelmes	1	
			98 53 03	Ontmantelingsmes voor ronde kabels	1	
			98 64 02	Klem, van kunststof	6	
			98 65 40	Elektricien-handschoenen	1	
98 99 14 LE	060703		Universele gereedschapskoffer leeg			8235
00 21 40 T	062981		Trolley voor het vervoeren van de koffer			1200

Borgveertangensets

4-delig

00
19

- > Roltas van stevig polyester weefsel
- > Met praktische, verstelbare snelsluiting

00 19 56 / 00 19 56 V01

Vier courante borgveertangen voor binnen- en buitenringen

00 19 57 / 00 19 57 V01

Vier precisie-borgveertangen voor de hoogste eisen



00 19 56



00 19 57



00 19 56 V01



00 19 57 V01

Artikel-nr.	EAN		Type	Capaciteit Ø mm	Punten Ø mm	Aantal	g
00 19 56	4003773-030973		Borgveertangensets 4-delig				670
		☉	44 11 J2 Borgveertang, rechte punten	19 - 60	1,8	1	
		☉ ∠90°	44 21 J21 Borgveertang, gebogen punten	19 - 60	1,8	1	
		☉ MM	46 11 A2 Borgveertang, rechte punten	19 - 60	1,8	1	
		☉ ∠90° MM	46 21 A21 Borgveertang, gebogen punten	19 - 60	1,8	1	
00 19 56 V01	081548	☉	44 11 J1 Borgveertang, rechte punten	12 - 25	1,3	1	615
		☉	44 11 J2 Borgveertang, rechte punten	19 - 60	1,8	1	
		☉ MM	46 11 A1 Borgveertang, rechte punten	10 - 25	1,3	1	
		☉ MM	46 11 A2 Borgveertang, rechte punten	19 - 60	1,8	1	
00 19 57	050056		Precisie-borgveertangenset 4-delig				665
		☉	48 11 J1 Precisie-borgveertang, rechte punten	12 - 25	1,3	1	
		☉	48 11 J2 Precisie-borgveertang, rechte punten	19 - 60	1,8	1	
		☉ MM	49 11 A1 Precisie-borgveertang, rechte punten	10 - 25	1,3	1	
		☉ MM	49 11 A2 Precisie-borgveertang, rechte punten	19 - 60	1,8	1	
00 19 57 V01	081555	☉	48 11 J2 Precisie-borgveertang, rechte punten	19 - 60	1,3	1	871
		☉ ∠90°	48 21 J21 Precisie-borgveertang, gebogen punten	19 - 60	1,8	1	
		☉ MM	49 11 A2 Precisie-borgveertang, rechte punten	19 - 60	1,3	1	
		☉ ∠90° MM	49 21 A21 Precisie-borgveertang, gebogen punten	19 - 60	1,8	1	
00 19 56 LE	035954		Gereedschapsroltas, leeg				171

Borgveertangensets

8-delig

00
19

- > Roltas van stevig polyester weefsel
- > Met praktische, verstelbare snelsluiting

00 19 58 V01

Acht gangbare borgringtangen voor binnen- en buitenringen

00 19 58 V02

Acht gangbare precisie-borgringtangen voor de hoogste eisen

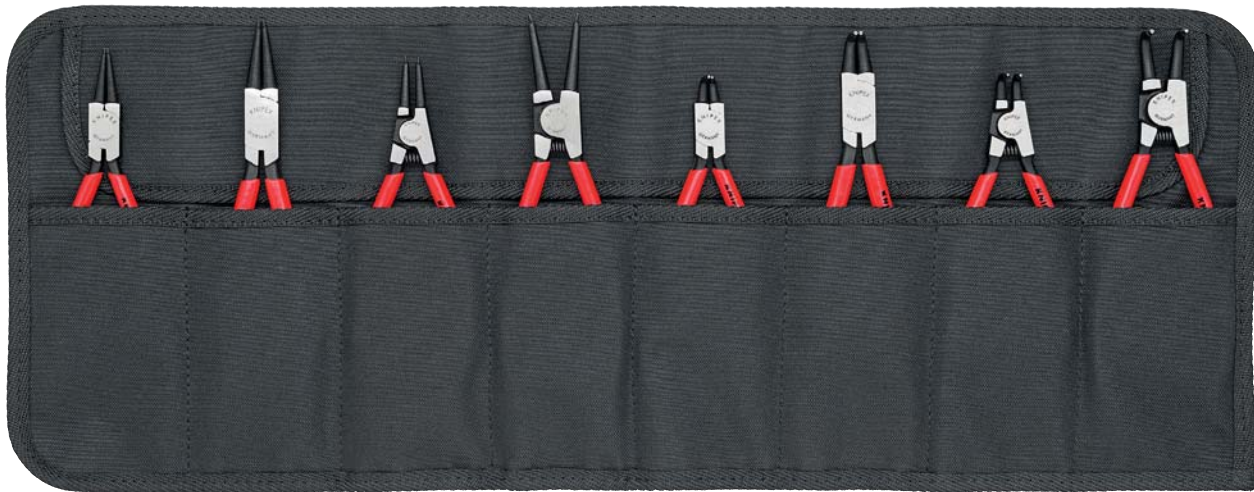

00 19 58 V01



00 19 58 V02

Artikel-nr.	EAN		Type	Capaciteit Ø mm	Punten Ø mm	Aantal	g
00 19 58 V01	4003773-081562		Borgveertangensets 8-delig				1156
		⊙	44 11 J1	12 - 25	1,3	1	
		⊙	44 11 J2		1,8	1	
		⊙ ∠90°	44 21 J11	12 - 25	1,3	1	
		⊙ ∠90°	44 21 J21		1,8	1	
		⊙ MM	46 11 A1	10 - 25	1,3	1	
		⊙ MM	46 11 A2		1,8	1	
		⊙ ∠90° MM	46 21 A11	10 - 25	1,3	1	
		⊙ ∠90° MM	46 21 A21		1,8	1	
00 19 58 V02	081579		Precisie-borgveertangenset 8-delig				1357
		⊙	48 11 J1	12 - 25	1,3	1	
		⊙	48 11 J2		1,8	1	
		⊙ ∠90°	48 21 J11	12 - 25	1,3	1	
		⊙ ∠90°	48 21 J21		1,8	1	
		⊙ MM	49 11 A1	10 - 25	1,3	1	
		⊙ MM	49 11 A2		1,8	1	
		⊙ ∠90° MM	49 21 A11	10 - 25	1,3	1	
		MM	49 21 A21		1,8	1	
00 19 58 LE	081920		Gereedschapsroltas, leeg				281

Gereedschapsroltas

15-delig

00
19

Met geïsoleerde gereedschappen voor het werken aan elektrische installaties

- > Roltas van stevig polyester weefsel
- > Met praktische, verstelbare snelsluiting
- > Uitgerust met een assortiment geïsoleerde KNIPEX-gereedschap voor het werken aan elektrische installaties



98 99 13

Artikel-nr.	EAN 4003773-				Aantal	g
98 99 13	026648		Roltas 15-delig			2455
			03 07 200	Kombitang	1	
			11 07 160	Afstriptang	1	
			26 17 200	Platspitse tang met zijsnijder, (telefoontang)	1	
			70 07 160	Zijsnijtang	1	
			95 17 200	Kabelschaar, met dubbele snijkanten	1	
			98 00 10	Steeksleutel	1	
			98 00 13		1	
			98 00 14		1	
			98 00 17		1	
			98 00 19		1	
			98 20 25	Schroevendraaiers voor sleufschroeven	1	
			98 20 40		1	
			98 20 55		1	
			98 20 65		1	
			98 52	Kabelmes	1	
98 99 13 LE	028888		Gereedschapsroltas, leeg			325

Gereedschapsroltas

11-delig

00
19

- > Voor communicatie- en elektrotechniek
- > Roltas van stevig polyester weefsel
- > Met praktische, verstelbare snelsluiting
- > Inhoud met 8 tangen en 3 schroevendraaiers
- > Tangen met verchromde kop en tweekleurige meer-componentengrepen
- > Schroevendraaier VDE-getest volgens DIN EN 60900 1000V



00 19 41

Artikel-nr.	EAN 4003773-				Aantal	g
00 19 41	024729		Gereedschapsroltas 11-delig			1620
			03 05 160	Kombitang	1	
			11 05 160	Afstriptang	1	
			25 05 160	Platspitse tang met zijsnijder, (radiotang)	1	
			30 15 160	Langbektang	1	
			30 35 160		1	
			31 15 160	Grijptang, (naaldtang)	1	
			67 05 140	Kracht-voorsnijtang	1	
			70 05 140	Zijsnijtang	1	
			98 20 25	Schroevendraaiers voor sleufschroeven	1	
			98 20 40		1	
			98 24 01	Schroevendraaier voor kruikopschroeven, Phillips®	1	
00 19 41 LE	035930		Gereedschapsroltas, leeg			205

Sleuteltangset

5-delig

00
19

- > Roltas van stevig polyester weefsel
- > Met klittenband
- > Uitgerust met telkens 1 x 86 03 125/150/180/250/300

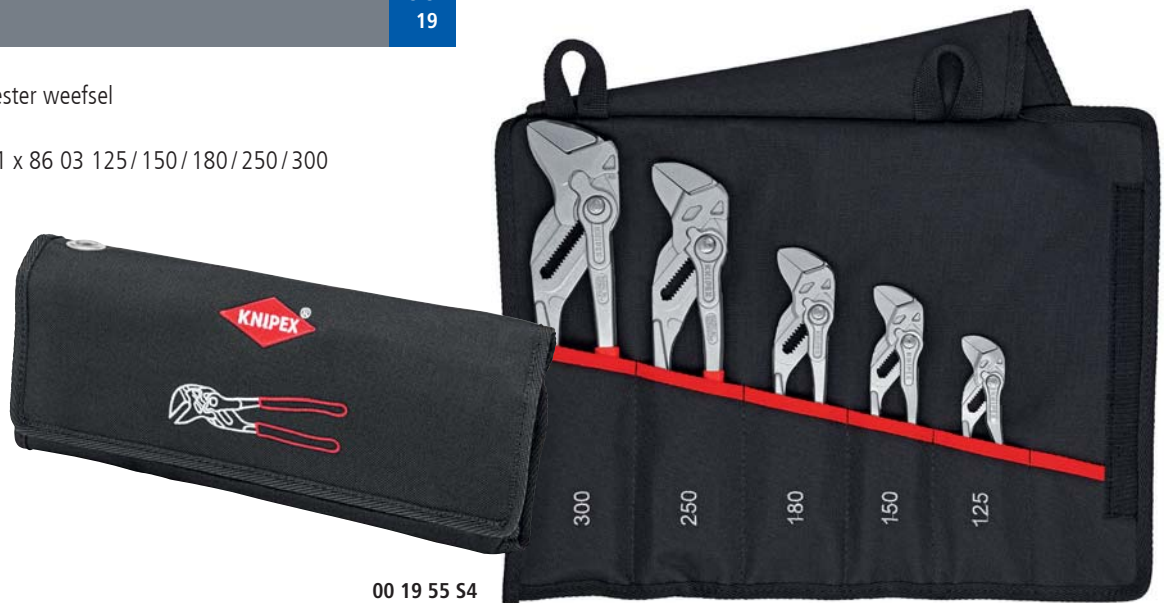

00 19 55 54

Artikel-nr.	EAN			Aantal	g
00 19 55 54	4003773-077817		Sleuteltangset		2060
			86 03 125	1	
			86 03 150	1	
			86 03 180	1	
			86 03 250	1	
			86 03 300	1	
00 19 55 54 LE	077824		Roltas voor sleuteltangen, leeg		260

Cobra®-Set

5-delig

00
19

- > Roltas van stevig polyester weefsel
- > Met klittenband
- > Uitgerust met elk 1 x 87 01 125/150/180/250/300



00 19 55 55 LE



00 19 55 55

Artikel-nr.	EAN			Aantal	g
00 19 55 55	4003773-082613		Cobra®-Set 5-delig		1567
			87 01 125	1	
			87 01 150	1	
			87 01 180	1	
			87 01 250	1	
			87 01 300	1	
00 19 55 55 LE	082620		Roltas voor KNIPEX Cobra®, leeg		260

Mini-tangenset
in gereedschapsriemtas

00
20

- > Gereedschapstas uit krachtig polyesterweefsel, met klittenband en riemlus
- > Aantrekkelijke kartonverpakking met SB-perforatie
- > Afmetingen (B x H x D): 70 x 170 x 50 mm



00 20 72 V01



00 20 72 V02



00 20 72 V04



00 20 72 V06

Artikel-nr.	EAN 4003773-			Aantal	g
00 20 72 V01	070832		Mini-tangenset in gereedschapsriemtas, 2-delig		350
			86 03 150 Mini-sleuteltang, tang en schroefsleutel in één gereedschap	1	
			87 01 125 KNIPEX Cobra®, Hightech-waterpomptang	1	
00 20 72 V02	075851		Mini-tangenset in gereedschapsriemtas, 2-delig		390
			74 01 160 Kracht-zijsnijtang	1	
			87 01 150 KNIPEX Cobra®, Hightech-waterpomptang	1	
00 20 72 V04	078920		Mini-tangenset in gereedschapsriemtas, 2-delig		264
			86 03 125 Mini-sleuteltang, tang en schroefsleutel in één gereedschap	1	
			87 01 125 KNIPEX Cobra®, Hightech-waterpomptang	1	
00 20 72 V06	081937		Mini-tangenset in gereedschapsriemtas, 2-delig		355
			08 22 145 Spitse kombatang	1	
			87 01 150 KNIPEX Cobra®, Hightech-waterpomptang	1	
00 19 72 LE	070191		Gordeltas voor twee tangen		

Tangensets

00
31



00 31 20 V01



00 31 20 V02



00 31 20 V03

Artikel-nr.	EAN 4003773-			Aantal	g
00 31 20 V01	077251		Tangenset		520
			87 01 180 KNIPEX Cobra®, Hightech-waterpomptang	1	
			87 01 250	1	
00 31 20 V02	077268		Tangenset		535
			88 01 180 KNIPEX Alligator®, Waterpomptang	1	
			88 01 250	1	
00 31 20 V03	078104		Tangenset		600
			86 03 180 Sleuteltang, tang en schroefsleutel in één gereedschap	1	
			87 01 250 KNIPEX Cobra®, Hightech-waterpomptang	1	

Elektronica-box

4-delig
met VDE-gereedschappen

00
20

- > Veelzijdig te gebruiken, stootvaste kunststof koffer van hoogwaardige kwaliteit
- > Schuimrubberenvoering met wafelstructuur voor een variabele inhoud
- > Buitenmaat (B x H x D): 327 x 65 x 275 mm

00 20 15

Tangen VDE-getest volgens DIN EN/IEC 60900 1000V, uitvoering 6

00 21 15 LE

Zonder gereedschap



00 20 15

Artikel-nr.	EAN				Aantal	g
00 20 15	4003773-024804		Elektronica-box 4-delig			1430
			03 06 180	Kombitang	1	
			11 06 160	Afstriptang	1	
			26 16 200	Platspitse tang met zijsnijder, (telefoontang)	1	
			70 06 160	Zijsnijtang	1	
00 21 15 LE	045175		Gereedschapsbox leeg			530

Gereedschapsbox

7-delig
voor de elektro-installatie

00
21

- > Veelzijdig te gebruiken, stootvaste kunststof koffer van hoogwaardige kwaliteit
- > Schuimrubberenvoering met wafelstructuur voor een variabele inhoud
- > Buitenmaat (B x H x D): 327 x 65 x 275 mm

00 21 15

Alle tangen en schroevendraaiers behalve de waterpomptang zijn VDE-getest volgens DIN EN/IEC 60900

00 21 15 LE

Zonder gereedschap



00 21 15

Artikel-nr.	EAN				Aantal	Maat	g
00 21 15	4003773-042853		Gereedschapsbox 7-delig				1520
			03 06 180	Kombitang	1	180 mm	
			26 16 200	Platspitse tang met zijsnijder, (telefoontang)	1	200 mm	
			70 06 160	Zijsnijtang	1	160 mm	
			88 03 180	KNIPEX Alligator®, Waterpomptang	1	180 mm	
			006100	Schroevendraaiers voor sleufschroeven, 160i	1	0,4 x 2,5 x 80 mm	
			006115	Schroevendraaiers voor sleufschroeven, 160i	1	0,8 x 4,0 x 100 mm	
			006152	Schroevendraaiers, voor kruiskopschroeven Phillips®, 162i PH	1	PH1 x 80 mm	
00 21 15 LE	045175		Gereedschapsbox leeg				530

Tangensets met schuimrubberen inlay

00
20

- > In schuimrubberen inlay voor werkbank en werkplaatswaggen
- > Om gereedschap overzichtelijk te bewaren
- > Precieze uitsparingen voor tangen
- > Afmetingen schuimrubberen inlay (B x H x D): 335 x 33 x 165 mm
- > Materiaal: tweekleurig schuimrubber met dichte structuur



00 20 01 V02



00 20 01 V09



00 20 01 V15



00 20 01 V16



00 20 01 V17

Artikel-nr.	EAN 4003773-			Aantal	g
00 20 01 V02	069652		Borgveertangenset 6 precisie-borgveertangen in schuimrubberen inlay		915
			48 11 J1	1	
			48 11 J2	1	
			48 21 J21	1	
			49 11 A1	1	
			49 11 A2	1	
			49 21 A21	1	
00 20 01 V09	073291		Borgveertangenset "SRZ II" vier precisie-borgveertangen in een schuimstoffen deel		820
			48 11 J2	1	
			48 21 J21	1	
			49 11 A2	1	
			49 21 A21	1	
00 20 01 V15	081586		Tangenset "Basic"		1121
			03 02 180	1	
			26 12 200	1	
			74 02 180	1	
			87 01 250	1	
00 20 01 V16	081593		Tangenset "Automobiel"		850
			08 21 145	1	
			74 01 180	1	
			28 71 280	1	
			28 81 280	1	
00 20 01 V17	081944		Tangenset "Basic Chrom"		1140
			03 05 180	1	
			26 15 200	1	
			74 05 180	1	
			87 05 250	1	

Elektronica-tangensets voor het werken aan elektronische componenten

00
20

00 20 16

7-delig, met 6 elektronicatangen en 1 precisie-pincet; etui van stevig polyester weefsel, tangen te bevestigen met elastische rubberband, ritssluiting

00 20 16 P

6-delig, uitgerust met 6 precisie electronicatangen; etui van stevig polyester weefsel, tangen te bevestigen met elastische rubberband, ritssluiting

00 20 16 P ESD

6-delig, uitgerust met 6 precisie electronicatangen uitvoering ESD, elektrisch afleiden; etui van stevig polyester weefsel, tangen te bevestigen met elastische rubberband, ritssluiting

00 20 16



00 20 16 P ESD



Artikel-nr.	EAN 4003773-	Beschrijving	g
00 20 16	022619	35 12 115 / 35 22 115 / 35 32 115 / 64 32 120 / 77 02 115 / 77 42 115 / 92 34 36	720
00 20 16 P	063223	34 12 130 / 34 22 130 / 34 32 130 / 79 02 120 / 79 02 120 / 79 02 125 / 79 42 125	575
00 20 16 P ESD	063230	34 12 130 ESD / 34 22 130 ESD / 34 32 130 ESD / 79 02 120 ESD / 79 02 125 ESD / 79 42 125 ESD	585

Precisie-borgveertangenset 8-delig

00
21

- > Hoogwaardige, slagvaste kunststof koffer
- > Inhoud met courante precisie-borgveertangen die voldoen aan de hoogste eisen
- > Precieze uitsparingen voor tangen
- > Om gereedschap overzichtelijk te bewaren
- > Buitenmaat (B x H x D): 260 x 80 x 210 mm



00 21 25

Artikel-nr.	EAN 4003773-	Type	Capaciteit Ø mm	Punten Ø mm	Aantal	g
00 21 25	050131	Precisie-borgveertangenset 8-delig				1635
		48 11 J1	12 - 25	1,3	1	
		48 11 J2	19 - 60	1,8	1	
		49 11 A1	10 - 25	1,3	1	
		49 11 A2	19 - 60	1,8	1	
		48 21 J11	12 - 25	1,3	1	
		48 21 J21	19 - 60	1,8	1	
		49 21 A11	10 - 25	1,3	1	
		49 21 A21	19 - 60	1,8	1	

Gereedschapsets

00
20

- > Gereedschappen in het kunststof verzonken met doorzichtig deksel
- > Aantrekkelijke verkoopsverpakking met ophangoog
- > Afmetingen (H x B x D): 170 x 370 x 40 mm



00 20 09 V01 Bestseller-set

Tangen met gepolijste kop; grepen met anti-slip kunststof bekleed of met meercomponenten-grepen

Artikel-nr.	EAN				Aantal	Maat	g
00 20 09 V01	4003773-073994		Bestseller-set				950
			03 02 180	Kombitang	Knipex	1	180 mm
			70 02 160	Zijsnijtang		1	160 mm
			87 01 250	KNIPEX Cobra®, Hightech-waterpomptang		1	250 mm



00 20 09 V02 Cobra®-set

Tangen grijs geatramenteerd, grepen met antislip kunststof bekleed

Artikel-nr.	EAN				Aantal	Maat	g
00 20 09 V02	4003773-074793		Cobra®-set				1220
			87 01 180	KNIPEX Cobra®, Hightech-waterpomptang	Knipex	1	180 mm
			87 01 250			1	250 mm
			87 01 300			1	300 mm



00 20 09 V03 Alligator®-set

Tangen met gepolijste koppen; grepen met antislip kunststof bekleed

Artikel-nr.	EAN				Aantal	Maat	g
00 20 09 V03	4003773-074809		Alligator®-set				1195
			88 01 180	KNIPEX Alligator®, Waterpomptang	Knipex	1	180 mm
			88 01 250			1	250 mm
			88 01 300			1	300 mm



00 20 10 Kracht-set

Tangen met gepolijste kop en met kunststof beklede grepen

Artikel-nr.	EAN				Aantal	Maat	g
00 20 10	4003773-010388		Kracht-set				990
			02 01 180	Kracht-Kombitang	Knipex	1	180 mm
			74 01 160	Kracht-zijsnijtang		1	160 mm
			87 01 250	KNIPEX Cobra®, Hightech-waterpomptang		1	250 mm



00 20 11 Montage-set
Tangen met tweekleurige
meer-componentengrepen

Artikel-nr.	EAN				Aantal	Maat	g
00 20 11	4003773-012405		Montage-set				810
			03 02 180	Kombitang	Knipex	1	180 mm
			26 12 200	Platspitse tang met zijsnijder, (telefoontang)		1	200 mm
			70 02 160	Zijsnijtang		1	160 mm



00 20 12 Elektro-set
Tangen VDE-gekeurd volgens DIN EN/IEC 60900 1000V,
tangen verchroomd: grepen met meercomponenten-grepen

Artikel-nr.	EAN				Aantal	Maat	g
00 20 12	4003773-012412		Elektro-set				960
			03 06 180	Kombitang	Knipex	1	180 mm
			26 16 200	Platspitse tang met zijsnijder, (telefoontang)		1	200 mm
			70 06 160	Zijsnijtang		1	160 mm



00 20 13 VDE-gereedschap-set
Gereedschappen VDE-gekeurd volgens DIN EN/IEC 60900 1000V,
tangen verchroomd; grepen met meercomponenten-grepen
Met 3 WERA schroevendraaiers

Artikel-nr.	EAN				Aantal	Maat	g
00 20 13	4003773-043287		VDE-gereedschaps-set				850
			26 16 200	Platspitse tang met zijsnijder, (telefoontang)	Knipex	1	200 mm
			70 06 160	Zijsnijtang		1	160 mm
			006110	Schroevendraaiers voor sleufschroeven, 160i	Wera	1	0,6 x 3,5 x 100 mm
			006120	Schroevendraaiers voor sleufschroeven, 160i		1	1,0 x 5,5 x 125 mm
			006154	Schroevendraaiers, voor kruiskop-schroeven Phillips®, 162i PH		1	PH2 x 100 mm

Gereedschapsets

00
20

- > Gereedschappen in het kunststof verzonken met doorzichtig deksel
- > Aantrekkelijke verkoopverpakking met ophangoog
- > Afmetingen (H x B x D): 170 x 370 x 40 mm

**00 20 12 V01 Schroevendraaier-set**

Top gebruineerd;
geïsoleerde meercomponenten-greep,
VDE-getest

Artikel-nr.	EAN				Aantal	Maat	g
00 20 12 V01	4003773-075523			Schroevendraaier-set			610
			98 20 30	Schroevendraaiers voor sleufschroeven	Knipex	1	3,0 mm
		⚠ 1000 V	98 20 40			1	4,0 mm
			98 20 55			1	5,5 mm x 125 mm
			98 20 65			1	6,5 mm
		⚠ 1000 V	98 24 01	Schroevendraaier voor kruiskopschroeven, Phillips®	Knipex	1	PH 1
			98 24 02			1	PH 2

**00 20 12 V02 VDE schroevendraaier-pakket Sleuf / Phillips®**

Top gebruineerd;
geïsoleerde meercomponenten-greep,
VDE-getest

Artikel-nr.	EAN				Aantal	Maat	g
00 20 12 V02	4003773-075523			VDE schroevendraaier-pakket Sleuf / Phillips®			550
			98 20 30	Schroevendraaiers voor sleufschroeven	Knipex	1	3,0 mm
		⚠ 1000 V	98 20 40 SL			1	4,0 mm
			98 20 55 SL			1	5,5 mm
			98 20 65 SL			1	6,5 mm
		⚠ 1000 V	98 24 01 SL	Schroevendraaier (Slim) voor kruiskopschroeven, Phillips®	Knipex	1	PH1
			98 24 02 SL			1	PH2

**00 20 12 V03 VDE schroevendraaier-pakket Phillips® / Pozidriv®**

Top gebruineerd;
geïsoleerde meercomponenten-greep,
VDE-getest

Artikel-nr.	EAN				Aantal	Maat	g
00 20 12 V03	4003773-082545			VDE schroevendraaier-pakket Phillips® / Pozidriv®			500
		⚠ 1000 V	98 24 00	Schroevendraaier voor kruiskopschroeven, Phillips®	Knipex	1	PH0
			98 24 01 SL			1	PH1
			98 24 02 SL			1	PH2
		⚠ 1000 V	98 25 00	Schroevendraaier voor kruiskopschroeven, Pozidriv®	Knipex	1	PZ0
			98 25 01 SL			1	PZ1
			98 25 02 SL			1	PZ2



00 20 12 V04 VDE schroevendraaier-pakket Sleuf

Phillips® / Pozidriv®

Top gebruineerd;
geïsoleerde meercomponenten-greep,
VDE-getest

Artikel-nr.	EAN				Aantal	Maat	g	
00 20 12 V04	4003773-082552		VDE schroevendraaier-pakket Sleuf Phillips® / Pozidriv®		Knipex		509	
		⚠ 1000 V	98 20 25	Schroevendraaiers voor sleufschroeven		1	2,5 mm	
		⚠ 1000 V	98 20 40 SL	Schroevendraaier (Slim) voor sleufschroeven		1	4,0 mm	
		⚠ 1000 V	98 24 01 SL	Schroevendraaier (Slim) voor kruiskopschroeven, Phillips®		1	PH1	
		⚠ 1000 V	98 24 02 SL	Schroevendraaier (Slim) voor kruiskopschroeven, Phillips®		1	PH2	
		⚠ 1000 V	98 25 01 SL	Schroevendraaier (Slim) voor kruiskopschroeven, Pozidriv®		1	PZ1	
		⚠ 1000 V	98 25 02 SL	Schroevendraaier (Slim) voor kruiskopschroeven, Pozidriv®		1	PZ2	



00 20 12 V05 VDE schroevendraaier-pakket PlusMinus / Sleuf

Top gebruineerd;
geïsoleerde meercomponenten-greep,
VDE-getest

Artikel-nr.	EAN				Aantal	Maat	g	
00 20 12 V05	4003773-082569		VDE schroevendraaier-pakket PlusMinus / Sleuf		Knipex		510	
			98 20 25	Schroevendraaiers voor sleufschroeven		1	2,5 mm	
		⚠ 1000 V	98 20 40 SL	Schroevendraaier (Slim) voor sleufschroeven		1	4,0 mm	
		⚠ 1000 V	98 24 01 SLS	Schroevendraaier (Slim) PlusMinus, Phillips®		1	PH1	
		⚠ 1000 V	98 24 02 SLS	Schroevendraaier (Slim) PlusMinus, Phillips®		1	PH2	
		⚠ 1000 V	98 25 01 SLS	Schroevendraaier (Slim) PlusMinus, Pozidriv®		1	PZ1	
		⚠ 1000 V	98 25 02 SLS	Schroevendraaier (Slim) PlusMinus, Pozidriv®		1	PZ2	

Pozidriv® is een geregistreerd handelsmerk van European Ind. Serv. Ltd.
Phillips® is een geregistreerd handelsmerk van Phillips Screw Company

Gereedschapskoffer "Robust23"

leeg

00
21

- > Vliegtuigbestendige koffer uit slagvaste polypropyleen
- > Stof- en waterdicht
- > Automatische drukaanpassingsventiel
- > Temperatuurstabiel van - 30°C tot + 80°C
- > Mogelijkheid voor hangslot
- > Documentenvak; gereedschapsplaten met 35 uit te rusten gereedschaphouders
- > 2 aluminium scheidingschotten voor de individuele indeling van de bodemplaat
- > Volume: 23 l
- > Belastbaar tot 25 kg



00 21 35 LE

Artikel-nr.	EAN	Afmeting breedte buiten (binnen) mm	Afmeting hoogte buiten (binnen) mm	Afmeting diepte buiten (binnen) mm	g
00 21 35 LE	4003773-077596	470 (437)	190 (172)	370 (307)	4800

Gereedschapskoffer "Robust34"

leeg

00
21

Voor intensief gebruik: stofdicht en waterdicht en temperatuurbestendig

- > Vliegtuigbestendige koffer uit slagvaste polypropyleen
- > Stof- en waterdicht
- > Automatische drukaanpassingsventiel
- > Temperatuurstabiel van - 30°C tot + 80°C
- > Mogelijkheid voor hangslot
- > Documentenvak; gereedschapsborden met 42 uit te rusten gereedschaphouders en 67 gereedschapslussen
- > Afsluitbare bodemschaal individueel te verdelen door aluminium scheidingsstelsel
- > Ergonomische tweecomponenten-greep
- > Volume: 34 l
- > Belastbaarheid tot 25 kg



00 21 36 LE

Artikel-nr.	EAN	Afmeting breedte buiten (binnen) mm	Afmeting hoogte buiten (binnen) mm	Afmeting diepte buiten (binnen) mm	g
00 21 36 LE	4003773-082576	510 (480)	215 (199)	419 (356)	7100

Gereedschapskoffer "Robust45"met geïntegreerde rollen en telescoopgreep
leeg00
21**Voor intensief gebruik: stofdicht en waterdicht en temperatuurbestendig**

- > Voor vliegtuigen geschikte koffer uit slagvaste polypropyleen
- > Stof- en waterdicht
- > Automatische drukaanpassingsventiel
- > Temperatuurstabiel van - 30°C tot + 80°C
- > Mogelijkheid voor hangslot
- > Documentenvak; gereedschapsborden met 54 uit te rusten gereedschapshouders en 94 gereedschapslussen
- > Afsluitbare bodemschaal individueel te verdelen door aluminium scheidingsysteem
- > Ergonomische tweecomponenten-greep
- > Met twee soepel lopende wielen
- > Met telescoopgreep
- > Volume: 45 l
- > Belastbaarheid tot 35 kg



00 21 37 LE

Artikel-nr.	EAN 4003773-	Afmeting breedte buiten (binnen) mm	Afmeting hoogte buiten (binnen) mm	Afmeting diepte buiten (binnen) mm	g
00 21 37 LE	082590	609 (540)	263 (229)	428 (364)	10800

KNIPEX L-BOXX®

leeg, met tweedelige gereedschapshouder

00
21**Robuuste box uit slag- en stootbestendige ABS-kunststof**

- > Beschermt tegen spatwater
- > Meerdere boxen kunnen zeker met elkaar verbonden worden
- > Flexibele binnenindeling
- > De handgreep is plaatsbesparend omdat deze verzonken is in de deksel
- > Ergonomisch gevormde grepen en bijkomende zijdelingse greepschalen voor flexibel en comfortabel gebruik
- > Met tweedelige gereedschapsbord uit krachtig polyesterweefsel
- > Gereedschapsborden zijn met klittenband met elkaar verbonden
- > Dekseldeel met 10 houders en 10 elastische lussen
- > Bodemdeel boven met 7 houders en lus om de gereedschapshouder op te hangen; dient ook om de L-BOXX® op te heffen resp. op te stellen
- > Bodemdeel beneden met 7 houders en 7 elastische lussen
- > Belastbaarheid tot 25 kg



00 21 19 LB



00 21 19 LB LE



00 21 19 LB WK

Artikel-nr.	EAN 4003773-		
00 21 19 LB	081616	KNIPEX L-BOXX®, leeg, met gereedschapsbord	3200
00 21 19 LB WK	081609	tweedelige gereedschapsbord KNIPEX L-BOXX®	953
00 21 19 LB LE	081975	KNIPEX L-BOXX®, leeg, zonder gereedschapsbord	2200

Gereedschapskoffer "BIG Twin-Move"

met geïntegreerde trolley en telescoopbeugel, leeg

00
21

- > Stevige uitvoering van ABS-materiaal, zwart
- > Rondlopend aluminium frame en vast gemonteerde, stabiele, aan beide kanten uitrustbare middenwand met veelzijdige insteekmogelijkheden door elastische lussen en 12 kleine houders
- > In de bodem verzonken trolley evenals twee buiten liggende, soepel werkende skate-wielen
- > Belastbaar tot 30 kg
- > Kan aan een of aan beide kanten geopend worden (V-vormig); bodem en deksel kunnen los van elkaar deels of compleet geopend worden; stabiel in alle openingsposities; speciale nokken beschermen de vloer en zorgen voor een stabiliteit
- > Afsluitbaar
- > Uitneembaar documentenvak en uitneembare gereedschapsplaat met 13 gereedschapsvakken
- > Bodemplaat, hoogte 60 mm, kan flexibel door scheidingsstukken onderverdeeld worden; gereedschapsplaat als afdekplaat met 13 gereedschapsvakken



00 21 41 LE

Artikel-nr.	EAN	Afmeting breedte buiten (binnen) mm	Afmeting hoogte buiten (binnen) mm	Afmeting diepte buiten (binnen) mm	⚖ g
00 21 41 LE	4003773-071549	510 (480/445)	270 (105)	410 (370/330)	8600

Gereedschapskoffer "BIG Twin"

leeg

00
21

00 21 40 LE

- > Stevige uitvoering van ABS-materiaal, zwart
- > Rondlopend alu frame met D-ring om een draagriem te bevestigen en stevig gemonteerde, stabiele, aan beide kanten uitrustbare middelwand, met veelzijdige insteekmogelijkheden door elastische lussen en 12 kleine houders
- > Handvriendelijke draaggreep en in de bodem een uitsparing voor een trolley (optioneel verkrijgbaar onder artikelnr. 00 21 40 T)
- > Metalen scharnieren
- > Belastbaar tot 30 kg
- > Kan aan beide kanten worden geopend: de bodem en het deksel kunnen los van elkaar worden geopend
- > Stabiel in alle openingsposities dankzij de bevestigingsbanden die aan beide zijden zijn aangebracht en die kunnen worden ingesteld op 45° en 90°
- > Cijferslot met 3 posities en 2 spansloten om aan het deksel te bevestigen
- > Uitneembaar documentenvak en uitneembaar gereedschappensplaat, aan één zijde uit te rusten met gereedschap, met 13 gereedschapvakken
- > 2 spansloten om de onderkant te bevestigen
- > Bodemplaat, hoogte 58 mm onder te verdelen aan de hand van flexibele inzetstukken en afdekplaat met 6 grote gereedschapvakken, te bevestigen met een drukknop
- > Buitenmaat (B x H x D): 490 x 255 x 410 mm, binnenmaat (B x H x D): 445 x (105 + 105) x 350 mm

00 21 40 T

- > Telescoopbeugel voor het vervoeren van de koffer
- > Te gebruiken voor koffers 00 21 40 LE, gereedschapskoffer "BIG Twin" en 98 99 14 universele koffer
- > In de hoogte verstelbare handgreep met vergrendeling
- > Geïntegreerd vergrendelingsmechanisme om aan de koffer te bevestigen; voor een snelle montage/demontage
- > Met twee soepel lopende wielen
- > Afmetingen: 60 x 245 x 400 (1000) mm (uitgetrokken)



00 21 40 LE

Artikel-nr.	EAN	Afmeting breedte buiten (binnen) mm	Afmeting hoogte buiten (binnen) mm	Afmeting diepte buiten (binnen) mm	g
00 21 40 LE	057673	490 (445)	255 (105 + 105)	410 (350)	7550
00 21 40 T	062981	Trolley voor het vervoeren van de koffer			1200

Gereedschapstas

leeg

00
21

Compacte gereedschapstas voor de servicetechnicus

- > Past in de KNIPEX BIG Twin 00 21 40 LE / 00 21 41 LE en andere courante gereedschapskoffers
- > Met 8 gereedschapshouders en 7 gereedschapslussen
- > Lus aan de achterzijde om aan een trolley te bevestigen
- > Compacte gereedschapstas voor de servicetechnicus
- > Van krachtig polyesterweefsel, met ritsluiting



00 21 11 LE



Artikel-nr.	EAN	Afmeting breedte buiten mm	Afmeting hoogte buiten mm	Afmeting diepte buiten mm	g
00 21 11 LE	077718	410	60	290	450

Gereedschapskoffer "Basic"

leeg

00
21

- > Stevige uitvoering van ABS-materiaal, zwart
- > Volledig kader in aluminium met D-ringen om de bijgeleverde draagriem aan te bevestigen
- > Cijferslot met 3 posities en 2 spansloten om aan het deksel te bevestigen
- > Ergonomisch handvat
- > Metalen scharnieren
- > Dekselhouder met scharniermechaniek
- > Documentenvak in het deksel
- > Uitneembare gereedschapsplaat in het deksel met 9 gereedschapsvakken en een elastische lus aan de bovenkant en 10 kleine en een grote gereedschapsvak aan de onderkant
- > Bodemplaat, hoogte 55 mm, verder onder te verdelen aan de hand van inzetstukken, en afdekplaat met 12 grote gereedschapsvakken en een plat vak, te bevestigen met een drukknop
- > Belastbaar tot 15 kg



00 21 05 LE

Artikel-nr.	EAN 4003773-	Afmeting breedte buiten (binnen) mm	Afmeting hoogte buiten (binnen) mm	Afmeting diepte buiten (binnen) mm	⚖ g
00 21 05 LE	056904	465 (440)	200 (180)	410 (350)	5680

Gereedschapskoffer "Standard"

leeg

00
21

- > Stevige uitvoering van ABS-materiaal, zwart
- > Rondlopend dubbel aluminium frame
- > Rasterscharnieren die als dekselhouder dienst doen
- > Ergonomisch handvat
- > 2 afsluitbare kipsloten
- > 1 uitneembare gereedschapspaneel in het deksel met 15 gereedschapshouders op de bodem en 6 grote gereedschapsvakken alsmede een klemvak (400 mm breed) aan de kant van het deksel, bevestigd met een drukknop
- > Bodemplaat, hoogte 58 mm onder te verdelen aan de hand van flexibele inzetstukken en afdekplaat met 6 grote gereedschapsvakken, te bevestigen met een drukknop
- > Afdekplaat en gereedschapstafel van Con-Pearl®-materiaal
- > Belastbaar tot 20 kg



00 21 20 LE

Artikel-nr.	EAN 4003773-	Afmeting breedte buiten (binnen) mm	Afmeting hoogte buiten (binnen) mm	Afmeting diepte buiten (binnen) mm	⚖ g
00 21 20 LE	044567	480 (460)	175 (170)	370 (310)	4485

Gereedschapskoffer "Classic II"

leeg

00
21

- > Stevige uitvoering van ABS-materiaal, zwart
- > Rondlopend dubbel aluminium frame
- > Rasterscharnieren die als dekselhouder dienst doen
- > Stabiele draaggreep in meercomponenten-uitvoering
- > 2 afsluitbare kipsloten
- > Documentenvak in het deksel
- > 1 uitneembare gereedschapsplaat in het deksel met CP7-gereedschapshouder (11 mm dik) aan de onderkant
- > 1 gereedschapsplaat in het deksel met CP7-gereedschapshouder (11 mm dik) aan de bovenkant en CP7-gereedschapshouder (15 mm dik) aan de onderkant
- > Bodemplaat, hoogte 58 mm, verder onder te verdelen aan de hand van flexibele inzetstukken, en afdekplaat met CP7-gereedschapshouder (25 mm dik) aan de bovenkant, te bevestigen met een drukknop
- > Afdekplaat en gereedschapstafel van Con-Pearl®-materiaal
- > Con-Pearl® is een geregistreerd handelsmerk van friedola TECH GmbH
- > Belastbaar tot 30 kg

**00 21 32 LE**

Artikel-nr.	EAN	Afmeting breedte buiten (binnen) mm	Afmeting hoogte buiten (binnen) mm	Afmeting diepte buiten (binnen) mm	⚖ g
00 21 32 LE	057536	480 (415)	180 (160)	365 (300)	5235

Gereedschaps- en notebooktas voor de onderhoudsmonteur

leeg

00
21

- > Gevoerde binnentas voor notebook en DIN A4 documenten; bijkomend 1 DIN A4 vak met ritssluiting
- > 90° openklapbare voortas met 8 gereedschapsvakken en 1 kleine binnentas
- > Achterzijde van de voortas met 5 gereedschapsvakken en 3 penhouders
- > 1 uitneembaar gereedschapsbord met 8 gereedschapsvakken aan de voorzijde en 2 rijen elastische lussen aan de achterzijde
- > Spatwaterbeschermd bodem
- > Verstelbare schouderriem met snelslot
- > Met twee draaglussen
- > Uit sterk polyesterweefsel

**00 21 10 LE**

Artikel-nr.	EAN	Afmeting breedte buiten mm	Afmeting hoogte buiten mm	Afmeting diepte buiten mm	⚖ g
00 21 10 LE	074472	440	200	340	2700

Gereedschapstas "New Classic Basic"

leeg

00
21

- > Lichte uitvoering uit krachtig, verstrekt polyesterweefsel
- > Voorkant extra met aluminium hoeken versterkt
- > Voorkant gedeeltelijk openklapbaar met verstelbare lussen en documentenvak aan de buitenkant
- > Met verzinkte bodem
- > Met draaggreep en verstelbare schouderriem



00 21 02 LE

Artikel-nr.	EAN	Afmeting breedte buiten mm	Afmeting hoogte buiten mm	Afmeting diepte buiten mm	⚖ g
00 21 02 LE	4003773-057499	420	250	160	3400

Gereedschapstas traditioneel

leeg

00
21

- > Uit sterk polyesterweefsel
- > Voor werktuigen tot ca. 450 mm lengte
- > Met documentenvak aan de achterkant
- > Met draaggreep en verstelbare schouderriem
- > Afsluitriem uit leer
- > Buitenmaat (B x H x D): 520 x 200 x 230 mm, binnenmaat (B x H x D): 490 x 140 x 155 mm



00 21 07 LE



Artikel-nr.	EAN	Afmeting breedte buiten (binnen) mm	Afmeting hoogte buiten (binnen) mm	Afmeting diepte buiten (binnen) mm	⚖ g
00 21 07 LE	4003773-071358	520	200	230	1510

Gereedschapstas "LightPack"

leeg

00
21

- > Aan beide zijden te openen
- > Uit krachtig polyesterweefsel, met ritssluitingen en klittenband
- > Gereedschapslussen aan de binnenkanten
- > Bodembak uit kunststof
- > Draaggreep uit staal met softgrip
- > Schouderriem (kan ook gebruikt worden als gereedschapsgordel) met kleine tas voor mobiele telefoon
- > Belastbaar tot 20 kg



00 21 08 LE



Artikel-nr.	EAN	Breedte mm	Hoogte mm	Diepte mm	g
00 21 08 LE	4003773-077787	480	380	300	2800

Gordeltas

voor twee tangen

00
19

- > Voor 2 tangen tot 150 mm lengte
- > Uit sterk polyesterweefsel
- > Met klittenband
- > Met aan de zijkant een elastisch opbergvak voor een zaklamp, pennen of overige zaken
- > Met praktische lus voor de riem



00 19 72 LE

Gereedschapsgordeltas

leeg

00
19

- > Uit krachtig polyesterweefsel en leer
- > Met vakken voor max. 8 stukken gereedschap
- > Lussen van leer voor gereedschappen, geniet
- > Met karabijnhaak



00 19 73 LE

Artikel-nr.	EAN	Breedte mm	Hoogte mm	Diepte mm	g
00 19 72 LE	4003773-070191	65	155	25	65

Artikel-nr.	EAN	Breedte mm	Hoogte mm	Diepte mm	g
00 19 73 LE	4003773-072065	170	235	75	210

00 11 01	156	00 20 16 P	266	01 06 160	32	09 11 240	33	13 46 165	52	22 02 140	65	30 21 140	68
00 11 02	157	00 20 16 P	301	01 06 160	210	09 12 240	33	13 46 165	212	22 02 160	65	30 21 160	68
00 11 03	157	00 20 16 P ESD	266	01 06 190	32	09 12 240 T	33	13 62 180	53	22 05 140	65	30 21 190	68
00 11 04	157	00 20 16 P ESD	301	01 06 190	210	10 98 I220	140	13 66 180	53	22 05 160	65	30 23 140	68
00 11 06	157	00 20 17	266	02 01 180	29	10 99 I220	140	13 66 180	213	22 06 160	65	30 25 140	68
00 11 06 V01	157	00 20 18	266	02 01 200	29	11 01 160	44	13 66 180 T	213	22 06 160	214	30 25 160	68
00 11 07	158	00 20 18 ESD	266	02 01 225	29	11 02 160	44	13 66 180 T	53	23 01 140	37	30 25 190	68
00 11 08	158	00 20 72 V01	298	02 02 180	29	11 05 160	44	13 81 200	35	25 01 125	38	30 31 160	68
00 11 17	159	00 20 72 V02	298	02 02 200	29	11 06 160	212	13 82 200	35	25 01 140	38	30 33 160	68
00 11 V50	155	00 20 72 V04	298	02 02 225	29	11 06 160	44	13 82 200 T	35	25 01 160	38	30 35 140	68
00 19 41	296	00 20 72 V06	298	02 02 225 T	29	11 06 160 T	44	13 86 200	35	25 02 140	38	30 35 160	68
00 19 41 LE	296	00 21 02 EL	288	02 05 180	29	11 06 160 T	212	13 86 200	215	25 02 160	38	30 36 160	217
00 19 55 S4	121	00 21 02 LE	288	02 05 200	29	11 07 160	212	13 91 200	35	25 03 125	38	30 36 160	68
00 19 55 S4	297	00 21 02 LE	312	02 05 225	29	11 07 160	44	13 92 200	35	25 05 140	38	30 41 160	155
00 19 55 S4 LE	297	00 21 05 LE	310	02 06 180	29	11 12 160	44	13 96 200	35	25 05 160	38	31 11 160	67
00 19 55 S5	127	00 21 07 LE	312	02 06 180	210	11 82 130	44	13 96 200	215	25 06 160	38	31 15 160	67
00 19 55 S5	297	00 21 08 LE	313	02 06 200	29	11 92 140	45	13 96 200 T	35	25 06 160	216	31 21 160	67
00 19 55 S5 LE	297	00 21 10 LE	311	02 06 200	210	12 11 180	47	13 96 200 T	215	25 06 160 T	38	31 25 160	67
00 19 56	85	00 21 11 LE	309	02 06 225	29	12 12 02	47	14 22 160	45	25 06 160 T	216	32 11 135	69
00 19 56	294	00 21 15	243	02 06 225	210	12 12 06	47	14 25 160	45	25 21 160	38	32 21 135	69
00 19 56 LE	85	00 21 15	299	02 07 200	29	12 12 10	47	14 26 160	45	25 25 160	38	32 31 135	69
00 19 56 LE	294	00 21 15 LE	243	02 07 200	210	12 12 11	47	14 26 160	214	25 26 160	38	33 01 160	69
00 19 56 V01	85	00 21 15 LE	299	02 07 225	29	12 12 12	47	15 11 120	51	25 26 160	216	33 03 160	69
00 19 56 V01	294	00 21 15 LE	243	02 07 225	210	12 12 13	47	15 19 005	51	26 11 200	41	34 12 130	262
00 19 57	85	00 21 15 LE	299	03 01 140	28	12 12 14	47	15 19 006	51	26 12 200	41	34 12 130 ESD	262
00 19 57	294	00 21 19 LB E	284	03 01 160	28	12 19 02	47	15 19 008	51	26 12 200 T	41	34 22 130	262
00 19 57 V01	85	00 21 19 LB LE	284	03 01 180	28	12 19 06	47	15 19 010	51	26 13 200	41	34 22 130 ESD	262
00 19 57 V01	294	00 21 19 LB LE	285	03 01 200	28	12 19 10	47	15 51 160	54	26 15 200	41	34 32 130	262
00 19 58 LE	86	00 21 19 LB LE	307	03 01 250	28	12 19 11	47	15 61 160	54	26 15 200 T	41	34 32 130 ESD	262
00 19 58 LE	295	00 21 19 LB S	285	03 02 160	28	12 19 12	47	15 81 160	54	26 16 200	41	34 42 130	262
00 19 58 V01	86	00 21 19 LB WK	284	03 02 180	28	12 19 13	47	16 20 16 SB	54	26 16 200	216	34 42 130 ESD	262
00 19 58 V01	295	00 21 19 LB WK	285	03 02 200	28	12 19 14	47	16 20 165 SB	54	26 16 200 T	41	34 52 130	262
00 19 58 V02	86	00 21 19 LB WK	307	03 05 140	28	12 19 180	47	16 20 28 SB	54	26 16 200 T	216	34 52 130 ESD	262
00 19 58 V02	295	00 21 20	289	03 05 160	28	12 21 180	47	16 29 165	54	26 17 200	41	35 11 115	263
00 19 72 LE	298	00 21 20 LE	310	03 05 180	28	12 29 180	47	16 30 135 SB	55	26 17 200	216	35 12 115	263
00 19 72 LE	313	00 21 20 LE	289	03 05 200	28	12 40 200	49	16 30 145 SB	55	26 21 200	41	35 12 115 ESD	264
00 19 73 LE	313	00 21 21 HK S	291	03 06 160	28	12 42 195	48	16 39 135	55	26 22 200	41	35 22 115	263
00 20 01 V02	87	00 21 25	88	03 06 160	211	12 49 01	49	16 40 150	56	26 22 200 T	41	35 22 115 ESD	264
00 20 01 V02	300	00 21 25	301	03 06 180	28	12 49 02	49	16 49 150	56	26 25 200	41	35 31 115	263
00 20 01 V09	87	00 21 30	290	03 06 180	211	12 49 03	49	16 60 05 SB	57	26 25 200 T	41	35 32 115	263
00 20 01 V09	300	00 21 32 LE	311	03 06 180 T	28	12 49 04	49	16 60 06 SB	57	26 26 200	216	35 32 115 ESD	264
00 20 01 V15	300	00 21 35 LE	306	03 06 180 T	211	12 49 05	49	16 60 100 SB	58	26 26 200	41	35 41 115	263
00 20 01 V16	300	00 21 36	281	03 06 200	28	12 49 21	48	16 64 125 SB	58	26 26 200 T	41	35 42 115	263
00 20 01 V17	300	00 21 36 LE	306	03 06 200	211	12 49 23	48	16 65 125 SB	58	26 26 200 T	216	35 42 115 ESD	264
00 20 03 SB	88	00 21 37		03 07 160	28	12 50 200	49	16 80 125 SB	59	26 27 200	216	35 52 145	263
00 20 03 V02	89	00 21 37 LE	307	03 07 160	211	12 59 01	49	16 85 125 SB	59	26 27 200	41	35 62 145	263
00 20 04 SB	88	00 21 40	286	03 07 180	28	12 59 02	49	16 90 130 SB	59	27 01 160	37	35 72 145	263
00 20 04 V01	89	00 21 40 LE	286	03 07 180	211	12 62 180	49	16 95 01 SB	61	28 01 200	65	35 82 145	263
00 20 09 V01	302	00 21 40 LE	309	03 07 200	28	12 64 180	50	16 95 02 SB	61	28 21 200	65	36 12 130	265
00 20 09 V01	304	00 21 40 T	247	03 07 200	211	12 69 21	49	19 01 130	37	28 71 280	66	36 22 125	265
00 20 09 V02	302	00 21 40 T	286	03 07 250	28	12 69 23	49	19 03 130	37	28 81 280	66	36 32 125	265
00 20 09 V03	302	00 21 40 T	293	03 07 250	211	12 69 31	50	20 01 125	64	29 11 160	67	37 11 125	70
00 20 09 V04	305	00 21 40 T	309	08 05 110	32	12 74 180 SB	50	20 01 140	64	29 21 160	67	37 13 125	70
00 20 10	302	00 21 41	287	08 21 145	31	12 79 31	50	20 01 160	64	29 25 160	67	37 21 125	70
00 20 11	303	00 21 41 LE	287	08 22 145	31	12 80 040 SB	50	20 01 180	64	30 11 140	68	37 23 125	70
00 20 12	303	00 21 41 LE	308	08 22 145 T	31	12 80 100 SB	50	20 02 140	64	30 11 160	68	37 31 125	70
00 20 12 V02	304	00 31 20 V01	298	08 25 145	31	12 82 130 SB	51	20 02 160	64	30 11 190	68	37 33 125	70
00 20 12 V03	304	00 31 20 V02	298	08 26 145	31	12 85 100 SB	51	20 05 140	64	30 13 140	68	37 41 125	70
00 20 12 V05	305	00 31 20 V03	298	08 26 145	211	13 01 160	36	20 05 160	64	30 13 160	68	37 43 125	70
00 20 13	303	0021 19 LB	284	08 26 145 T	31	13 02 160	36	20 06 160	64	30 15 140	68	38 11 200	71
00 20 15	243	0021 19 LB	285	08 26 145 T	211	13 05 160	36	20 06 160	215	30 15 160	68	38 15 200	71
00 20 15	299	0021 19 LB	307	09 01 240	33	13 05 160 T	36	22 01 125	65	30 15 190	68	38 21 200	71
00 20 16	266	0021 36 LE	281	09 02 240	33	13 42 165	52	22 01 140	65	30 16 160	68	38 25 200	71
00 20 16	301	0021 37 LE	283	09 02 240 T	33	13 45 165	52	22 01 160	65	30 16 160	217	38 31 200	71

38 35 200	71	46 11 G3	84	50 00 210	92	70 06 140	100	74 02 140	105	77 22 130	257	83 30 010	135
38 41 190	71	46 11 G4	84	50 00 225	92	70 06 160	218	74 02 160	105	77 32 115	257	83 30 015	135
38 45 190	71	46 13 A0	77	50 00 250	92	70 06 160	101	74 02 180	105	77 32 115 ESD	258	83 30 020	135
38 71 200	71	46 13 A1	77	50 00 300	92	70 06 160 T	101	74 02 200	105	77 32 120 H	259	83 30 030	135
38 91 200	71	46 13 A2	77	50 01 160	92	70 06 160 T	218	74 02 200 T	105	77 32 120 H ESD	259	83 60 010	135
38 95 200	71	46 13 A3	77	50 01 180	92	70 06 180	100	74 02 250	105	77 41 115	257	83 60 015	135
40 04 180	72	46 19 A5	82	50 01 210	92	70 06 180	217	74 02 250 T	105	77 42 115	257	83 60 020	135
40 04 250	72	46 19 A6	82	50 01 225	92	70 06 180 T	217	74 05 140	105	77 42 115 ESD	258	83 61 010	135
40 14 250	72	46 20 A51	82	50 01 250	92	70 06 180 T	100	74 05 160	105	77 42 130	257	83 61 015	135
41 04 180	73	46 20 A61	82	50 01 300	92	70 07 160	101	74 05 180	105	77 52 115	257	83 61 020	135
41 04 250	73	46 21 A01	77	51 01 210	92	70 07 160	218	74 05 200	105	77 52 115 ESD	258	84 11 200	148
41 04 300	73	46 21 A11	77	55 00 300	93	70 07 180	100	74 05 250	105	77 72 115	257	84 21 200	148
41 14 250	73	46 21 A21	77	58 30 225	93	70 07 180	217	74 06 160	105	77 72 115 ESD	258	85 01 250	123
41 24 225	73	46 21 A31	77	61 01 200	114	70 11 110	100	74 06 160	219	78 03 125	251	85 51 180 A	149
41 34 165	73	46 21 A41	77	61 02 200	114	70 15 110	100	74 06 180	219	78 03 125 ESD	251	85 51 180 C	151
41 44 200	73	46 23 A01	77	62 12 120	261	70 26 160	101	74 06 180	105	78 03 140	252	85 51 250 A	149
42 14 280	72	46 23 A11	77	64 01 115	261	70 26 160	218	74 06 200	105	78 03 140 ESD	252	85 51 250 AF	150
42 24 280	72	46 23 A21	77	64 02 115	261	71 01 160	108	74 06 200	219	78 13 125	251	85 51 250 C	151
42 34 280	72	46 23 A31	77	64 02 115 ESD	261	71 01 200	108	74 06 200 T	105	78 13 125 ESD	251	85 59 250 A	149
42 44 280	72	46 29 A51	82	64 11 115	261	71 01 250	111	74 06 200 T	219	78 23 125	251	85 59 250 A	150
44 10 J5	82	46 29 A61	82	64 12 115	261	71 02 200	108	74 06 250	219	78 31 125	251	85 59 250 C	151
44 10 J6	82	46 31 A02	77	64 12 115 ESD	261	71 02 200 T	108	74 06 250	105	78 41 125	251	86 01 250	121
44 11 J0	76	46 31 A12	77	64 22 115	261	71 12 200	108	74 06 250 T	219	78 61 125	251	86 02 250	121
44 11 J1	76	46 31 A22	77	64 32 120	261	71 21 200	109	74 06 250 T	105	78 61 125 ESD	251	86 03 125	121
44 11 J2	76	46 31 A32	77	64 32 120 ESD	261	71 22 200	109	74 07 200	105	78 61 140	252	86 03 150	121
44 11 J3	76	46 31 A42	77	64 42 115	261	71 22 200 T	109	74 07 200	219	78 61 140 ESD	252	86 03 180	121
44 11 J4	76	48 11 J0	78	64 52 115	261	71 31 200	109	74 07 250	219	78 71 125	251	86 03 250	121
44 13 J0	76	48 11 J1	78	64 62 120	261	71 31 250	111	74 07 250	105	78 71 125 ESD	251	86 03 300	121
44 13 J1	76	48 11 J2	78	64 62 120 ESD	261	71 32 200	109	74 12 160	105	78 81 125	251	86 03 400	122
44 13 J2	76	48 11 J3	78	64 72 120	261	71 32 200 T	109	74 12 180	105	78 91 125	251	86 05 150	121
44 13 J3	76	48 11 J4	78	67 01 140	114	71 41 200	109	74 21 200	105	79 02 120	254	86 05 180	121
44 13 J4	76	48 21 J01	78	67 01 160	114	71 72 460	112	74 21 250	105	79 02 120 ESD	255	86 05 180 T	121
44 19 J5	82	48 21 J11	78	67 01 200	114	71 72 610	112	74 22 200	105	79 02 125	254	86 05 250	121
44 19 J6	82	48 21 J21	78	67 05 140	114	71 72 760	112	74 22 200 T	105	79 02 125 ESD	255	86 05 250 T	121
44 20 J51	82	48 21 J31	78	67 05 160	114	71 72 910	112	74 22 250	105	79 12 125	254	86 06 250	121
44 20 J61	82	48 21 J41	78	67 05 200	114	71 79 460	112	74 22 250 T	105	79 12 125 ESD	255	86 07 250	220
44 21 J01	76	48 31 J0	79	68 01 160	93	71 79 610	112	74 91 250	107	79 22 120	254	86 43 250	121
44 21 J11	76	48 31 J1	79	68 01 160	115	71 79 760	112	75 02 125	256	79 22 120 ESD	255	87 01 125	125
44 21 J21	76	48 31 J2	79	68 01 180	93	71 79 910	112	75 12 125	256	79 22 125	254	87 01 150	125
44 21 J31	76	48 31 J3	79	68 01 180	115	71 82 950	113	75 22 125	256	79 22 125 ESD	255	87 01 180	125
44 21 J41	76	48 41 J01	79	68 01 200	93	71 89 950	113	75 52 125	256	79 32 125	254	87 01 250	125
44 23 J11	76	48 41 J11	79	68 01 200	115	72 01 140	98	76 01 125	102	79 32 125 ESD	255	87 01 300	125
44 23 J21	76	48 41 J21	79	68 01 280	93	72 01 160	98	76 03 125	102	79 42 125	254	87 01 400	126
44 23 J31	76	48 41 J31	79	68 01 280	115	72 01 180	98	76 05 125	102	79 42 125 ESD	255	87 01 560	126
44 29 J51	82	49 11 A0	80	69 01 130	115	72 02 125	98	76 12 125	102	79 42 125 Z	254	87 02 180	125
44 29 J61	82	49 11 A1	80	69 03 130	115	72 11 160	98	76 22 125	102	79 42 125 Z ESD	255	87 02 180 T	125
44 31 J02	76	49 11 A2	80	70 01 110	100	72 21 160	98	76 81 125	102	79 52 125	254	87 02 250	125
44 31 J12	76	49 11 A3	80	70 01 125	100	72 51 160	98	77 01 115	257	79 52 125 ESD	255	87 02 250 T	125
44 31 J22	76	49 11 A4	80	70 01 140	100	72 62 200	116	77 01 130	257	79 62 125	254	87 02 300	125
44 31 J32	76	49 21 A01	80	70 01 160	101	73 02 160	103	77 02 115	257	79 62 125 ESD	255	87 02 300 T	125
44 31 J42	76	49 21 A11	80	70 01 180	100	73 05 160	103	77 02 115 ESD	258	81 01 250	136	87 03 125	125
45 10 170	84	49 21 A21	80	70 02 125	100	73 05 160 T	103	77 02 120 H	259	81 03 250	136	87 03 180	125
45 21 200	84	49 21 A31	80	70 02 140	100	73 06 160	103	77 02 120 H ESD	259	81 11 250	136	87 03 250	125
46 10 100	83	49 21 A41	80	70 02 160	101	73 06 160	219	77 02 130	257	81 13 250	136	87 03 300	125
46 10 A5	82	49 31 A0	81	70 02 180	100	73 06 160 T	219	77 02 135 H	259	81 19 250	136	87 05 250	125
46 10 A6	82	49 31 A1	81	70 05 125	100	73 06 160 T	103	77 02 135 H ESD	259	83 10 010	134	87 05 300	125
46 11 A0	77	49 31 A2	81	70 05 140	100	73 71 180	106	77 11 115	257	83 10 015	134	87 11 250	127
46 11 A1	77	49 31 A3	81	70 05 160	101	73 72 180	106	77 12 115	257	83 10 020	134	87 19 250	127
46 11 A2	77	49 41 A01	81	70 05 160 T	101	73 72 180 F	106	77 12 115 ESD	258	83 10 030	134	87 21 250	128
46 11 A3	77	49 41 A11	81	70 05 180	100	74 01 140	105	77 12 115 ESD SB	258	83 10 040	134	87 21 300	128
46 11 A4	77	49 41 A21	81	70 05 180 T	100	74 01 160	105	77 21 115 N	257	83 20 010	134	87 22 250	128
46 11 G0	84	49 41 A31	81	70 06 125	100	74 01 180	105	77 21 130	257	83 20 015	134	87 26 250	129
46 11 G1	84	50 00 160	92	70 06 125	217	74 01 200	105	77 22 115	257	83 20 020	134	87 26 250	221
46 11 G2	84	50 00 180	92	70 06 140	217	74 01 250	105	77 22 115 ESD	258	83 30 005	135	87 26 250 T	129

87 26 250 T	221	92 22 06	267	95 12 200 SB	163	95 79 445	173	97 49 62	183	97 52 65 DG	191	97 99 151	201
87 41 250	123	92 22 07	267	95 12 500	165	95 79 600	173	97 49 63	183	97 52 65 DGA	191	97 99 170	202
87 51 250	129	92 22 12	268	95 16 165	162	95 79 600	227	97 49 64	183	97 53 04	192	97 99 171	202
88 01 180	131	92 22 13	268	95 16 165	223	95 81 600	173	97 49 65	183	97 53 08	193	97 99 172	202
88 01 250	131	92 22 35	268	95 16 165 T	162	95 89 600	173	97 49 65 1	183	97 53 09	193	97 99 173	202
88 01 300	131	92 23 05	267	95 16 165 T	223	97 21 215	176	97 49 65 1	184	97 53 14	192	97 99 174	202
88 01 400	132	92 24 01	267	95 16 200	163	97 21 215 B	176	97 49 66	183	97 53 18	194	97 99 175	202
88 02 180	131	92 24 34	268	95 16 200	224	97 21 215 C	176	97 49 66 1	183	97 54 24	196	97 99 176	202
88 02 250	131	92 27 61	222	95 17 200	224	97 22 240	176	97 49 66 1	184	97 54 25	196	97 99 177	202
88 02 250 T	131	92 27 61	270	95 17 200	163	97 32 240	176	97 49 66 2	185	97 54 26	196	97 99 178	202
88 02 300	131	92 27 62	222	95 17 500	165	97 33 01	179	97 49 66 4	183	97 54 27	196	97 99 179	202
88 02 300 T	131	92 27 62	270	95 17 500	224	97 33 02	179	97 49 66 6	183	97 59 06	186	97 99 180	202
88 03 180	131	92 28 69 ESD	271	95 21 165	162	97 39 05	179	97 49 67	183	97 59 12	187	97 99 210	202
88 03 250	131	92 28 70 ESD	271	95 21 600	165	97 39 06	179	97 49 68	183	97 59 14	187	97 99 211	202
88 05 180	131	92 28 71 ESD	271	95 22 165	162	97 39 08	179	97 49 68 1	183	97 59 65 2	191	97 99 212	202
88 05 250	131	92 28 72 ESD	271	95 26 165	162	97 39 09	179	97 49 68 1	184	97 59 65 2	184	97 99 213	202
88 05 300	131	92 32 29	268	95 26 165	223	97 39 13	179	97 49 70	183	97 61 145 A	196	97 99 214	202
88 06 250	220	92 34 28	268	95 27 600	165	97 39 13 A	179	97 49 71	183	97 61 145 F	196	97 99 215	202
88 06 250	131	92 34 36	268	95 27 600	225	97 39 90	179	97 49 71 1	183	97 62 145 A	196	97 99 216	202
88 07 250	131	92 34 37	268	95 29 600	165	97 40 10	177	97 49 71 1	184	97 68 145 A	227	97 99 217	202
88 07 250	220	92 37 64	222	95 29 600	225	97 40 20 SB	186	97 49 72	183	97 68 145 A	196	97 99 218	202
88 07 300	220	92 37 64	270	95 31 250	166	97 43 05	180	97 49 72 1	184	97 71 180	197	97 99 219	202
88 07 300	131	92 38 75 ESD	271	95 31 280	166	97 43 06	180	97 49 74	183	97 72 180	197	97 99 220	202
89 01 250	133	92 44 42	269	95 32 038	170	97 43 200	180	97 49 76	183	97 78 180	197	97 99 250	202
89 03 250	133	92 52 23	268	95 32 060	170	97 43 200 A	180	97 49 81	183	97 78 180	227	97 99 251	202
89 05 250	133	92 58 74 ESD	271	95 32 100	170	97 43 E	181	97 49 82	183	97 78 180 T	197	97 99 252	202
90 01 125	133	92 64 43	269	95 32 315 A	169	97 43 E 01	181	97 49 83	183	97 78 180 T	227	97 99 270	202
90 03 125	133	92 64 44	269	95 32 320	167	97 43 E AUS	181	97 49 84	183	97 81 180	197	97 99 271	202
90 20 185	144	92 67 63	222	95 32 340 SR	168	97 43 E UK	181	97 49 87	183	97 90 00 LE	198	97 99 272	202
90 22 01 SB	145	92 67 63	270	95 36 250	166	97 43 E US	181	97 49 90	183	97 90 00 LE	200	97 99 290	202
90 22 02 SB	145	92 69 84	269	95 36 250	225	97 49 04	182	97 49 90	184	97 90 00 LE	200	97 99 291	202
90 25 20	144	92 70 46	269	95 36 280	166	97 49 05	182	97 49 93	183	97 90 05	198	97 99 292	202
90 25 40	146	92 72 45	269	95 36 280	225	97 49 06	182	97 49 93	184	97 90 06	198	97 99 293	202
90 29 01	144	92 78 77 ESD	271	95 36 315 A	169	97 49 07	182	97 49 94	183	97 90 09	198	97 99 330	203
90 29 02	144	92 84 18	269	95 36 315 A	226	97 49 08	182	97 49 94	184	97 90 10	198	97 99 331	203
90 29 15	144	92 88 73 ESD	271	95 36 320	167	97 49 09	182	97 49 95	183	97 90 12	198	97 99 332	203
90 29 185	144	92 94 91	270	95 36 320	226	97 49 10	182	97 49 95	184	97 90 21	199	97 99 333	203
90 29 40	146	92 95 89	270	95 39 038	170	97 49 11	182	97 50 01	186	97 90 21	199	97 99 334	203
90 42 250	147	92 95 90	270	95 39 250	166	97 49 14	182	97 51 10	186	97 90 22	199	97 99 335	203
90 42 340	147	94 10 185	146	95 39 250	225	97 49 15	182	97 51 12	187	97 90 23	198	97 99 336	203
90 49 340	147	94 15 215	141	95 39 280	166	97 49 16	182	97 52 04	188	97 90 24	198	97 99 337	203
90 49 340 M	147	94 19 185	146	95 39 280	225	97 49 18	182	97 52 05	188	97 90 25	200	97 99 338	203
90 55 280	147	94 19 215	141	95 39 315 A01	169	97 49 19	182	97 52 06	188	97 90 26	200	97 99 339	203
90 59 280	147	94 19 215	141	95 39 315 A01	226	97 49 20	182	97 52 08	188	97 91 01	185	97 99 350	203
90 61 16	148	94 35 215	141	95 39 315 A02	169	97 49 23	182	97 52 09	188	97 99 001	201	97 99 351	203
90 61 20	148	94 55 200	142	95 39 315 A02	226	97 49 24	182	97 52 10	188	97 99 010	201	97 99 352	203
90 70 220	152	94 59 200 01	142	95 39 320 01	167	97 49 25	182	97 52 13	188	97 99 011	201	97 99 353	203
91 00 200	152	94 59 200 02	142	95 39 320 01	226	97 49 25 1	184	97 52 14	187	97 99 020	201	97 99 354	203
91 13 250	153	95 02 21	142	95 39 320 02	167	97 49 25 1	184	97 52 19	188	97 99 021	201	97 99 355	203
91 13 250 SB	153	95 03 160 SB	143	95 39 320 02	226	97 49 26	182	97 52 20	187	97 99 022	201	97 99 356	203
91 19 250 01	153	95 05 10 SB	164	95 39 340 01	168	97 49 26 1	184	97 52 23	188	97 99 030	201	97 99 357	203
91 31 180	154	95 05 140	143	95 39 720	170	97 49 27	182	97 52 30	189	97 99 050	201	97 99 358	203
91 51 160	154	95 05 155 SB	164	95 39 870	170	97 49 27 1	184	97 52 33	189	97 99 060	201	97 99 359	203
91 61 160	154	95 05 165	164	95 41 165	162	97 49 30	182	97 52 34	189	97 99 070	201	97 99 370	203
91 71 160	154	95 05 185	143	95 61 150	173	97 49 35	182	97 52 35	189	97 99 071	201	97 99 371	203
91 92 180	152	95 05 190	143	95 61 190	171	97 49 40	182	97 52 36	189	97 99 090	201	97 99 372	203
91 92 180	152	95 06 230	164	95 62 160		97 49 44	182	97 52 37	189	97 99 091	201	97 99 373	203
92 02 53	267	95 06 230	222	95 62 160 SB		97 49 50	183	97 52 38	189	97 99 092	201	97 99 374	203
92 02 54	267	95 11 165	162	95 62 190	171	97 49 54	183	97 52 50	189	97 99 110	201	97 99 375	203
92 02 55	267	95 11 200	163	95 62 190 T	171	97 49 59	183	97 52 63	191	97 99 111	201	97 99 376	203
92 08 78 ESD	271	95 12 165	162	95 71 445	173	97 49 59 1	183	97 52 63 DG	191	97 99 112	201	97 99 377	203
92 08 79 ESD	271	95 12 165 T	162	95 71 600	173	97 49 59 1	184	97 52 64	191	97 99 130	201	97 99 378	203
92 12 52	267	95 12 165 SB	162	95 77 600	173	97 49 60	183	97 52 65	191	97 99 131	201	97 99 390	203
92 22 04	267	95 12 200	163	95 77 600	227	97 49 61	183	97 52 65 A	191	97 99 150	201	97 99 391	203

97 99 392	203	98 03 12	229	98 35 125	236	98 65 30	241
97 99 393	203	98 03 13	229	98 35 250	236	98 65 40	241
97 99 394	203	98 04 08	230	98 37 1/2"	237	98 65 41	241
97 99 395	203	98 04 10	230	98 37 10	236	98 65 42	241
97 99 396	203	98 04 13	230	98 37 11	236	98 67 05	241
97 99 397	203	98 04 17	230	98 37 12	236	98 67 10	241
97 99 398	203	98 04 19	230	98 37 13	236	98 67 15	241
97 99 399	203	98 04 22	230	98 37 14	236	98 67 20	241
97 99 500	204	98 05 13	230	98 37 16	236	98 67 25	241
97 99 905	205	98 05 17	230	98 37 17	236	98 90	242
97 99 906	205	98 05 19	230	98 37 19	236	98 99 11	242
97 99 907	205	98 07 250	228	98 37 3/4"	237	98 99 12	244
97 99 908	205	98 13 20	230	98 37 3/8"	237	98 99 13	245
97 99 909	205	98 13 25	230	98 37 5/16"	237	98 99 13	296
97 99 910	205	98 13 30	230	98 37 5/8"	237	98 99 13 LE	296
97 99 911	205	98 13 40	230	98 37 7/16"	237	98 99 14	247
98 00 07	228	98 13 50	230	98 37 9/16"	237	98 99 14	293
98 00 08	228	98 13 60	230	98 39 05	237	98 99 14 LE	247
98 00 09	228	98 14 05	230	98 39 06	237	98 99 14 LE	293
98 00 1/2"	228	98 14 06	230	98 39 08	237	99 00 200	94
98 00 1/4"	228	98 14 08	230	98 40	235	99 00 220	94
98 00 10	228	98 15 05	230	98 41	235	99 00 220 K12	94
98 00 11	228	98 15 06	230	98 42	238	99 00 250	94
98 00 12	228	98 15 08	230	98 43 50	238	99 00 280	94
98 00 13	228	98 20 10	231	98 45 125	236	99 00 300	94
98 00 14	228	98 20 25	231	98 45 250	236	99 01 200	94
98 00 15	228	98 20 30	231	98 47 1"	237	99 01 220	94
98 00 16	228	98 20 35	231	98 47 1/2"	237	99 01 250	94
98 00 17	228	98 20 35 SL	231	98 47 10	236	99 01 280	94
98 00 18	228	98 20 40	231	98 47 11	236	99 01 300	94
98 00 19	228	98 20 40 SL	231	98 47 11/16"	237	99 04 220	94
98 00 22	228	98 20 55	231	98 47 12	236	99 04 250	94
98 00 24	228	98 20 55 SL	231	98 47 13	236	99 04 280	94
98 00 27	228	98 20 65	231	98 47 14	236	99 10 250	95
98 00 3/4"	228	98 20 65 SL	231	98 47 16	236	99 10 300	95
98 00 3/8"	228	98 20 80	231	98 47 17	236	99 11 250	95
98 00 5/16"	228	98 21 45	231	98 47 18	236	99 11 300	95
98 00 5/8"	228	98 24 00	231	98 47 19	236	99 14 250	95
98 00 7/16"	228	98 24 01	231	98 47 22	236	99 14 300	95
98 00 9/16"	228	98 24 01 SL	232	98 47 24	236		
98 01 07	229	98 24 01 SLS	232	98 47 27	236		
98 01 08	229	98 24 02	231	98 47 3/4"	237		
98 01 09	229	98 24 02 SL	232	98 47 5/8"	237		
98 01 10	229	98 24 02 SLS	232	98 47 7/8"	237		
98 01 11	229	98 24 03	231	98 47 9/16"	237		
98 01 12	229	98 24 04	231	98 49 05	237		
98 01 13	229	98 25 00	234	98 49 06	237		
98 01 14	229	98 25 01	234	98 49 08	237		
98 01 15	229	98 25 01 SL	234	98 52	238		
98 01 16	229	98 25 01 SLS	233	98 53 03	239		
98 01 17	229	98 25 02	234	98 53 13	239		
98 01 18	229	98 25 02 SL	234	98 54	238		
98 01 19	229	98 25 02 SLS	233	98 55	239		
98 01 22	229	98 25 03	234	98 56	239		
98 01 24	229	98 25 04	234	98 56 09	239		
98 03 04	229	98 26 10	234	98 56 SB	239		
98 03 05	229	98 26 15	234	98 62 01	240		
98 03 055	229	98 26 20	234	98 62 02	240		
98 03 06	229	98 26 25	234	98 64 02	240		
98 03 07	229	98 26 30	234	98 65 01	241		
98 03 08	229	98 30	235	98 65 02	241		
98 03 09	229	98 31	235	98 65 03	241		
98 03 10	229	98 33 25	238	98 65 10	241		
98 03 11	229	98 33 50	238	98 65 20	241		

Aambeeldschaar	142	Gereedschapsgordeltas	313
ACSR Bovengronkse kabelschaar voor elektriciteitsleidingen	168	Gereedschapskoffer "Basic"	310
Afdekdoeken van rubber	241	Gereedschapskoffer "BIG Twin Move" Elektro	287, 308
Afstrip-zijsnijtang	214	Gereedschapskoffer "BIG Twin" Elektro	286, 309
Afstrip-zijsnijtangen	45	Gereedschapskoffer "Classic II"	311
Afstripgereedschap voor coax-kabel	57, 58	Gereedschapskoffer "Elektro"	289, 290
Afstriptang voor coating van optische vezelkabels	51	Gereedschapskoffer "Robust23"	306
Afstriptangen	44, 54, 212	Gereedschapskoffer "Robust34" Elektro	280, 306
Afstriptangen met kabelschaar	53	Gereedschapskoffer "Robust45" Elektro	282, 307
Afstriptangen met precisie geslepen messen	47	Gereedschapskoffer "Sanitair"	291
Alligator®	130, 220	Gereedschapskoffer "Standard"	310
Alligator® XL	132	Gereedschapskoffer voor fotovoltaïek	185
Assortimentsboxen	205	Gereedschapscroslas	296
Automatische afstriptang	49	Gereedschapstas "Elektro"	288
Automatische afstriptang voor vlakke kabels	50	Gereedschapstas "LightPack"	313
Automatische ontmantelingstang	50	Gereedschapstas "New Classic Basic"	312
Bandveerklemtangen	149	Gereedschapstas traditioneel	312
Bandveerklemtangen met vastzetmechanisme	150	Gereedschapstas	309
Bedradingstangen	36	Glasbreektang	154
Borgveergereedschap	83	Glaskruimeltangen	154
Borgveertangen voor binnenringen in boringen	76	Glasplattang	154
Borgveertangen voor borgringen op assen	84	Gordeltas voor twee tangen	313
Borgveertangen voor buitenringen op assen	77	Grijptang van kunststof	240
Borgveertangen voor grote binnenringen	82	Grijptangen	67
Borgveertangen voor grote buitenringen	82	Grijptangen voor fijnmechanica	70
Borgveertangensets	85, 86, 89, 294, 295	Halogeenlampentang	155
Boutenscharen	112	Hamerkoptang	92
Boutenvoorsnijtangen	114	Hoeftang	93
Bowdenkabelschaar	173	Hoogwaardige zijsnijtangen	106
CoBolt®	108	Isolatiegereedschap voor coax- en datakabels	57
CoBolt® XL	111	Justeertangen	69
Cobra®	124	Kabelmessen	238, 239
Cobra® ES	129	Kabelschaar	222, 224, 225
Cobra® QuickSet	128	Kabelschaar met telescopische grepen (Ratelprincipe)	170
Cobra® VDE	129, 221	Kabelschaar (Ratelprincipe) voor SWA kabels	169, 226
Cobra® XL/XXL	126	Kabelschaar (Ratelprincipe, 3-versnellingen)	167, 226
Cobra®-Set	127, 297	Kabelschaar voor lintkabels	141
Cobra®...matic	127	Kabelscharen	162, 164, 165, 223
Compacte boutensnijtangen	108	Kabelscharen (Ratelprincipe)	166, 225
Compacte gereedschapskoffer	242	Kabelscharen met dubbele snijkanten	163, 224
Compacte zijsnijtangen	103, 219	Kabeltangen "Lineman's Pliers"	33
Compressiegereedschap voor coax-stekkers	186	Kabelverbinders	201, 202, 203
Doppen voor ratel, geïsoleerd	236, 237	Klem van kunststof	240
Draaimomentsleutel	238	Klemtangen	73
eCrimp	181	Knabbelschaar voor plaat	147
Electronic Super Knips®	250	Kombischaren	143
Electronic Super Knips® XL	252	Kombitangen	28, 32, 210, 211
Elektricien-handschoenen	241	Kracht-Kombitangen	29, 210
Elektro installatietangen	34, 215	Kracht-middensnijtang	107
Elektronica-afstripschaar	44	Kracht-Moniertangen	95
Elektronica-afstriptang	45	Kracht-vlaksnijtang	116
Elektronica-box	243, 299	Kracht-voorsnijtangen	114
Elektronica-grijptangen	263	Kracht-zijsnijtangen	104, 219
Elektronica-grijptangen ESD	264	Krammentang	152
Elektronica-montagetangen	265	Krimp-assortimenten	198, 199, 200
Elektronica-tangensets	266, 301	Krimp-systeemtangen	180
Elektronica-voorsnijtang met schuine kop	261	Krimpprofielen	182, 183
Elektronica-voorsnijtangen	260	Krimptang voor Scotchlokverbinders	186
Elektronica-zijsnijtangen	256, 257, 259	Krimptang voor Western-stekkers	186, 187
Elektronica-zijsnijtangen ESD	258	Krimptangen	176
ErgoStrip® – Universeel ontmantelingsgereedschap	60	Krimptangen compacte bouwvorm	187
F-compressiestekker	204	Krimptangen ook te bedienen met twee handen	188
Fitterstangen	148	Krimptangen voor adereindhulzen	196, 197, 227
Gegolfde buissnijder	145	Krimptangen voor miniatuurstekkers	196
Gereedschap- en notebooktas voor de onderhoudsmonteur	311	Kruispincetten	270
Gereedschapsbox	243, 299	Kunststof-pincet	269
Gereedschapsets	302, 303, 304, 305	Laktrepincet	51

Langbektangen	68, 217	Sleuteltang XL	122
Las-klemtangen.....	72	Sleuteltang, geïsoleerd	220
L-BOXX® Elektro	284, 307	Sleuteltangen	120
L-BOXX® Sanitair	285, 307	Sleuteltangenset	121 297
Magnetische LED-lamp	155	SmartGrip®	123
Mechanicatangen.....	71	Snijtang voor bouwstaalmatten	113
Mini-Kombitang	32	Spitse kombitangen.....	31, 211
Mini-tangenset in gereedschapsriemtas	298	Staaldraad- en kabelscharen.....	173, 227
Mini afstripper	50	Staaldraadscharen.....	171, 172
Moniertangen	94	Standaardkoffer	244
Montagegereedschap voor LSA-Plus en soortgelijk.....	177	Standmatten van rubber.....	241
Montagegereedschap-set voor solar connectors MC4 (Multi-Contact).....	185	Steekhulzen, conisch	241
Montagetangen	65	Steeksleutels	228
Montagetangen voor veerringen op assen	84	Steeksleutels met schroevendraaier-greep	229
Montagetangenmet gegolft grijpprofiel.....	66	Steeksleutels met T-greep	230
MultiCrimp®.....	178	Stift-Schakelkast-Sleutel	158, 159
MultiStrip 10.....	48	StriX	53, 213
Nijptangen	92	Tangen met bevestigingshaak.....	174, 275, 276, 277
Omschakelbare ratels	235	Tangensets.....	298
Ontmantelingsgereedschap voor optische vezelkabels.....	51	Tangensets met schuimrubberen inlay.....	87, 300
Ontmantelingsgereedschappen.....	54, 55, 56	Tegelbreektang	153
Ontmantelingsgereedschappen voor datakabels.....	58	Tegelknijptang	152
Ontmantelingsgereedschappen voor vlakke en ronde kabels	58	Telefoontangen	67
Ontmantelingsmessen	239	T-grepen	235
Ontmantelingstangen.....	52, 212	TwinForce®.....	106
Oorklemtangen	140	TwinKey®	156
Pijp- en waterpomptangen	126	TwistCut	145
Pijpsnijder voor koppelingsbuizen en beschermingsbuizen	144	Twistor 16	194
Pijpsnijder voor koppelingsbuizen en kunststofbuizen.....	146	Universeel ontmantelingsgereedschappen.....	59
Pijpsnijder voor kunststof buizen (elektro-installatie)	146	Universele gereedschapskoffer.....	246, 292
Pijpsnijder voor slangen en beschermingsbuizen	144	Universele klemtangen	72
Pijptangen	134, 135	Universele sleutel	157
Platbuigtangen.....	64, 215	Verlengstukken	236
Platbuigtang met zijsnijder (Instrumentmakerstang)	37	Versteksnijder voor kunststof- en rubberprofielen	141
Platspitse tang met middensnijder (Telefoontang)	37	Verstelbare moerentang	123
Platspitse tang van kunststof	240	Verstelbare schroef sleutel.....	228
Platspitse tangen met zijsnijder (Radiotangen)	38, 216	Vierdoorkrimptangen voor gedraaide contacten	190
Platspitse tangen met zijsnijder (Telefoontangen)	40, 216	Voorsnijtangen.....	93, 115
Positioneerhulpen.....	184	Voorsnijtangen voor mechanici	115
Pottenbakkerstang	93	Waterpomptangen	124
PreciForce®	189	Waterpomptangen met rillenscharnier	133
Precisie afstriptangen met precisie geslepen messen	46	Weverstangen	69
Precisie elektronica-grijptangen	262	X-Cut®	103, 219
Precisie elektronica-zijsnijtangen.....	254	Zelfinstellende afstriptangen	49
Precisie elektronica-zijsnijtangen ESD.....	255	Zelfinstellende krimptangen voor adereindhulzen.....	192, 193
Precisie-borgveertangen voor binnenringen in boringen	78	Zelfklemmende hulzen	241
Precisie-borgveertangen voor buitenringen op assen	80	Zijsnijtang voor optische vezelkabel	98
Precisie-borgveertangenset.....	88, 301	Zijsnijtangen	100, 101, 217, 218
Precisie-pincetten	222, 267, 268, 269, 270	Zijsnijtangen voor elektromechanica	102
Precisie-pincetten ESD	271	Zijsnijtangen voor kunststof.....	98
Profi-Key	157		
Profiel uitstanstangen.....	148		
Profiel-verbindingstangen.....	147		
PUK® Ijzerzaag	242		
Ratel, geïsoleerd.....	238		
Revolverponstang.....	152		
Ringsleutels	229		
Roltas	245		
Rondbuigtangen	65, 214		
Rondbuigtangen met zijsnijder (Sieraad-buigtangen).....	37		
Schaar voor elektriciens.....	164		
Schaar voor KEVLAR® vezels.....	143		
Schakelkast sleutels.....	157		
Scharen voor kunststof	142		
Schroevendraaiers, geïsoleerd	230, 231, 232, 233, 234		
Sifon- en connectortangen	136		
Slangklemtangen voor klik-klemmen	151		

Zonder onze toestemming is het verboden de catalogus of een deel ervan, in eender welke vorm, te produceren.

Modelafwijkingen en technische veranderingen voorbehouden. Afbeeldingen, maten en gewichten zijn enkel globaal.

Geen garantie voor drukfouten en vergissingen.

Gedrukt in de Bondsrepubliek Duitsland
KNIPLEX-Werk C. Gustav Putsch KG 2018

STANDAARD VORMEN VAN DE BEKKEN

platte bekken

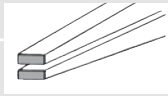

halfronde bekken

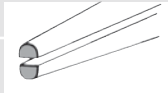

ronde bekken

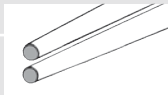

Snijdende tangen
om te snijden of te knippen (zij-, middenen voorsnijdtangen, nijptangen, enz.)



Grijptangen
(platbuigtangen, langbektangen, waterpomptangen enz.)

SCHARNIERVERBINDINGEN

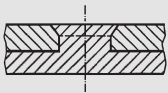

Aangesmede scharnierpen

De klinknagel maakt deel uit van het been van de tang (uit één stuk gesmeed)
> grote stabiliteit voor zeer hoge belasting
> lange levensduur

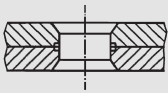

Ingezette nagel

Een beproefde, stabiele en precieze scharnierverbinding voor alle courante tangen.

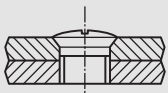

Geschroefd scharnier

Voor bijzonder hoge nauwkeurigheid en zeer groot gemak in gebruik, bijv. bij borgveertangen en kabelscharen (zelfs uiterst fijne draden moeten nauwkeurig geknipt worden)



Kombitangen
die zowel gebruikt kunnen worden om te snijden als om te grijpen (kombi-, telefoon-, radiotangen enz.)



Speciale tangen
voor bijzondere toepassingen, bijvoorbeeld om uiteenlopende materialen uit te klinken of uit te stansen (knabbel-schaar voor plaat, tegelknijptang enz.)

SCHARNIERTYPES

Opgelegd scharnier

Beide tanghelften liggen op elkaar zonder verdere bewerking.

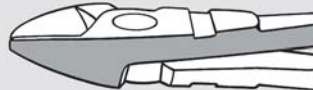

Verzonken scharnier

Beide benen van de tang zijn aan het scharnier zodanig bewerkt dat de twee benen in elkaar passen en op elkaar kunnen worden gelegd.



Doorgestoken scharnier

Een tangdij heeft een uitsparing. Door deze gleuf wordt de andere dij gestoken. Deze scharnierverbinding is bestand tegen hoge belastingen, omdat de scharnierbout aan beide kanten aangebracht is en de binnendij dubbel is.

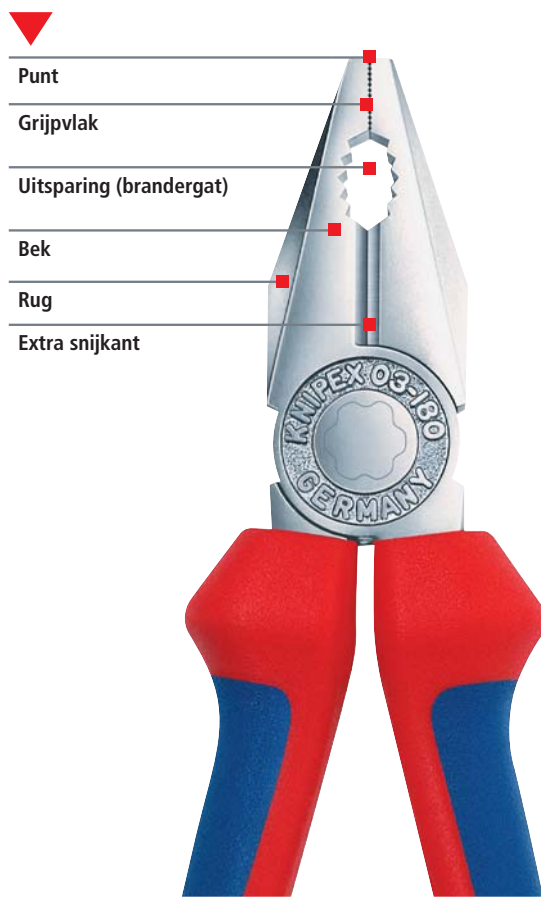
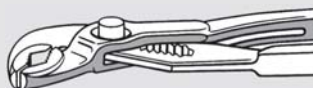



Veiligheidsinstructies

- > Gebruik het gereedschap uitsluitend voor de doeleinden waarvoor het bestemd is.
- > Let op bij snijdende tangen voor wegspringende draaduiteinden – draag altijd een veiligheidsbril en eventueel handschoenen. Let ook op de omstanders.
- > Handgrepen zijn alleen dan isolerend, wanneer ze het VDE-controlsymbool $\triangle 1000\text{ V}$ dragen.



Tips voor de verzorging

Een druppel olie op de hoogglans gepolijste vlakken en in het scharnier houdt uw tang in optimale staat en verlengt de levensduur!

De aangegeven maximale waarden geven altijd de capaciteitsgrens onder optimale omstandigheden weer, wanneer de draad zo dicht mogelijk tegen het scharnier aan wordt gelegd.

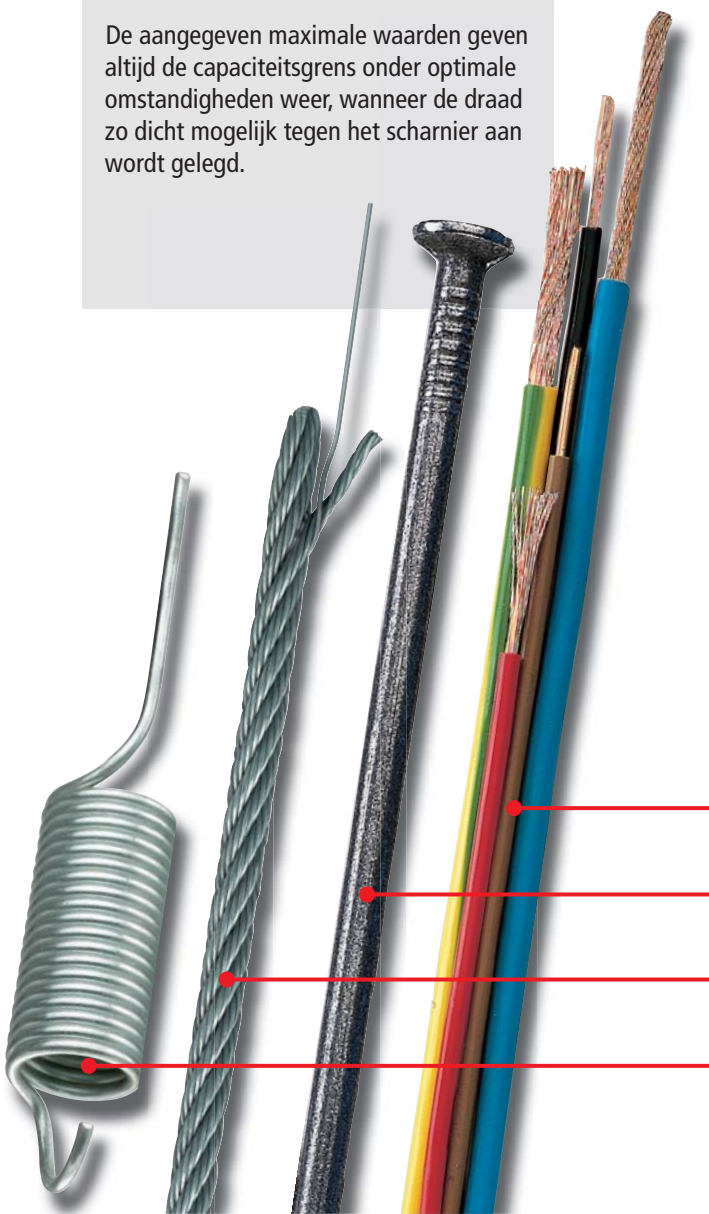

Richting en positie van de snijkanten

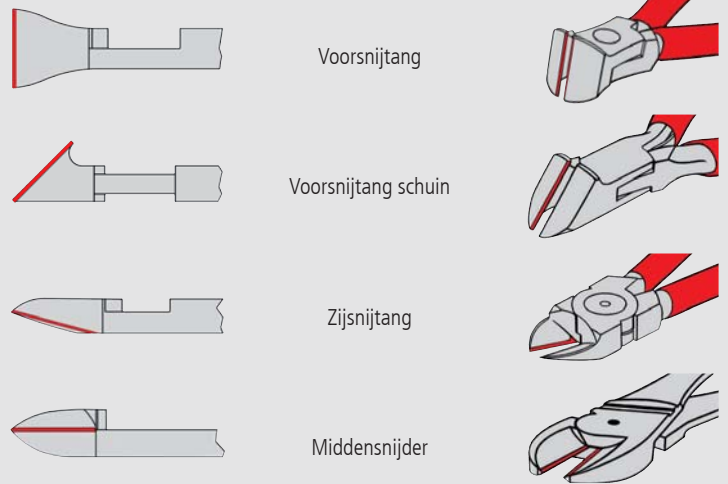

Snijkantvormen volgens DIN ISO 5742

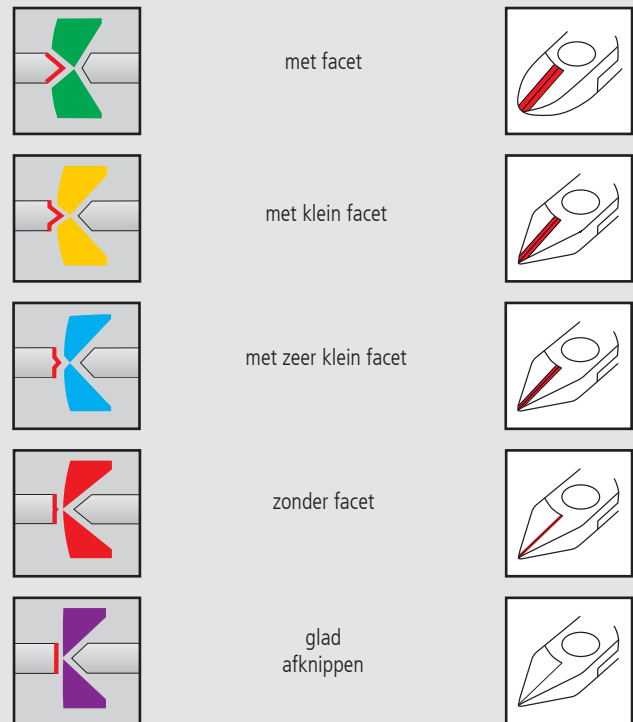

DRAADSOORTEN

Materiaalvoorbeelden	Draadsoort	Trekvastheid N/mm ²	kp/mm ²
Koper, kunststof	zacht	220	22
Nagel, spijker	halfhard	750	75
Staalraadvezels, staaldraad	hard	1800	180
Verenstaaldraad	pianodraad	2300	230

OPBOUW VAN HET BESTELNUMMER

Basismodel v. b. KNIPEX Cobra® Hightech- waterpomp- tangen	Type v. b. recht	Uitvoering v. b. kop gepolijst, grepen zwart geatramen- teerd	Lengte v. b. 250 mm	toevoe- ging b.v. het Tethered Tools pro- gramma
87	0	2	250	T

KOP/BENEN

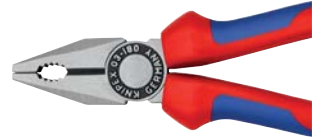
0Tang zwart
geatramenteerd,
kop gepolijst**1**Kop gepolijst,
grepen met
kunststof bekleed**2**Kop gepolijst,
grepen met
meercomponenten-
grepen**3**Tang verchroomd,
grepen met
kunststof bekleed**4**

Tang verchroomd

**5**Tang verchroomd,
grepen met
meercomponenten-
grepen**6**Tang verchroomd, grepen
geïsoleerd met meer-
componentengrepen,
VDE-getest

DIN EN/IEC 60900



1000 V

7Tang verchroomd,
grepen met dompel-
isolatie uit
kunststof, VDE-getest

DIN EN/IEC 60900



1000 V

De aangegeven maximale waarden geven altijd de capaciteitsgrens onder optimale omstandigheden weer, wanneer de draad zo dicht mogelijk tegen het scharnier aan wordt gelegd.

SNIJCAPACITEIT TABEL

Artikel-nr.	Lengte					Pagina
		ø mm	ø mm	ø mm	ø mm	
61 0	200	1,0 - 6,0	4,0	3,5	3,0	114
62 12	120	0,3 - 1,0	0,7			261
64 0	115	2,0	1,0	0,6		261
64 11	115	1,4	0,8			261
64 12	115	2,0	0,8	0,5		261
64 22	115	0,8				261
64 32	120	1,5	1,0	0,5		261
64 42	115	1,5	1,0	0,5		261
64 52	115	1,3				261
64 62	120	0,6				261
64 72	120	1,5				261
67 0	140	4,0	3,1	2,0	1,5	114
	160	4,5	3,4	2,5	2,0	114
	200	5,0	3,8	3,0	2,5	114
68 01	160	4,0	2,8	2,3		93 / 115
	180	4,0	3,2	2,5		93 / 115
	200	4,0	3,5	2,8		93 / 115
	280	4,5	4,0	3,2		93 / 115
69 0	130	0,4 - 2,0	1,3	1,0	0,8	115
70	110	3,0	2,0	1,2		100
	125	3,0	2,3	1,5		100 / 217
	140	4,0	2,5	1,8		100 / 217
	160	4,0	3,0	2,0		100 / 217
	180	4,0	3,0	2,5		100 / 217
71	200	6,0	5,2	4,0	3,6	108
73 0	160	4,8	3,8	2,7	2,2	103 / 219
73 7	180	5,5	4,6	3,2	3,0	106
74 0	140		3,1	2,0	1,5	104
	160		3,4	2,5	2,0	100 / 217
	180		3,8	2,7	2,2	100 / 217
	200		4,2	3,0	2,5	100 / 217
	250		4,6	3,5	3,0	100 / 217
74 91	250	5,0	5,0	3,8	3,5	107
75 02	125	0,2 - 1,3	1,0	0,6	0,4	256
75 12	125	0,2 - 1,3	1,0	0,6	0,4	256
75 22	125	0,2 - 1,3	0,9	0,4	0,3	256
75 52	125	0,2 - 0,8	0,5	0,3		256
76 01	125	0,4 - 3,0	2,3	1,5	0,6	102

Artikel-nr.	Lengte					Pagina
		ø mm	ø mm	ø mm	ø mm	
76 03/05	125	0,4 - 2,5	1,8	1,0	0,6	102
76 12	125	0,4 - 2,5	1,8	1,0	0,6	102
76 22	125	0,4 - 2,5				102
76 81	125	0,4 - 1,7	1,3	0,8		102
77 01/02	115	0,3 - 1,6	1,2	0,6		257
	130	0,3 - 2,0	1,5	0,8		257
77 11/12	115	0,3 - 1,6	1,2	0,6		257
77 21	115	0,3 - 1,3	1,0			257
	130	0,3 - 1,6	1,3			257
77 22	115	0,3 - 1,3	1,0			257
	130	0,3 - 2,0	1,5			257
77 32	115	0,3 - 1,3	1,0	0,5		257
77 42	115	0,3 - 1,3	0,8			257
	130	0,3 - 1,6	1,3			257
77 52	115	0,3 - 1,0	0,8	0,5		257
77 72	115	0,3 - 0,8				257
78 03/13	125	0,2 - 1,6	1,0			250
78 23	125	0,2 - 1,0	0,6			250
78 31/41	125	0,2 - 1,0				250
78 61/71	125	0,2 - 1,6	1,2			250
78 81/91	125	0,2 - 1,6	1,2	0,6		250
79 02	120	0,2 - 1,4	1,0	0,6		254 / 255
79 02	125	0,2 - 1,7	1,3	0,7		254 / 255
79 12	125	0,3 - 1,7	1,3	1,0	0,6	254 / 255
79 22	120	0,1 - 1,3	0,8			254 / 255
79 22	125	0,1 - 1,7	1,0			254 / 255
79 32	125	0,2 - 1,5	1,1	0,6		254 / 255
79 42	125	0,1 - 1,5	0,8			254 / 255
79 52	125	0,2 - 1,3	0,9	0,5		254 / 255
79 62	125	0,1 - 1,3	0,8			254 / 255
99 0	200		1,8	1,4		94
	220		2,4	1,6		94
	250		2,4	1,6		94
	280		2,8	1,8		94
	300		3,1	1,8		94
99 1	250		3,3	1,8		95
	300		3,8	2,0		95

SYMBOLEN

	platte bekken
	halfronde bekken
	ronde bekken
	vlakke, smalle bekken
	doorgestoken scharnier
	geschroefd scharnier
	gladde grijpvlakken
	getande grijpvlakken
	kruisvormig getande grijpvlakken
	met openingsveer

	met draadklem
	hoek

	middensnijder
	snijkant met facet
	snijkant met klein facet
	snijkant met zeer klein facet
	snijkant zonder facet
	voor een glad afknippen op zachte materiaal

	elektrisch afleidend, dissipatief
	Elektronika
	VDE-gekeurd, ook volgens GPSG
	geïsoleerd volgens IEC 60900, inzetbaar tot 1000 V AC / 1500 V DC
	geïsoleerd volgens DIN VDE 0680/1, inzetbaar tot 1000 V AC / 1500 V DC
	orm met de Europese richtlijn
	mechanisch getest volgens de wet inzake de veiligheid van apparatuur en producten
	WEEE-identificatie (gebruikte elektrische en elektronische toestellen / schroot)

	gewicht
	Lengte

	zachte draad
	halfharde draad
	harde draad
	pianodraad
	Cu- + Al-kabel met meerdere draden, eendradig en meerdradig
	staaldraad
	ijzer
	lintkabel
	met staal gewapende kabels



KNIPEX-Werk
C. Gustav Putsch KG

42337 Wuppertal
Duitsland

Tel +49 202 47 94-0
Fax +49 202 47 74 94

info@knipex.com
www.knipex.com